

Innovens

Chaudières murales gaz à condensation

MCA 35



**Notice
d'utilisation**

Sommaire

1	Sécurité	4
	1.1 Consignes générales de sécurité	4
	1.2 Recommandations	5
	1.3 Responsabilités	6
	1.3.1 Responsabilité du fabricant	6
	1.3.2 Responsabilité de l'installateur	7
	1.3.3 Responsabilité de l'utilisateur	7
2	A propos de cette notice	8
	2.1 Symboles utilisés	8
	2.2 Abréviations	8
3	Spécifications techniques	9
	3.1 Certifications	9
	3.2 Caractéristiques techniques	9
4	Description du produit	11
	4.1 Principe de fonctionnement	11
	4.1.1 Réglage gaz/air	11
	4.1.2 Combustion	11
	4.2 Principaux composants	12
	4.3 Tableau de commande	13
	4.3.1 Description des touches	13
	4.3.2 Description de l'afficheur	14
	4.3.3 Navigation dans les menus	17

5	Fonctionnement	18
	5.1	Mise en service de la chaudière18
	5.2	Arrêt de l'installation18
	5.3	Protection antigel19
6	Paramètres	20
	6.1	Affichage des valeurs mesurées20
	6.2	Modification des réglages21
	6.2.1	Régler les températures de consignes21
	6.2.2	Sélectionner le mode de fonctionnement22
	6.2.3	Forcer la production d'eau chaude sanitaire23
	6.2.4	Régler le contraste et l'éclairage de l'affichage23
	6.2.5	Régler l'heure et la date24
	6.2.6	Sélectionner un programme horaire24
	6.2.7	Personnaliser un programme horaire25

7	Contrôle et entretien	28
	7.1	Consignes générales28
	7.2	Vérifications périodiques28
	7.3	Remplissage de l'installation29
	7.4	Purge de l'installation de chauffage31
	7.5	Vidange de l'installation33
8	En cas de dérangement	34
	8.1	Anti court-cycle34
	8.2	Messages (Code de type Bxx ou Mxx)34
	8.3	Défauts (Code de type Lxx ou Dxx)36
9	Mise au rebut	42
	9.1	Mise au rebut/Recyclage42
10	Economies d'énergie	43
	10.1	Conseils pour économiser de l'énergie43
	10.2	Recommandations43
11	Garanties	44
	11.1	Généralités44
	11.2	Conditions de garantie44
12	Annexe	46
	12.1	Informations ErP46
	12.1.1	Fiche de produit46
	12.1.2	Fiche de produit combiné47

1 Sécurité

1.1 Consignes générales de sécurité



DANGER

Cet appareil peut être utilisé par des enfants âgés d'au moins 8 ans et par des personnes ayant des capacités physiques, sensorielles ou mentales réduites ou dénuées d'expérience ou de connaissance, s'ils (si elles) sont correctement surveillé(e)s ou si des instructions relatives à l'utilisation de l'appareil en toute sécurité leur ont été données et si les risques encourus ont été appréhendés. Les enfants ne doivent pas jouer avec l'appareil. Le nettoyage et l'entretien par l'utilisateur ne doivent pas être effectués par des enfants sans surveillance.



ATTENTION

- ▶ En tant qu'utilisateur final, votre utilisation de la chaudière et du système doit se limiter aux opérations décrites dans cette notice d'utilisation. Toute autre action doit être entreprise uniquement par un installateur ou un ingénieur qualifié.
- ▶ Seules des personnes qualifiées sont autorisées à procéder au montage, à l'installation et à l'entretien de l'installation.



DANGER

En cas d'odeur de gaz :

1. Ne pas utiliser de flamme nue, ne pas fumer, ne pas actionner de contacts ou interrupteurs électriques (sonnette, éclairage, moteur, ascenseur, etc.).
2. Couper l'alimentation en gaz.
3. Ouvrir les fenêtres.
4. Evacuer les lieux.
5. Appeler l'installateur.

**DANGER**

En cas d'émanations de fumées :

1. Eteindre l'appareil.
2. Ouvrir les fenêtres.
3. Evacuer les lieux.
4. Appeler l'installateur.

**DANGER**

Conformément aux informations fournies dans la notice d'installation et d'entretien, l'installation et l'entretien de la chaudière doivent être effectués par un installateur ou un ingénieur qualifié afin d'éviter tout risque d'incident et de blessures.

**AVERTISSEMENT**

Selon les réglages de l'appareil :

- ▶ La température des conduits de fumée peut dépasser 60 °C.
- ▶ La température des radiateurs peut atteindre 85 °C.
- ▶ La température de l'eau chaude sanitaire peut atteindre 65 °C.

**ATTENTION**

Ne pas laisser l'appareil sans entretien :

- ▶ Pour un fonctionnement en toute sécurité et optimale, vous devez faire contrôler régulièrement votre chaudière par un installateur agréé.

1.2 Recommandations

**AVERTISSEMENT**

Seul un professionnel qualifié est autorisé à intervenir sur l'appareil et l'installation.

**DANGER**

Pour des raisons de sécurité, nous vous recommandons d'installer des détecteurs de fumée et de monoxyde de carbone à des emplacements adéquats de votre domicile.

- ▶ Vérifier régulièrement la pression en eau de l'installation (pression minimale 0.8 bar, pression recommandée entre 0.8 et 1.5 bar).
- ▶ Laisser l'appareil accessible à tout moment.
- ▶ Ne jamais enlever, ni recouvrir les étiquettes et plaquettes signalétiques apposées sur les appareils. Les étiquettes et les plaquettes signalétiques doivent être lisibles pendant toute la durée de vie de l'appareil.
- ▶ Préférer le mode Eté ou Antigel à la mise hors tension de l'appareil pour assurer les fonctions suivantes :
 - Antigommage des pompes
 - Protection antigel

1.3 Responsabilités

1.3.1. Responsabilité du fabricant

Nos produits sont fabriqués dans le respect des exigences des différentes directives européennes applicables. Ils sont de ce fait livrés avec le marquage

 et tous les documents nécessaires.

Ayant le souci de la qualité de nos produits, nous cherchons en permanence à les améliorer. Nous nous réservons donc le droit, à tout moment de modifier les caractéristiques indiquées dans ce document.

Notre responsabilité en qualité de fabricant ne saurait être engagée dans les cas suivants :

- ▶ Non-respect des instructions d'utilisation de l'appareil.
- ▶ Défaut ou insuffisance d'entretien de l'appareil.
- ▶ Non-respect des instructions d'installation de l'appareil.

1.3.2. Responsabilité de l'installateur

L'installateur a la responsabilité de l'installation et de la première mise en service de l'appareil. L'installateur doit respecter les consignes suivantes :

- ▶ Lire et respecter les instructions données dans les notices fournies avec l'appareil.
- ▶ Réaliser l'installation conformément à la législation et aux normes en vigueur.
- ▶ Effectuer la première mise en service et effectuer tous les points de contrôles nécessaires.
- ▶ Expliquer l'installation à l'utilisateur.
- ▶ Si un entretien est nécessaire, avertir l'utilisateur de l'obligation de contrôle et d'entretien de l'appareil.
- ▶ Remettre toutes les notices à l'utilisateur.

1.3.3. Responsabilité de l'utilisateur

Pour garantir un fonctionnement optimal de l'appareil, l'utilisateur doit respecter les consignes suivantes :

- ▶ Lire et respecter les instructions données dans les notices fournies avec l'appareil.
- ▶ Faire appel à des professionnels qualifiés pour réaliser l'installation et effectuer la première mise en service.
- ▶ Se faire expliquer l'installation par l'installateur.
- ▶ Faire effectuer les contrôles et entretiens nécessaires par un professionnel qualifié.
- ▶ Conserver les notices en bon état à proximité de l'appareil.

Cet appareil n'est pas prévu pour être utilisé par des personnes (y compris des enfants) dont les capacités physiques, sensorielles ou mentales sont réduites ou des personnes dénuées d'expérience ou de connaissances, sauf si elles ont pu bénéficier, par l'intermédiaire d'une personne responsable de leur sécurité, d'une surveillance ou d'instructions préalables concernant l'utilisation de l'appareil. Il convient de surveiller les enfants pour s'assurer qu'ils ne jouent pas avec l'appareil.

Si le câble d'alimentation est endommagé, il doit être remplacé par le fabricant, son service après-vente ou des personnes de qualification similaire afin d'éviter un danger.

2 A propos de cette notice

2.1 Symboles utilisés

Dans cette notice, différents niveaux de danger sont utilisés pour attirer l'attention sur des indications particulières. Nous souhaitons ainsi assurer la sécurité de l'utilisateur, éviter tout problème et garantir le bon fonctionnement de l'appareil.



DANGER

Signale un risque de situation dangereuse pouvant entraîner des blessures corporelles graves.



AVERTISSEMENT

Signale un risque de situation dangereuse pouvant entraîner des blessures corporelles légères.



ATTENTION

Signale un risque de dégâts matériels.



Signale une information importante.



Signale un renvoi vers d'autres notices ou d'autres pages de la notice.

2.2 Abréviations

- ▶ **3CE** : Conduit collectif pour chaudière étanche
- ▶ **ECS** : Eau Chaude Sanitaire
- ▶ **Hi** : Pouvoir calorifique inférieur PCI
- ▶ **Hs** : Pouvoir calorifique supérieur PCS
- ▶ **PPs** : Polypropylène difficilement inflammable
- ▶ **PCU** : Primary Control Unit - Carte électronique de gestion de fonctionnement du brûleur
- ▶ **PSU** : Parameter Storage Unit - Stockage des paramètres des cartes électroniques PCU et SU
- ▶ **SCU** : Secondary Control Unit - Carte électronique du tableau de commande
- ▶ **SU** : Safety Unit - Carte électronique de sécurité
- ▶ **V3V** : Vanne 3 voies

3 Spécifications techniques

3.1 Certifications

N° d'identification CE	PIN 0063BT3444
Classe NOx	5 (EN 15502-1)
Type de raccordement	Cheminée : B23 ⁽¹⁾ , B23P ⁽¹⁾ , B33 Ventouse : C13(x), C33(x), C43(x), C53, C63(x), C83(x), C93(x)
(1) IP20	

Chaudière de classe de rendement n° III d'après les recommandations ATG B 84.

3.2 Caractéristiques techniques

Type de chaudière			MCA 35
Généralités			
Réglage de la puissance	Réglable		Modulant, Marche/Arrêt, 0 - 10 V
Plages de puissance (Pn) Régime Chauffage (80/60 °C)	Minimum-maximum	kW	7,1 - 34,8
	Réglage d'usine	kW	34,8
Données relatives aux gaz et aux produits de combustion			
Consommation de gaz - Gaz naturel H (G20)	Minimum-maximum	m ³ /h	0,77 - 3,71
Consommation de gaz - Gaz naturel L (G25)	Minimum-maximum	m ³ /h	0,90 - 4,32
Consommation de gaz - Propane G31	Minimum-maximum	m ³ /h	0,30 - 1,44
NOx-Émission par an (n =1)		mg/kWh	42
Caractéristiques du circuit chauffage			
Contenance en eau		l	2,3
Température de l'eau	maximum	°C	110
Température de service	maximum	°C	90
Caractéristiques électriques			
Tension d'alimentation		VAC	230
Puissance absorbée - Grande vitesse	maximum	W	129
	Réglage d'usine	W	92
Indice de protection électrique			IPX4D
Autres caractéristiques			
Poids total (à vide)		kg	39
Niveau sonore moyen à une distance de 1m de la chaudière à grande allure		dB(A)	45
Paramètres techniques			
(1) Par basse température, on entend une température de retour (à l'entrée du dispositif de chauffage), de 30 °C pour les chaudières à condensation, de 37 °C pour les chaudières basse température et de 50 °C pour les autres dispositifs de chauffage			
(2) Par régime haute température, on entend une température de retour de 60 °C à l'entrée du dispositif de chauffage et une température d'alimentation de 80 °C à la sortie du dispositif de chauffage			

Type de chaudière			MCA 35
Chaudière à condensation			Oui
Chaudière basse température ⁽¹⁾			Non
Chaudière de type B1			Non
Dispositif de chauffage des locaux par cogénération			Non
Dispositif de chauffage mixte			Non
Puissance thermique nominale	<i>P_{rated}</i>	kW	35
Production de chaleur utile à la puissance thermique nominale et en régime haute température ⁽²⁾	<i>P₄</i>	kW	34,8
Production de chaleur utile à 30% de la puissance thermique nominale et en régime basse température ⁽¹⁾	<i>P₁</i>	kW	11,7
Efficacité énergétique saisonnière pour le chauffage des locaux	η_s	%	95
Efficacité utile à la puissance thermique nominale et en régime haute température ⁽²⁾	η_4	%	89,3
Efficacité utile à 30% de la puissance thermique nominale et en régime basse température ⁽¹⁾	η_1	%	99,6
Consommation d'électricité auxiliaire			
Grande vitesse	<i>el_{max}</i>	kW	0,057
Petite vitesse	<i>el_{min}</i>	kW	0,018
Mode veille	<i>P_{SB}</i>	kW	0,004
Autres caractéristiques			
Pertes thermiques en veille	<i>P_{stby}</i>	kW	0,066
Consommation d'électricité du brûleur d'allumage	<i>P_{ign}</i>	kW	-
Consommation annuelle d'énergie	<i>Q_{HE}</i>	GJ	105
Niveau de puissance acoustique, à l'intérieur	<i>L_{WA}</i>	dB	53
Émissions d'oxydes d'azote	<i>NO_x</i>	mg/kWh	48
(1) Par basse température, on entend une température de retour (à l'entrée du dispositif de chauffage), de 30 °C pour les chaudières à condensation, de 37 °C pour les chaudières basse température et de 50 °C pour les autres dispositifs de chauffage			
(2) Par régime haute température, on entend une température de retour de 60 °C à l'entrée du dispositif de chauffage et une température d'alimentation de 80 °C à la sortie du dispositif de chauffage			



Voir la quatrième de couverture pour les coordonnées de contact.

4 Description du produit

4.1 Principe de fonctionnement

4.1.1. Réglage gaz/air

L'habillage qui équipe la chaudière sert également de caisson d'air. L'air est aspiré par le ventilateur et le gaz injecté au niveau du venturi, côté admission du ventilateur. La vitesse de rotation du ventilateur est réglée en fonction des paramètres de réglage, de la demande en énergie thermique et des températures mesurées par les sondes de température. Le gaz et l'air sont mélangés dans le venturi. Le rapport gaz/air veille à ce que la quantité de gaz et d'air soit ajustée l'une sur l'autre. Ceci permet d'obtenir une combustion optimale sur toute la plage de puissance. Le mélange gaz/air est acheminé vers le brûleur dans le haut de l'échangeur.

4.1.2. Combustion

Le brûleur chauffe l'eau de chauffage qui circule dans l'échangeur. Lorsque les températures des gaz de combustion sont inférieures au point de rosée (env. 55°C), la vapeur d'eau contenue dans les gaz de combustion se condense dans la partie inférieure de l'échangeur de chaleur. La chaleur qui est dégagée lors de ce processus de condensation (la chaleur latente ou la chaleur de condensation) est également transférée à l'eau de chauffage. Les gaz de combustion refroidis sont évacués par l'intermédiaire de la conduite d'évacuation des gaz de combustion. L'eau de condensation est évacuée par l'intermédiaire d'un siphon.

4.2 Principaux composants

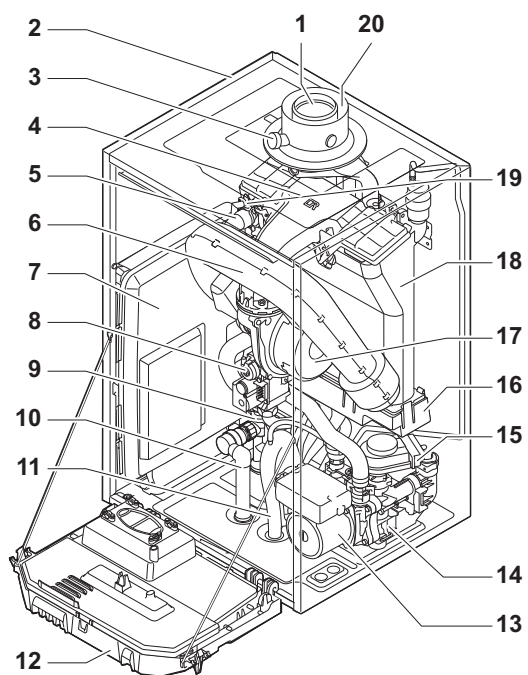

- | | |
|----|---|
| 1 | Tuyau d'évacuation des fumées |
| 2 | Habillage/caisson d'air |
| 3 | Prise de mesure des fumées |
| 4 | Tube mélange |
| 5 | Flexible départ chauffage |
| 6 | Silencieux d'aspiration |
| 7 | Boîtier pour les cartes électroniques de commande |
| 8 | Bloc gaz combiné |
| 9 | Hydrobloc côté départ |
| 10 | Tube d'évacuation de la soupape de sécurité |
| 11 | Siphon |
| 12 | Tableau de commande |
| 13 | Circulateur |
| 14 | Hydrobloc côté retour |
| 15 | Vanne 3 voies |
| 16 | Bac de récupération des condensats |
| 17 | Ventilateur |
| 18 | Echangeur de chaleur (Circuit chauffage) |
| 19 | Electrode d'allumage/ionisation |
| 20 | Amenée d'air |

4.3 Tableau de commande

4.3.1. Description des touches

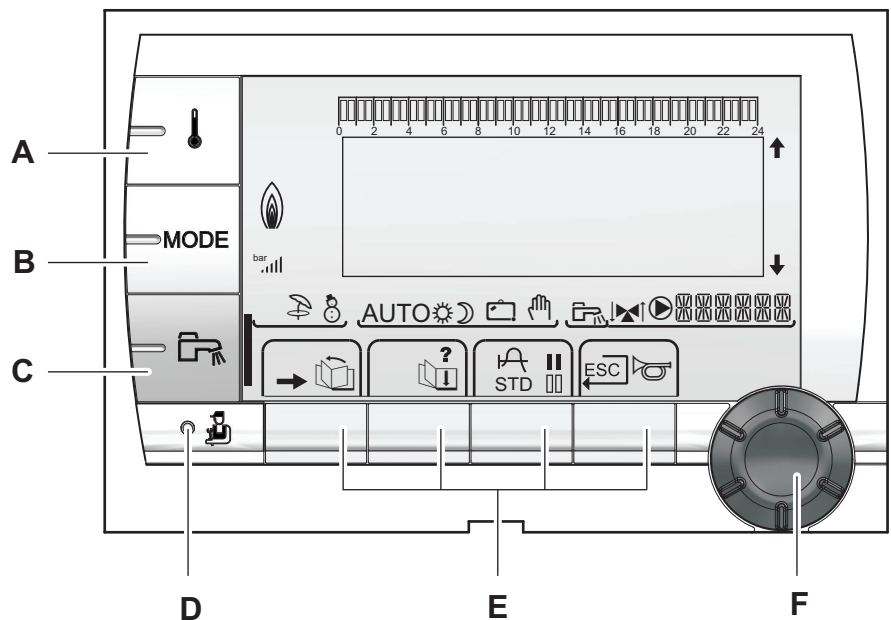



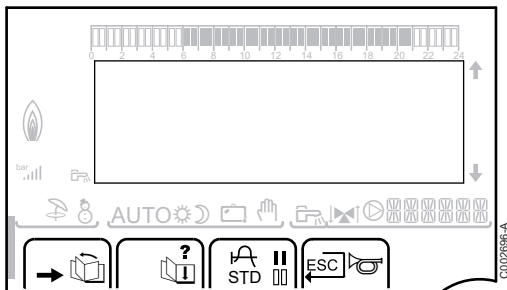

- A** Touche de réglage des températures (chauffage, ECS, piscine)
- B** Touche de sélection du mode de fonctionnement
- C** Touche de dérogation ECS
- D** Touche d'accès aux paramètres réservés au professionnel
- E** Touches dont la fonction varie au fur et à mesure des sélections
- F** Bouton de réglage rotatif :
 - ▶ Tourner le bouton rotatif pour faire défiler les menus ou modifier une valeur
 - ▶ Appuyer sur le bouton rotatif pour accéder au menu sélectionné ou valider une modification de valeur

4.3.2. Description de l'afficheur





■ Fonctions des touches

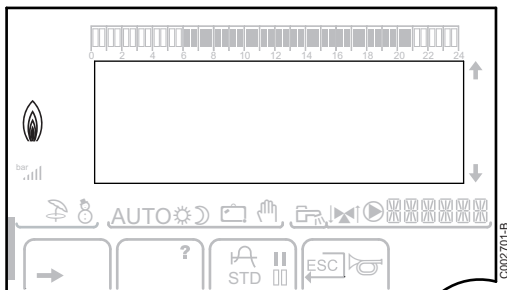

- Accès aux différents menus
-  Permet de faire défiler les menus
-  Permet de faire défiler les paramètres
- ? Le symbole s'affiche lorsqu'une aide est disponible
-  Permet d'afficher la courbe du paramètre sélectionné
- STD** Réinitialisation des programmes horaires
- ||** Sélection en mode confort ou sélection des jours à programmer
- |||** Sélection en mode réduit ou désélection des jours à programmer
-  Retour au niveau précédent
- ESC** Retour au niveau précédent sans enregistrer les modifications effectuées
-  Réarmement manuel

■ Niveau de puissance de la flamme



-  C0002705-A Le symbole complet clignote : Le brûleur démarre mais la flamme n'est pas encore présente
-  C0002704-A Une partie du symbole clignote : La puissance augmente
-  C0002703-A Le symbole est fixe : La puissance demandée est atteinte
-  C0002702-A Une partie du symbole clignote : La puissance diminue

■ Solaire (Si raccordé)

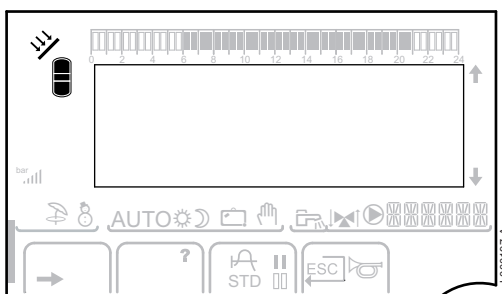

La pompe de charge solaire tourne



La partie haute du ballon est réchauffée à la consigne ballon



L'ensemble du ballon est réchauffé à la consigne ballon



L'ensemble du ballon est réchauffé à la consigne ballon solaire



Le ballon n'est pas chargé - Présence de la régulation solaire

■ Modes de fonctionnement

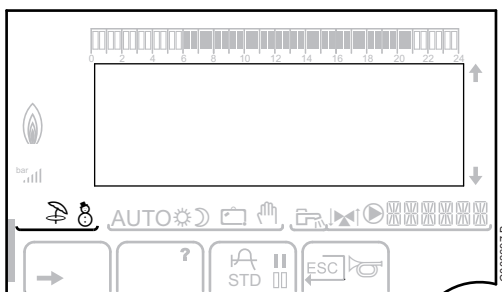

Mode ETE : Le chauffage est arrêté. L'eau chaude sanitaire reste assurée



Mode HIVER : Chauffage et eau chaude sanitaire fonctionnent

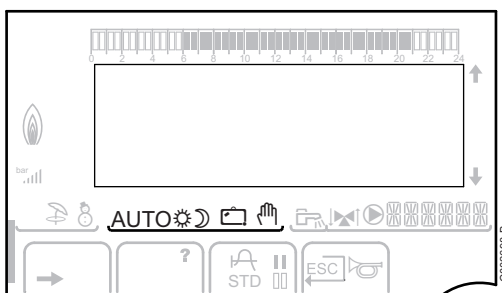

AUTO

Fonctionnement en mode automatique selon la programmation horaire



Mode Confort : Le symbole s'affiche lorsqu'une dérogation JOUR (confort) est activée

- ▶ Le symbole clignote : Dérogation temporaire
- ▶ Le symbole est fixe : Dérogation permanente



Mode Réduit : Le symbole s'affiche lorsqu'une dérogation NUIT (réduit) est activée

- ▶ Le symbole clignote : Dérogation temporaire
- ▶ Le symbole est fixe : Dérogation permanente



Mode Vacances : Le symbole s'affiche lorsqu'une dérogation VACANCES (antigel) est activée

- ▶ Le symbole clignote : Mode Vacances programmé
- ▶ Le symbole est fixe : Mode Vacances actif



Mode manuel : La chaudière travaille avec la consigne affichée. Toutes les pompes sont en marche. Les vannes 3 voies ne sont pas commandées.

■ Pression de l'installation

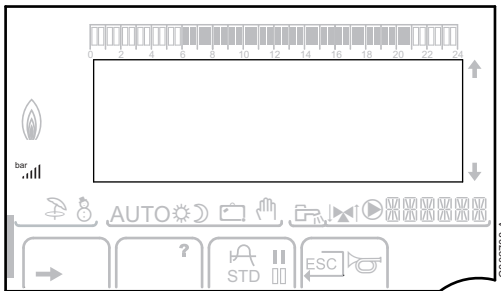

bar

Indicateur de pression : Le symbole s'affiche lorsqu'un capteur de pression d'eau est raccordé.

- ▶ Le symbole clignote : La pression d'eau est insuffisante.
- ▶ Le symbole est fixe : La pression d'eau est suffisante.

|||

Niveau de la pression d'eau

- ▶ . : 0,9 à 1,1 bar
- ▶ . . : 1,2 à 1,5 bar
- ▶ . . . : 1,6 à 1,9 bar
- ▶ : 2,0 à 2,3 bar
- ▶ : > 2,4 bar

■ Dérogation Eau Chaude Sanitaire

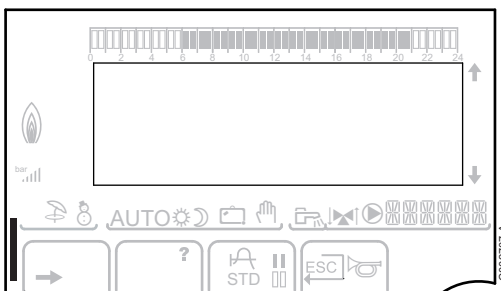

Une barre s'affiche lorsqu'une dérogation ECS est activée :

- ▶ La barre clignote : Dérogation temporaire
- ▶ La barre est fixe : Dérogation permanente

■ Autres informations

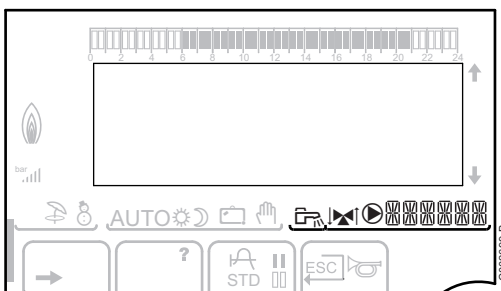

🔥

Le symbole s'affiche lorsque la production d'eau chaude est en cours.

⚡

Indicateur vanne : Le symbole s'affiche lorsqu'une vanne 3 voies est raccordée.

- ▶ ⚡ : Vanne 3 voies s'ouvre
- ▶ ⚡ : Vanne 3 voies se ferme

▶

Le symbole s'affiche lorsque la pompe est en marche.

🔧

Nom du circuit dont les paramètres sont affichés.

4.3.3. Navigation dans les menus

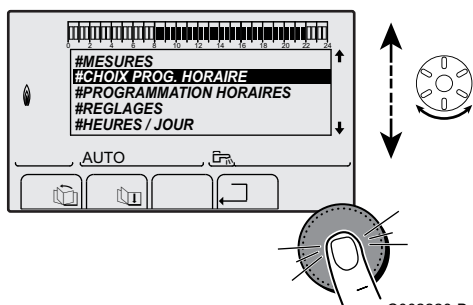

C002220-B-01

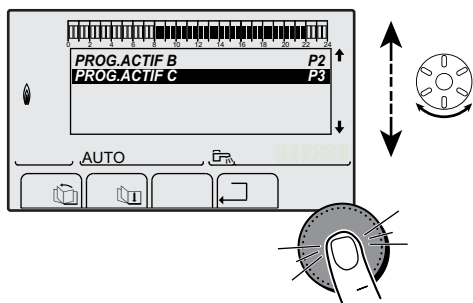

C002221-C-01

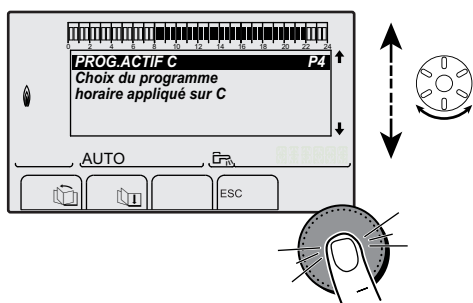

C002222-C-01

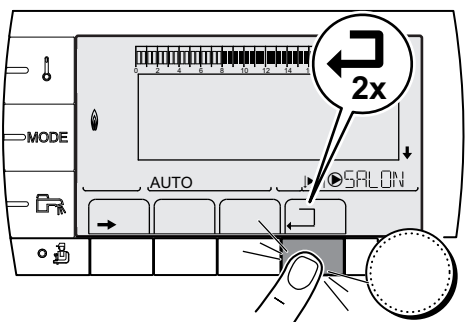

C002224-C-01

1. Pour sélectionner le menu souhaité, tourner le bouton rotatif.
2. Pour accéder au menu, appuyer sur le bouton rotatif.
Pour revenir à l'affichage précédent, appuyer sur la touche □.

3. Pour sélectionner le paramètre souhaité, tourner le bouton rotatif.
4. Pour modifier le paramètre, appuyer sur le bouton rotatif.
Pour revenir à l'affichage précédent, appuyer sur la touche □.



5. Pour modifier le paramètre, tourner le bouton rotatif.
6. Pour valider, appuyer sur le bouton rotatif.



Pour annuler, appuyer sur la touche ESC.

7. Pour revenir à l'affichage principal, appuyer 2 fois sur la touche □.



Il est possible d'utiliser les touches  et  au lieu du bouton rotatif.

5 Fonctionnement

5.1 Mise en service de la chaudière

1. Vérifier la pression d'eau de l'installation indiquée sur l'afficheur du tableau de commande.



Si la pression d'eau est inférieure à 0,8 bar, il convient de rajouter de l'eau. Si nécessaire, compléter le niveau d'eau dans l'installation de chauffage (pression hydraulique conseillée entre 1,5 et 2,0 bar).



Voir chapitre : "Remplissage de l'installation", page 29

2. Ouvrir le robinet de gaz de la chaudière.
3. Mettre sous tension en activant l'interrupteur marche/arrêt de la chaudière.

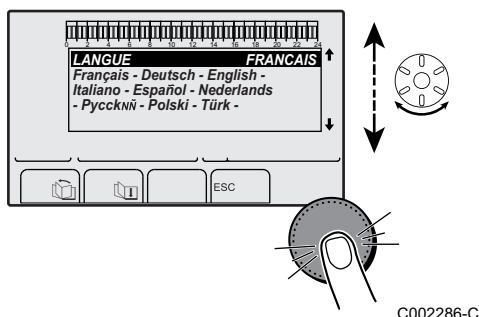
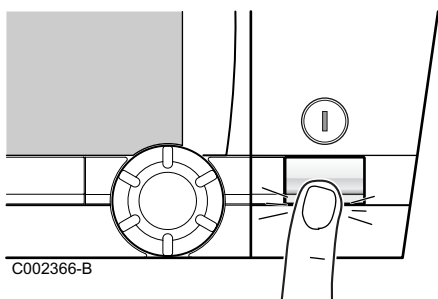

4. A la première mise sous tension, le paramètre **#LANGUE** s'affiche. Sélectionner la langue souhaitée en tournant le bouton rotatif.
5. Pour valider, appuyer sur le bouton rotatif. La chaudière commence un cycle de purge automatique qui dure environ 3 minutes et ce cycle de purge s'enclenche à chaque remise sous tension de la chaudière. En cas de problème, l'erreur s'affiche à l'écran.

5.2 Arrêt de l'installation



ATTENTION

Ne pas mettre l'appareil hors tension. Si le système de chauffage central n'est pas utilisé pendant une longue période, il est recommandé d'activer le mode **VACANCES** (pour bénéficier de la fonction antigommage de la pompe de chauffage).

5.3 Protection antigel

Lorsque la température de l'eau dans la chaudière baisse trop, le système intégré de protection de la chaudière se met en route. Cette protection fonctionne comme suit :

- ▶ Si la température d'eau est inférieure à 7 °C, la pompe de chauffage se met en route.
- ▶ Si la température d'eau est inférieure à 4°C, la chaudière se met en route.
- ▶ Si la température d'eau est supérieure à 10°C, la chaudière se met à l'arrêt et la pompe de circulation continue à tourner pendant un court moment.



ATTENTION

- ▶ La protection antigel ne fonctionne pas si l'appareil a été mis hors service.
- ▶ Le système de protection intégré protège uniquement la chaudière, pas l'installation. Pour protéger l'installation, régler l'appareil en mode **VACANCES**.

Le mode **VACANCES** protège :

- ▶ L'installation si la température extérieure est inférieure à 3 °C (réglage d'usine).
- ▶ L'ambiance si une commande à distance est branchée et si la température ambiante est inférieure à 6 °C (réglage d'usine).
- ▶ Le ballon d'eau chaude sanitaire si la température du ballon est inférieure à 4 °C (l'eau est réchauffée à 10 °C).

Pour configurer le mode vacances :  Voir chapitre : "Sélectionner le mode de fonctionnement", page 22.

6 Paramètres

6.1 Affichage des valeurs mesurées

Les différentes valeurs mesurées par l'appareil sont affichées dans le menu **#MESURES**.

1. Accéder au niveau utilisateur : Appuyer sur la touche →.
2. Sélectionner le menu **#MESURES**.

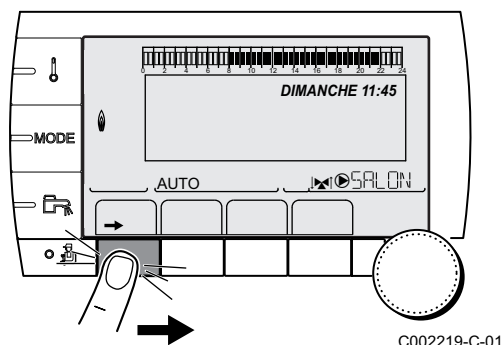

- ▶ Tourner le bouton rotatif pour faire défiler les menus ou modifier une valeur.
- ▶ Appuyer sur le bouton rotatif pour accéder au menu sélectionné ou valider une modification de valeur.

Pour une explication détaillée de la navigation dans les menus, se référer au chapitre : "Navigation dans les menus", page 17.

Niveau utilisateur - Menu #MESURES		
Paramètre	Description	Unité
TEMP.EXTERIEUR	Température extérieure	°C
TEMP.AMB A ⁽¹⁾	Température ambiante du circuit A	°C
TEMP.AMB B ⁽¹⁾	Température ambiante du circuit B	°C
TEMP.AMB C ⁽¹⁾	Température ambiante du circuit C	°C
TEMP.CHAUDIERE	Température de l'eau dans la chaudière	°C
PRESSION	Pression d'eau de l'installation	bar (MPa)
TEMP.BALLON ⁽¹⁾	Température d'eau du ballon ECS	°C
TEMP.ECS INST ⁽¹⁾	Température de l'eau chaude instantanée	°C
TEMP.TAMPON ⁽¹⁾	Température de l'eau dans le ballon tampon	°C
TEMPERATURE EFS	Température de l'eau froide sanitaire	°C
TEMP.PISCINE B ⁽¹⁾	Température de l'eau de piscine du circuit B	°C
TEMP.PISCINE C ⁽¹⁾	Température de l'eau de piscine du circuit C	°C
TEMP.DEPART B ⁽¹⁾	Température de l'eau départ du circuit B	°C
TEMP.DEPART C ⁽¹⁾	Température de l'eau départ du circuit C	°C
TEMP.SYSTEME ⁽¹⁾	Température de l'eau départ système si multi-générateurs	°C
T.BALLON BAS ⁽¹⁾	Température de l'eau dans le bas du ballon ECS	°C
T.BALLON AUX ⁽¹⁾	Température de l'eau dans le second ballon ECS raccordé sur le circuit AUX	°C
TEMP.BALLON A ⁽¹⁾	Température de l'eau dans le second ballon ECS raccordé sur le circuit A	°C
TEMP.RETOUR	Température de l'eau retour chaudière	°C
VITESSE VENT	Vitesse de rotation du ventilateur	tr/min
PUISSANCE INST	Puissance instantanée relative de la chaudière (0 % : Brûleur à l'arrêt ou en fonctionnement à puissance minimale)	%
PUISSANCE KW	Puissance instantanée de la chaudière en KW	kWh
CONSO CH	Energie consommée de la chaudière en mode chauffage	kWh
CONSO ECS	Energie consommée de la chaudière en mode ECS	kWh

(1) Le paramètre ne s'affiche que pour les options, circuits ou sondes correspondants effectivement raccordés.

Niveau utilisateur - Menu #MESURES		
Paramètre	Description	Unité
COURANT (μA)	Courant d'ionisation	μA
NB IMPULS.	Nombre de démarrages du brûleur (non réinitialisable) Le compteur s'incrémente de 8 tous les 8 démarrages	
FCT.BRUL.	Nombre d'heures de fonctionnement du brûleur (non réinitialisable) Le compteur s'incrémente de 2 toutes les 2 heures	h
ENTR.0-10V ⁽¹⁾	Tension sur l'entrée 0-10 V	V
SEQUENCE	Séquence de la régulation	
CTRL	Numéro de contrôle du logiciel	



(1) Le paramètre ne s'affiche que pour les options, circuits ou sondes correspondants effectivement raccordés.

6.2 Modification des réglages

6.2.1 Régler les températures de consignes

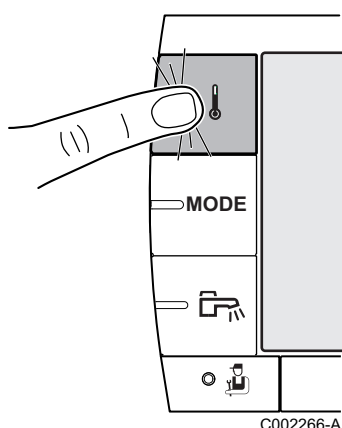
Pour régler les différentes températures de chauffage, ECS ou piscine, procéder comme suit :



1. Appuyer sur la touche .
2. Pour sélectionner le paramètre souhaité, tourner le bouton rotatif.
3. Pour modifier le paramètre, appuyer sur le bouton rotatif.
Pour revenir à l'affichage précédent, appuyer sur la touche .
4. Pour modifier le paramètre, tourner le bouton rotatif.
5. Pour valider, appuyer sur le bouton rotatif.



Pour annuler, appuyer sur la touche **ESC**.

Menu 			
Paramètre	Plage de réglage	Description	Réglage d'usine
TEMP.JOUR A	5 à 30 °C	Température d'ambiance souhaitée en mode confort du circuit A	20 °C
TEMP.NUIT A	5 à 30 °C	Température d'ambiance souhaitée en mode réduit du circuit A	16 °C
TEMP.JOUR B ⁽¹⁾	5 à 30 °C	Température d'ambiance souhaitée en mode confort du circuit B	20 °C
TEMP.NUIT B ⁽¹⁾	5 à 30 °C	Température d'ambiance souhaitée en mode réduit du circuit B	16 °C
TEMP.JOUR C ⁽¹⁾	5 à 30 °C	Température d'ambiance souhaitée en mode confort du circuit C	20 °C
TEMP.NUIT C ⁽¹⁾	5 à 30 °C	Température d'ambiance souhaitée en mode réduit du circuit C	16 °C
TEMP.BALLON ⁽¹⁾	10 à 80 °C	Température souhaitée pour l'eau chaude sanitaire du circuit ECS	55 °C
T.BALLON NUIT ⁽¹⁾⁽²⁾	10 à 80 °C	Consigne de température ballon en programme nuit	10 °C

(1) Le paramètre ne s'affiche que pour les options, circuits ou sondes correspondants effectivement raccordés.
(2) Le paramètre ne s'affiche que si le paramètre **INSTALLATION** est réglé sur **ETENDUE**

Menu ↓			
Paramètre	Plage de réglage	Description	Réglage d'usine
T.BALLON AUX ⁽¹⁾	10 à 80 °C	Température souhaitée pour l'eau chaude sanitaire du circuit auxiliaire	55 °C
T.BALLON.AUX.NUIT ⁽¹⁾⁽²⁾	10 à 80 °C	Consigne de température ballon en programme nuit	10 °C
TEMP.BALLON A ⁽¹⁾	10 à 80 °C	Température souhaitée pour l'eau chaude sanitaire du ballon raccordé sur le circuit A	55 °C
T.BALLON.A.NUIT ⁽¹⁾⁽²⁾	10 à 80 °C	Consigne de température ballon en programme nuit	10 °C
TEMP.PISCINE B ⁽¹⁾	5 à 39 °C	Température souhaitée pour la piscine B	20 °C
TEMP.PISCINE C ⁽¹⁾	5 à 39 °C	Température souhaitée pour la piscine C	20 °C

(1) Le paramètre ne s'affiche que pour les options, circuits ou sondes correspondants effectivement raccordés.
(2) Le paramètre ne s'affiche que si le paramètre **INSTALLATION** est réglé sur **ETENDUE**

6.2.2. Sélectionner le mode de fonctionnement

Pour sélectionner un mode de fonctionnement, procéder comme suit :

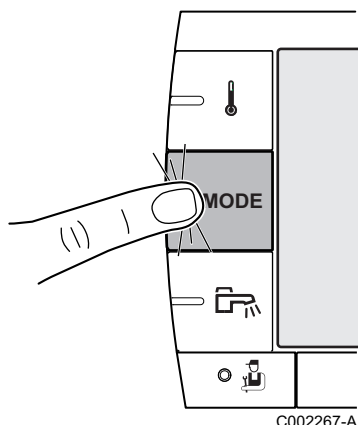

1. Appuyer sur la touche **MODE**.
2. Pour sélectionner le paramètre souhaité, tourner le bouton rotatif.
3. Pour modifier le paramètre, appuyer sur le bouton rotatif.
Pour revenir à l'affichage précédent, appuyer sur la touche □.
4. Pour modifier le paramètre, tourner le bouton rotatif.
5. Pour valider, appuyer sur le bouton rotatif.



Pour annuler, appuyer sur la touche **ESC**.

Menu MODE			
Paramètre	Plage de réglage	Description	Réglage d'usine
AUTOMATIQUE		Les plages du mode confort sont déterminées par le programme horaire.	
JOUR	7/7, xx:xx	Le mode confort est forcé jusqu'à l'heure indiquée ou en permanence (7/7).	Heure courante + 1 heure
NUIT	7/7, xx:xx	Le mode réduit est forcé jusqu'à l'heure indiquée ou en permanence (7/7).	Heure courante + 1 heure
VACANCES	7/7, 1 à 364	Le mode antigel est actif sur tous les circuits de la chaudière. Nombre de jours de vacances : xx ⁽¹⁾ Arrêt chauffage : xx:xx ⁽¹⁾ Redémarrage : xx:xx ⁽¹⁾	Date courante + 1 jour

(1) Les jours de début et de fin, ainsi que le nombre de jours sont calculés les uns par rapport aux autres.
(2) Le paramètre ne s'affiche que si une sonde d'ambiance est raccordée.



Menu MODE			
Paramètre	Plage de réglage	Description	Réglage d'usine
ÉTÉ		Le chauffage est arrêté. L'eau chaude sanitaire reste assurée.	
MANUEL		Le générateur fonctionne selon le réglage de la consigne. Toutes les pompes sont en marche. Possibilité de régler la consigne en tournant simplement le bouton rotatif.	
FORCEZ AUTO ⁽²⁾	OUI / NON	Une dérogation du mode de fonctionnement est activée sur la commande à distance (option). Pour forcer tous les circuits en mode AUTOMATIQUE , sélectionner OUI .	

(1) Les jours de début et de fin, ainsi que le nombre de jours sont calculés les uns par rapport aux autres.
(2) Le paramètre ne s'affiche que si une sonde d'ambiance est raccordée.

6.2.3. Forcer la production d'eau chaude sanitaire

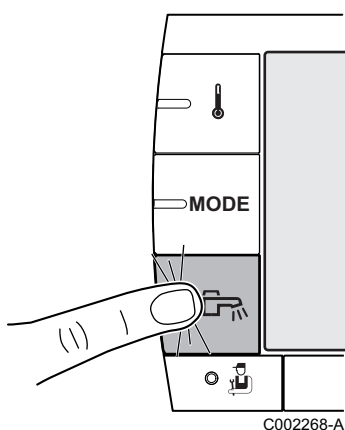
Pour forcer la production d'eau chaude sanitaire, procéder comme suit :



1. Appuyer sur la touche .
2. Pour sélectionner le paramètre souhaité, tourner le bouton rotatif.
3. Pour modifier le paramètre, appuyer sur le bouton rotatif.
Pour revenir à l'affichage précédent, appuyer sur la touche .
4. Pour modifier le paramètre, tourner le bouton rotatif.
5. Pour valider, appuyer sur le bouton rotatif.



Pour annuler, appuyer sur la touche **ESC**.

Menu 		
Paramètre	Description	Réglage d'usine
AUTOMATIQUE	Les plages du mode confort eau chaude sanitaire sont déterminées par le programme horaire.	
CONFORT	Le mode confort eau chaude sanitaire est forcé jusqu'à l'heure indiquée ou en permanence (7/7).	Heure courante + 1 heure

6.2.4. Régler le contraste et l'éclairage de l'affichage

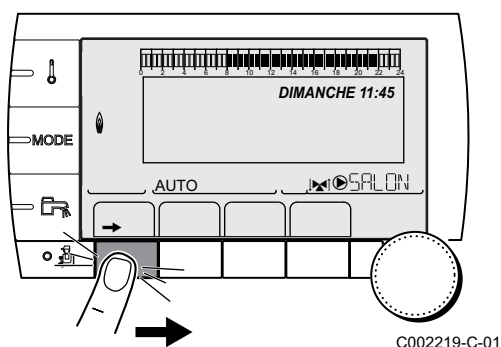

1. Accéder au niveau utilisateur : Appuyer sur la touche .
2. Sélectionner le menu **#REGLAGES**.



- ▶ Tourner le bouton rotatif pour faire défiler les menus ou modifier une valeur.
- ▶ Appuyer sur le bouton rotatif pour accéder au menu sélectionné ou valider une modification de valeur.

 Pour une explication détaillée de la navigation dans les menus, se référer au chapitre : "Navigation dans les menus", page 17.

3. Régler les paramètres suivants :

Niveau utilisateur - Menu #REGLAGES				
Paramètre	Plage de réglage	Description	Réglage d'usine	Réglage client
CONTRASTE AFF.		Réglage du contraste de l'afficheur.		
ECLAIRAGE	CONFORT	L'écran est allumé en continu en période jour.	ECO	
	ECO	L'écran s'éclaire pendant 2 minutes à chaque pression.		

6.2.5. Régler l'heure et la date

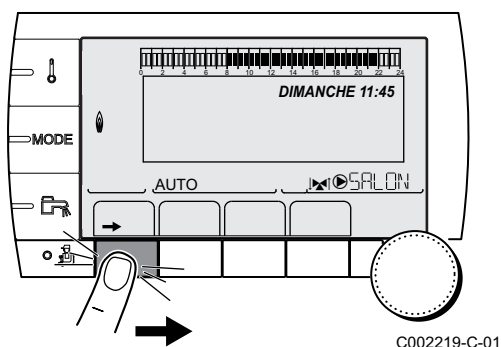

1. Accéder au niveau utilisateur : Appuyer sur la touche →.
2. Sélectionner le menu **#HEURE / JOUR** .



- ▶ Tourner le bouton rotatif pour faire défiler les menus ou modifier une valeur.
- ▶ Appuyer sur le bouton rotatif pour accéder au menu sélectionné ou valider une modification de valeur.

Pour une explication détaillée de la navigation dans les menus, se référer au chapitre : "Navigation dans les menus", page 17.

3. Régler les paramètres suivants :

Niveau utilisateur - Menu #HEURE / JOUR (1)				
Paramètre	Plage de réglage	Description	Réglage d'usine	Réglage client
HEURES	0 à 23	Réglage des heures		
MINUTES	0 à 59	Réglage des minutes		
JOUR	Lundi au Dimanche	Réglage du jour de la semaine		
DATE	1 à 31	Réglage du jour		
MOIS	Janvier à décembre	Réglage du mois		
ANNEE	2008 à 2099	Réglage de l'année		
HEURE ETE	AUTO	Passage automatique à l'heure d'été le dernier dimanche de mars et à l'heure d'hiver le dernier dimanche d'octobre.	AUTO	
	MANU	Pour les pays où le changement d'heure s'effectue à d'autres dates ou n'est pas en vigueur.		

(1) Selon la configuration

6.2.6. Sélectionner un programme horaire

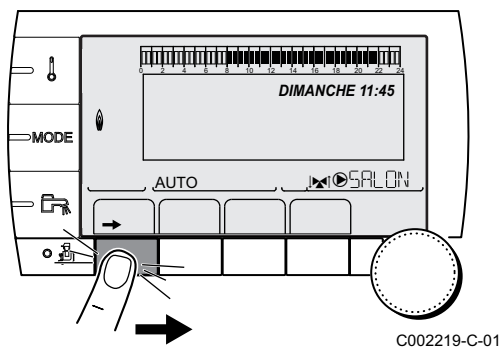

1. Accéder au niveau utilisateur : Appuyer sur la touche →.
2. Sélectionner le menu **#CHOIX PROG.HORAIRE**.



- ▶ Tourner le bouton rotatif pour faire défiler les menus ou modifier une valeur.
- ▶ Appuyer sur le bouton rotatif pour accéder au menu sélectionné ou valider une modification de valeur.

Pour une explication détaillée de la navigation dans les menus, se référer au chapitre : "Navigation dans les menus", page 17.

- Sélectionner le paramètre souhaité.
- Affecter au circuit le programme horaire souhaité (P1 à P4) avec le bouton rotatif.

Niveau utilisateur - Menu #CHOIX PROG.HORAIRE		
Paramètre	Plage de réglage	Description
PROG.ACTIF A	P1 / P2 / P3 / P4	Programme confort actif (Circuit A)
PROG.ACTIF B	P1 / P2 / P3 / P4	Programme confort actif (Circuit B)
PROG.ACTIF C	P1 / P2 / P3 / P4	Programme confort actif (Circuit C)

6.2.7. Personnaliser un programme horaire

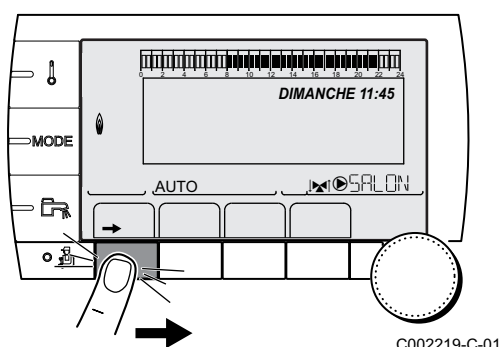

- Accéder au niveau utilisateur : Appuyer sur la touche →.
- Sélectionner le menu **#PROGRAMMATION HORAIRE**.

- i**
- ▶ Tourner le bouton rotatif pour faire défiler les menus ou modifier une valeur.
 - ▶ Appuyer sur le bouton rotatif pour accéder au menu sélectionné ou valider une modification de valeur.
- Pour une explication détaillée de la navigation dans les menus, se référer au chapitre : "Navigation dans les menus", page 17.

- Sélectionner le paramètre souhaité.

Niveau utilisateur - Menu #PROGRAMMATION HORAIRE		
Paramètre	Programme horaire	Description
PROG.HORAIRE A	PROG P2 A PROG P3 A PROG P4 A	Programme horaire du circuit A
PROG.HORAIRE B	PROG P2 B PROG P3 B PROG P4 B	Programme horaire du circuit B
PROG.HORAIRE C	PROG P2 C PROG P3 C PROG P4 C	Programme horaire du circuit C
PROG.HORAIRE ECS		Programme horaire du circuit ECS
PROG.HORAIRE AUX		Programme horaire du circuit auxiliaire

- Sélectionner le programme horaire à modifier.
- Sélectionner les jours pour lesquels le programme horaire doit être modifié :**
Tourner le bouton rotatif vers la gauche jusqu'au jour souhaité. Pour valider, appuyer sur le bouton rotatif.

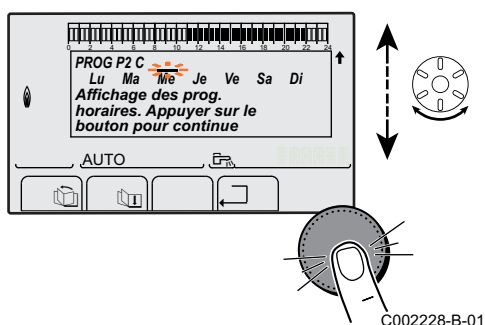

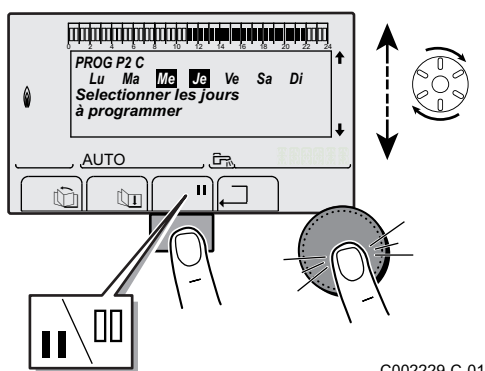

C002229-C-01

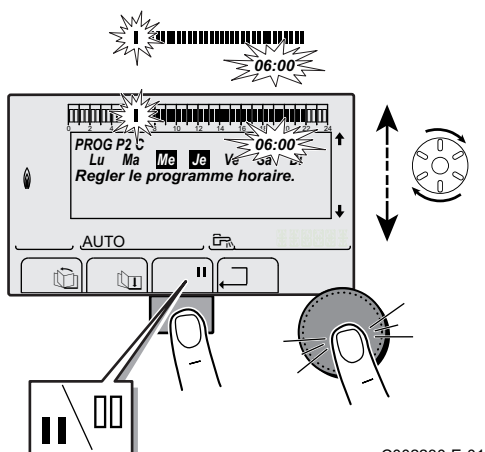

C002230-E-01

6. **||** : **Sélection des jours**
Appuyer sur la touche **||** / **|||** jusqu'à ce que le symbole **||** s'affiche. Tourner le bouton rotatif vers la droite pour sélectionner le (ou les) jour(s) souhaité(s).
||| : **Désélection des jours**
Appuyer sur la touche **||** / **|||** jusqu'à ce que le symbole **|||** s'affiche. Tourner le bouton rotatif vers la droite pour désélectionner le (ou les) jour(s) souhaité(s).
7. Lorsque les jours souhaités pour le programme sont sélectionnés, appuyer sur le bouton rotatif pour valider.
8. **Définir les plages horaires pour le mode confort et le mode réduit :**
Tourner le bouton rotatif vers la gauche jusqu'à ce que **0:00** s'affiche. Le premier segment de la barre graphique du programme horaire clignote.
9. **||** : **Sélection en mode confort**
Appuyer sur la touche **||** / **|||** jusqu'à ce que le symbole **||** s'affiche. Pour sélectionner une plage horaire en confort, tourner le bouton rotatif vers la droite.
||| : **Sélection en mode réduit**
Appuyer sur la touche **||** / **|||** jusqu'à ce que le symbole **|||** s'affiche. Pour sélectionner une plage horaire en réduit, tourner le bouton rotatif vers la droite.
10. Lorsque les heures du mode confort sont sélectionnées, appuyer sur le bouton rotatif pour valider.

Niveau utilisateur - Menu #PROGRAMMATION HORAIRE					
	Jour	Périodes confort / Chargement autorisé :			
		P1	P2	P3	P4
PROG.HORAIRE A	Lundi	6:00 à 22:00			
	Mardi	6:00 à 22:00			
	Mercredi	6:00 à 22:00			
	Jeudi	6:00 à 22:00			
	Vendredi	6:00 à 22:00			
	Samedi	6:00 à 22:00			
	Dimanche	6:00 à 22:00			
PROG.HORAIRE B	Lundi	6:00 à 22:00			
	Mardi	6:00 à 22:00			
	Mercredi	6:00 à 22:00			
	Jeudi	6:00 à 22:00			
	Vendredi	6:00 à 22:00			
	Samedi	6:00 à 22:00			
	Dimanche	6:00 à 22:00			
PROG.HORAIRE C	Lundi	6:00 à 22:00			
	Mardi	6:00 à 22:00			
	Mercredi	6:00 à 22:00			
	Jeudi	6:00 à 22:00			
	Vendredi	6:00 à 22:00			
	Samedi	6:00 à 22:00			
	Dimanche	6:00 à 22:00			

Niveau utilisateur - Menu #PROGRAMMATION HORAIRE					
	Jour	Périodes confort / Chargement autorisé :			
		P1	P2	P3	P4
PROG.HORAIRE ECS	Lundi				
	Mardi				
	Mercredi				
	Jeudi				
	Vendredi				
	Samedi				
	Dimanche				
PROG.HORAIRE AUX	Lundi				
	Mardi				
	Mercredi				
	Jeudi				
	Vendredi				
	Samedi				
	Dimanche				

7 Contrôle et entretien

7.1 Consignes générales

La chaudière ne demande pas beaucoup d'entretien. Néanmoins, il est recommandé de faire inspecter et d'assurer l'entretien de la chaudière à des intervalles périodiques.

- ▶ L'entretien et le nettoyage de la chaudière doivent être effectués obligatoirement au moins une fois par an par un professionnel qualifié.
- ▶ Effectuer un ramonage **au moins une fois par an**, ou davantage selon la réglementation en vigueur dans le pays.



ATTENTION

- ▶ Les opérations de maintenance sont à effectuer par un professionnel qualifié.
- ▶ Il est recommandé de souscrire un contrat d'entretien.
- ▶ Seules des pièces de rechange d'origine doivent être utilisées.
- ▶ Vérifier que les gaines et cheminées soient correctement raccordées, en bon état et non bouchées.
- ▶ Ne pas modifier ou boucher la (les) sortie(s) des condensats.
- ▶ Si un système de neutralisation des condensats est installé, respecter les consignes de nettoyage et d'entretien du feuillet livré avec ce système.

La chaudière affiche un message lorsqu'un entretien est nécessaire.

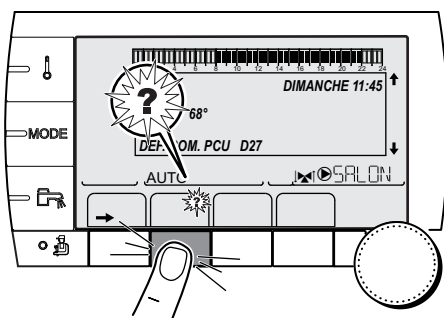

C002302-B-01

7.2 Vérifications périodiques

- ▶ Vérifier la pression d'eau dans l'installation.



Si la pression d'eau est inférieure à 0,8 bar, il convient de rajouter de l'eau. Si nécessaire, compléter le niveau d'eau dans l'installation de chauffage (pression hydraulique conseillée entre 1,5 et 2,0 bar).

Voir chapitre : "Remplissage de l'installation", page 29.



T001507-B

- ▶ Contrôler visuellement la présence éventuelle de fuites d'eau.

- ▶ Ouvrir et fermer les robinets des radiateurs plusieurs fois par an (ceci permet d'éviter que les robinets ne se grippent).

- ▶ Nettoyer l'extérieur de la chaudière à l'aide d'un chiffon humide et d'un détergent doux.

**ATTENTION**

Seul un professionnel qualifié est habilité à nettoyer l'intérieur de la chaudière.

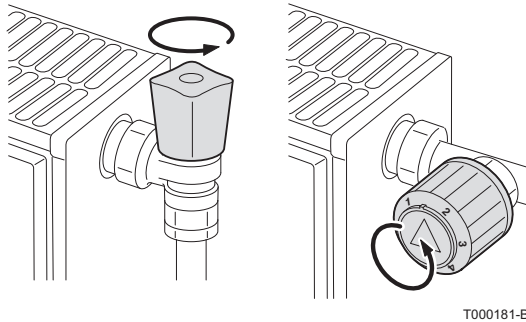

T000181-B

7.3 Remplissage de l'installation

1. Vérifier la pression d'eau de l'installation indiquée sur l'afficheur du tableau de commande.



Si la pression d'eau est inférieure à 0,8 bar, il convient de rajouter de l'eau. Si nécessaire, compléter le niveau d'eau dans l'installation de chauffage (pression hydraulique conseillée entre 1,5 et 2,0 bar).

2. Ouvrir les robinets de tous les radiateurs raccordés au système de chauffage.

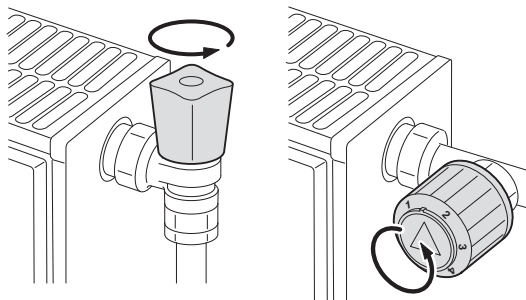

T000181-B

3. Régler la consigne de chauffage sur une température aussi basse que possible.

4. Patienter jusqu'à ce que la température tombe en-dessous de 40 °C et que les radiateurs soient froids avant de remplir l'installation de chauffage central.

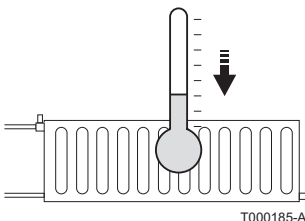

T000185-A

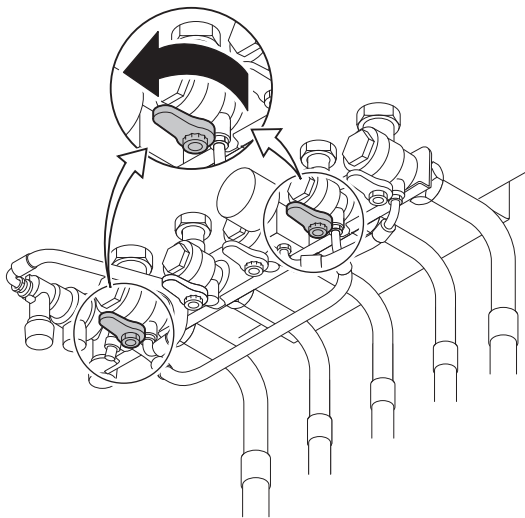

T001620-A

5. Ouvrir les vannes d'entrée eau froide et départ chauffage.

6. Ouvrir les robinets du disconnecteur.

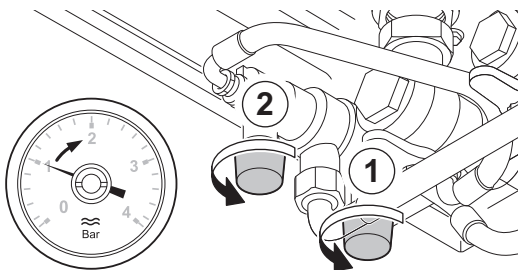

T001618-A

7. Refermer les robinets du disconnecteur lorsque le manomètre indique une pression de 2 bar.

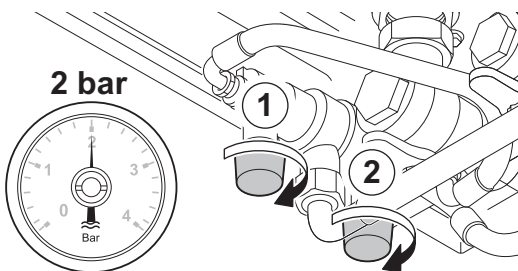

T001619-A

i En rajoutant de l'eau, de l'air pénètre dans l'installation de chauffage. Purger l'installation. Après la purge d'air, la pression d'eau peut à nouveau chuter sous le niveau requis. Contrôler la pression d'eau dans l'installation de chauffage. Si la pression d'eau est inférieure à 0,8 bar, il convient de rajouter de l'eau.

8. Après le remplissage de l'installation, remettre la chaudière en service.

i Remplir et purger l'installation 2 fois par an devrait suffire pour obtenir une pression hydraulique adéquate. S'il est souvent nécessaire de remettre de l'eau dans l'installation, contacter l'installateur.

7.4 Purge de l'installation de chauffage

Il est indispensable de purger l'air éventuellement présent dans le préparateur d'eau chaude sanitaire, les conduites ou la robinetterie pour éviter les désagréments sonores susceptibles de se produire lors du chauffage ou du soutirage de l'eau. Pour ce faire, procéder comme suit :

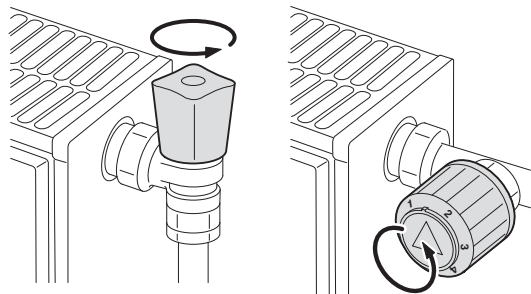

T000181-B

1. Ouvrir les robinets de tous les radiateurs raccordés au système de chauffage.

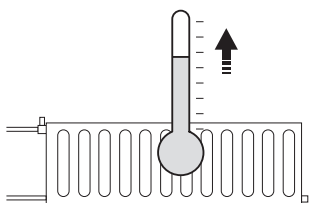

T000184-A

2. Régler la consigne de chauffage sur une température aussi élevée que possible.
3. Attendre que les radiateurs soient chauds.

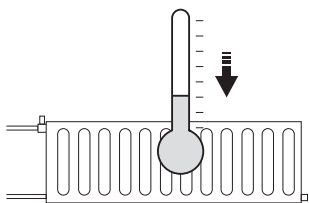

T000185-A

4. Eteindre la chaudière.
5. Attendre environ 10 minutes, jusqu'à ce que les radiateurs soient froids.

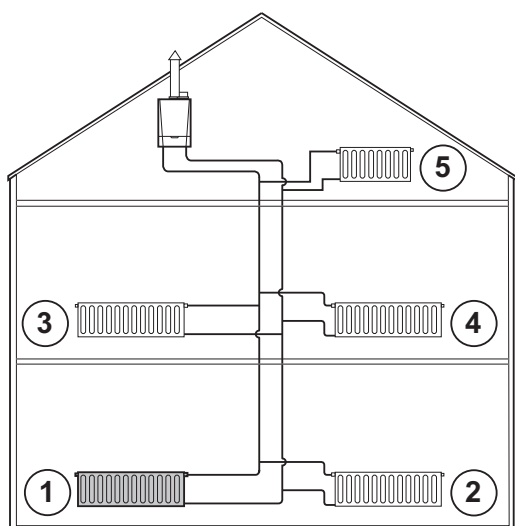

T000854-A

6. Purger les radiateurs. Commencer par les étages inférieurs.

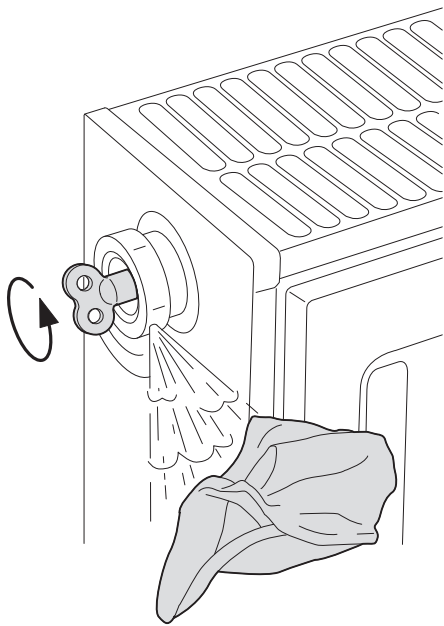

T000217-A

7. Ouvrir le raccord de purge à l'aide de la clé de purge fournie tout en maintenant un chiffon appuyé contre le raccord.

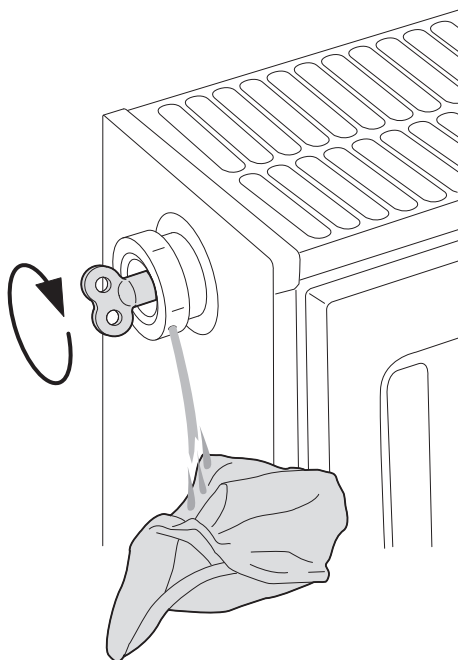

T000218-A

8. Patienter jusqu'à ce que l'eau sorte de la vanne de purge, puis fermer le raccord de purge.

**ATTENTION**

L'eau peut encore être chaude.

9. Mettre la chaudière sous tension. Un cycle de purge d'une durée de 3 minutes environ est effectué automatiquement.
10. Après la purge, vérifier si la pression dans l'installation est encore suffisante.



Si la pression d'eau est inférieure à 0,8 bar, il convient de rajouter de l'eau. Si nécessaire, compléter le niveau d'eau dans l'installation de chauffage (pression hydraulique conseillée entre 1,5 et 2,0 bar).

 Voir chapitre : "Remplissage de l'installation", page 29

11. Régler la consigne de chauffage.

7.5 Vidange de l'installation

Il peut s'avérer nécessaire de vidanger l'eau de l'installation de chauffage lorsque les radiateurs doivent être remplacés, en cas de fuite d'eau importante ou en cas de risque de gel. Pour ce faire, procéder comme suit :

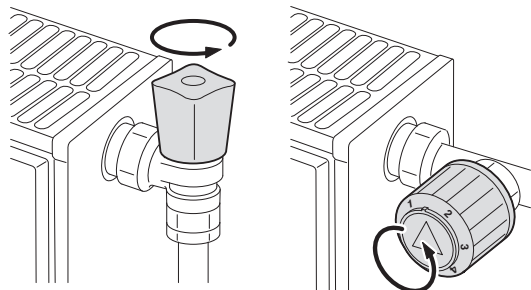

T000181-B

1. Ouvrir les robinets de tous les radiateurs raccordés au système de chauffage.

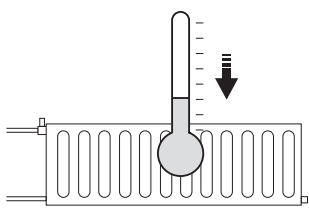

T000185-A

2. Couper l'alimentation électrique de la chaudière.
3. Attendre environ 10 minutes, jusqu'à ce que les radiateurs soient froids.

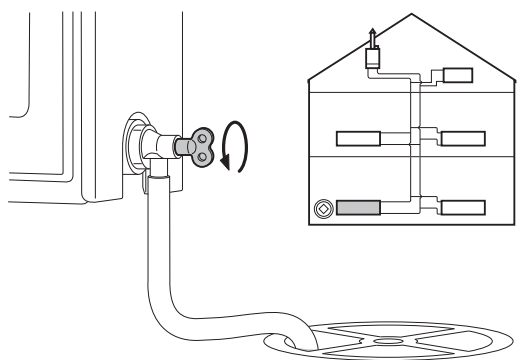

T000858-A

4. Raccorder un flexible d'évacuation sur la prise se situant au niveau le plus bas. Placer l'extrémité du flexible dans un puits d'évacuation ou dans un lieu où l'eau vidangée ne peut pas faire de dégâts.
5. Ouvrir le robinet de remplissage / de vidange de l'installation de chauffage. Purger l'installation.



AVERTISSEMENT

L'eau peut encore être chaude.

6. Lorsqu'il n'y a plus d'eau qui sort du flexible de vidange, refermer le robinet de vidange.

8 En cas de dérangement

8.1 Anti court-cycle

Lorsque la chaudière est en mode de fonctionnement Anti court-cycle, le symbole ? clignote.

- Appuyer sur la touche "?".
Le message **Fonctionnement assuré lorsque la température de redémarrage sera atteinte** s'affiche.



Ce message n'est pas un message d'erreur, mais une information.

8.2 Messages (Code de type Bxx ou Mxx)

En cas de dérangement, le tableau de commande affiche un message et un code correspondant.

- Noter le code affiché.
Le code est important pour le dépistage correct et rapide du type de dérangement et pour une éventuelle assistance technique.
- Eteindre et rallumer la chaudière.
La chaudière se remet en service de façon autonome lorsque la cause du blocage a été levée.
- Si le code s'affiche à nouveau, remédier au problème en suivant les instructions du tableau suivant :

Code	Messages	Description	Vérification / solution
B00	BL.CRC.PSU	La carte électronique PSU est mal configurée	Erreur de paramètres sur la carte électronique PSU <ul style="list-style-type: none"> ▶ Contacter le professionnel assurant la maintenance de l'appareil
B01	BL.MAX CHAUD	Température de départ maximale dépassée	Le débit d'eau est insuffisant dans l'installation <ul style="list-style-type: none"> ▶ Contrôler la circulation (sens, pompe, vannes)
B02	BL.DERIVE CHAUD	L'augmentation de la température de départ a dépassé sa limite maximale	Le débit d'eau est insuffisant dans l'installation <ul style="list-style-type: none"> ▶ Contrôler la circulation (sens, pompe, vannes) ▶ Contrôler la pression d'eau Erreur de sonde <ul style="list-style-type: none"> ▶ Contacter le professionnel assurant la maintenance de l'appareil
B07	BL.DT DEP RETOUR	Ecart maximum entre la température de départ et de retour dépassé	Le débit d'eau est insuffisant dans l'installation <ul style="list-style-type: none"> ▶ Contrôler la circulation (sens, pompe, vannes) ▶ Contrôler la pression d'eau Erreur de sonde <ul style="list-style-type: none"> ▶ Contacter le professionnel assurant la maintenance de l'appareil

Code	Messages	Description	Vérification / solution
B08	BL.RL OUVERT	L'entrée RL sur le bornier de la carte électronique PCU est ouverte	Erreur de paramètre ▶ Contacter le professionnel assurant la maintenance de l'appareil
			Mauvaise connexion ▶ Contacter le professionnel assurant la maintenance de l'appareil
B09	BL.INV.L/N	▶ Contacter le professionnel assurant la maintenance de l'appareil	
B10 B11	BL.ENT.BL OUV.	L'entrée BL sur le bornier de la carte électronique PCU est ouverte	Le contact branché sur l'entrée BL est ouvert ▶ Contacter le professionnel assurant la maintenance de l'appareil
			Erreur de paramètre ▶ Contacter le professionnel assurant la maintenance de l'appareil
			Mauvaise connexion ▶ Contacter le professionnel assurant la maintenance de l'appareil
B13	BL.COM PCU BL.COM PCU-D4	Erreur de communication avec la carte électronique SCU	Mauvais raccordement ▶ Contacter le professionnel assurant la maintenance de l'appareil
			Carte électronique SCU non installée dans la chaudière ▶ Contacter le professionnel assurant la maintenance de l'appareil
B14	BL.MANQUE EAU	La pression d'eau est inférieure à 0,8 bar	Manque d'eau dans le circuit ▶ Rajouter de l'eau dans l'installation
B15	BL.PRESS.GAZ	Pression gaz trop faible	Mauvais réglage du pressostat gaz sur la carte électronique SCU ▶ Vérifier que le robinet gaz est bien ouvert ▶ Contacter le professionnel assurant la maintenance de l'appareil
B16	BL.MAUVAIS SU	La carte électronique SU n'est pas reconnue	Mauvaise carte électronique SU pour cette chaudière ▶ Contacter le professionnel assurant la maintenance de l'appareil
B17	BL.PCU ERROR	Les paramètres stockés sur la carte électronique PCU sont altérés	Erreur de paramètres sur la carte électronique PCU ▶ Contacter le professionnel assurant la maintenance de l'appareil
B18	BL.MAUVAIS PSU	La carte électronique PSU n'est pas reconnue	Mauvaise carte électronique PSU pour cette chaudière ▶ Contacter le professionnel assurant la maintenance de l'appareil
B19	BL.PAS DE CONFIG	La chaudière n'est pas configurée	La carte électronique PSU a été changée ▶ Contacter le professionnel assurant la maintenance de l'appareil
B21	BL.COM SU	Erreur de communication entre les cartes électroniques PCU et SU	Mauvaise connexion ▶ Contacter le professionnel assurant la maintenance de l'appareil
B22	BL.DISP.FLAMME	Disparition de la flamme pendant le fonctionnement	Pas de courant d'ionisation ▶ Vérifier que le robinet gaz est bien ouvert ▶ Contacter le professionnel assurant la maintenance de l'appareil
B25	BL.SU ERROR	Erreur interne de la carte électronique SU	▶ Contacter le professionnel assurant la maintenance de l'appareil
B26	BL.S.BALLON	La sonde du ballon ECS est déconnectée ou en court-circuit	▶ Contacter le professionnel assurant la maintenance de l'appareil

Code	Messages	Description	Vérification / solution
B27	BL.ECS INST	La sonde en sortie de l'échangeur à plaques est déconnectée ou en court-circuit	<ul style="list-style-type: none"> ▶ Contacter le professionnel assurant la maintenance de l'appareil
M04	REVISION	Une révision est demandée	<p>La date programmée pour la révision est atteinte</p> <ul style="list-style-type: none"> ▶ Si le symbole ? clignote, appuyer sur la touche ?. Les coordonnées de l'installateur s'affichent. ▶ Contacter le professionnel assurant la maintenance de l'appareil
M05	REVISION A	Une révision A, B ou C est demandée	<p>La date programmée pour la révision est atteinte</p> <ul style="list-style-type: none"> ▶ Si le symbole ? clignote, appuyer sur la touche ?. Les coordonnées de l'installateur s'affichent. ▶ Contacter le professionnel assurant la maintenance de l'appareil
M06	REVISION B		
M07	REVISION C		
M20	PURGE	Un cycle de purge de la chaudière est en cours	<p>Mise sous tension de la chaudière</p> <ul style="list-style-type: none"> ▶ Attendre 3 minutes
	SEC.CHAP.B XX JOURS	Le séchage de la chape est actif XX JOURS = Nombre de jours de séchage chape restant.	<p>Un séchage de la chape est en cours. Le chauffage des circuits non concernés est coupé.</p> <ul style="list-style-type: none"> ▶ Contacter le professionnel assurant la maintenance de l'appareil
	SEC.CHAP.C XX JOURS		
	SEC.CHAP.B+C XX JOURS		
M23	CHANGER SONDE EXT.	La sonde extérieure est défectueuse.	Changer la sonde extérieure radio.
M30	BL.COM MODBUS	Pas de communication avec la régulation maîtresse par le réseau MODBUS.	Contacteur le professionnel assurant la maintenance de l'appareil.
M31	BL.RESEAU.SYSTEME	Mauvaise configuration du réseau MODBUS.	Contacteur le professionnel assurant la maintenance de l'appareil.
	ARRET N XX	L'arrêt est actif XX = Numéro de l'arrêt actif	Un arrêt est en cours. Les circuits sélectionnés pour cet arrêt sont en mode Antigel pendant la période choisie.

8.3 Défaits (Code de type Lxx ou Dxx)

En cas de défaut de fonctionnement, le tableau de commande clignote et affiche un message d'erreur et un code correspondant.

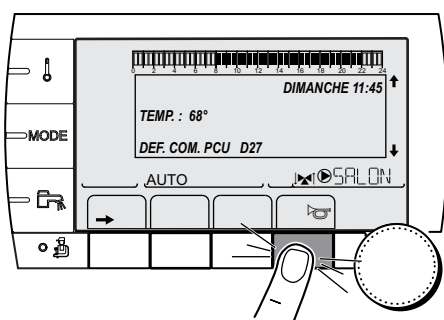

C002604-A-01

1. Noter le code affiché.
Le code est important pour le dépiage correct et rapide du type de dérangement et pour une éventuelle assistance technique.
2. Appuyer sur la touche . Si le code s'affiche à nouveau, éteindre et rallumer la chaudière.

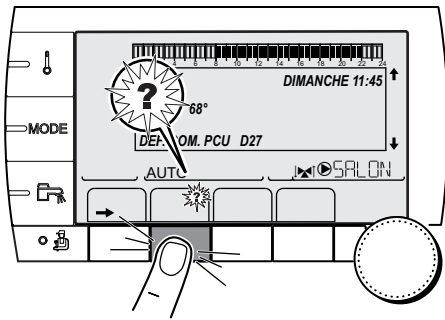

3. Appuyer sur la touche ?. Suivre les indications affichées pour résoudre le problème.
4. Consulter la signification des codes dans le tableau suivant :



C002302-B-01

Code	Défauts	Origine du défaut	Description	Vérification / solution
L00	DEF.PSU	PCU	Carte électronique PSU non connectée	Mauvaise connexion Carte électronique PSU défectueuse <ul style="list-style-type: none"> ▶ Contacter le professionnel assurant la maintenance de l'appareil
L01	DEF.PSU PARAM	PCU	Les paramètres de sécurité sont erronés	Mauvaise connexion Carte électronique PSU défectueuse <ul style="list-style-type: none"> ▶ Contacter le professionnel assurant la maintenance de l'appareil
L02	DEF.S.DEPART	PCU	La sonde départ chaudière est en court-circuit	Mauvaise connexion Défaillance de sonde <ul style="list-style-type: none"> ▶ Contacter le professionnel assurant la maintenance de l'appareil
L03	DEF.S.DEPART	PCU	La sonde départ chaudière est en circuit ouvert	Mauvaise connexion Défaillance de sonde <ul style="list-style-type: none"> ▶ Contacter le professionnel assurant la maintenance de l'appareil
L04	DEF.S.DEPART	PCU	Température de chaudière trop basse	Mauvaise connexion Défaillance de sonde <ul style="list-style-type: none"> ▶ Contacter le professionnel assurant la maintenance de l'appareil Aucune circulation d'eau <ul style="list-style-type: none"> ▶ Purger l'air de l'installation de chauffage ▶ Contrôler la circulation (sens, pompe, vannes) ▶ Contrôler la pression d'eau
L05	STB DEPART	PCU	Température de chaudière trop haute	Mauvaise connexion Défaillance de sonde <ul style="list-style-type: none"> ▶ Contacter le professionnel assurant la maintenance de l'appareil Aucune circulation d'eau <ul style="list-style-type: none"> ▶ Purger l'air de l'installation de chauffage ▶ Contrôler la circulation (sens, pompe, vannes) ▶ Contrôler la pression d'eau
L06	DEF.S.RETOUR	PCU	La sonde de température retour est en court-circuit	Mauvaise connexion Défaillance de sonde <ul style="list-style-type: none"> ▶ Contacter le professionnel assurant la maintenance de l'appareil

Code	Défauts	Origine du défaut	Description	Vérification / solution
L07	DEF.S.RETOUR	PCU	La sonde de température retour est en circuit ouvert	<p>Mauvaise connexion Défaillance de sonde</p> <ul style="list-style-type: none"> ▶ Contacter le professionnel assurant la maintenance de l'appareil
L08	DEF.S.RETOUR	PCU	Température de retour trop basse	<p>Mauvaise connexion Défaillance de sonde</p> <ul style="list-style-type: none"> ▶ Contacter le professionnel assurant la maintenance de l'appareil
				<p>Aucune circulation d'eau</p> <ul style="list-style-type: none"> ▶ Purger l'air de l'installation de chauffage ▶ Contrôler la circulation (sens, pompe, vannes) ▶ Contrôler la pression d'eau
L09	STB RETOUR	PCU	Température de retour trop élevée	<p>Mauvaise connexion Défaillance de sonde</p> <ul style="list-style-type: none"> ▶ Contacter le professionnel assurant la maintenance de l'appareil
				<p>Aucune circulation d'eau</p> <ul style="list-style-type: none"> ▶ Purger l'air de l'installation de chauffage ▶ Contrôler la circulation (sens, pompe, vannes) ▶ Contrôler la pression d'eau
L10	DT.RET-DEP>MAX	PCU	Ecart insuffisant entre les températures de départ et de retour	<p>Mauvaise connexion Défaillance de sonde</p> <ul style="list-style-type: none"> ▶ Contacter le professionnel assurant la maintenance de l'appareil
				<p>Aucune circulation d'eau</p> <ul style="list-style-type: none"> ▶ Purger l'air de l'installation de chauffage ▶ Contrôler la circulation (sens, pompe, vannes) ▶ Contrôler la pression d'eau
L11	DT.DEP-RET>MAX	PCU	Ecart entre les températures de départ et de retour trop important	<p>Mauvaise connexion Défaillance de sonde</p> <ul style="list-style-type: none"> ▶ Contacter le professionnel assurant la maintenance de l'appareil
				<p>Aucune circulation d'eau</p> <ul style="list-style-type: none"> ▶ Purger l'air de l'installation de chauffage ▶ Contrôler la circulation (sens, pompe, vannes) ▶ Contrôler la pression d'eau
L12	STB OUVERT	PCU	Température maximale de la chaudière dépassée (Thermostat maximum STB)	<p>Mauvaise connexion Défaillance de sonde</p> <ul style="list-style-type: none"> ▶ Contacter le professionnel assurant la maintenance de l'appareil
				<p>Aucune circulation d'eau</p> <ul style="list-style-type: none"> ▶ Purger l'air de l'installation de chauffage ▶ Contrôler la circulation (sens, pompe, vannes) ▶ Contrôler la pression d'eau

Code	Défauts	Origine du défaut	Description	Vérification / solution
L14	DEF.ALLUMAGE	PCU	5 échecs de démarrage du brûleur	Absence d'arc d'allumage <ul style="list-style-type: none"> ▶ Contacter le professionnel assurant la maintenance de l'appareil
				Présence d'arc d'allumage mais pas de formation de flamme <ul style="list-style-type: none"> ▶ Vérifier que le robinet gaz est bien ouvert ▶ Contacter le professionnel assurant la maintenance de l'appareil
				Présence de flamme mais ionisation insuffisante (<3 µA) <ul style="list-style-type: none"> ▶ Vérifier que le robinet gaz est bien ouvert ▶ Contacter le professionnel assurant la maintenance de l'appareil
L16	FLAM.PARASI.	PCU	Détection d'une flamme parasite	Présence d'un courant d'ionisation alors qu'il n'y a pas de flamme Transformateur d'allumage défectueux Vanne gaz défectueuse Le brûleur reste incandescent : CO ₂ trop élevé <ul style="list-style-type: none"> ▶ Contacter le professionnel assurant la maintenance de l'appareil
L17	DEF.VANNE GAZ	PCU	Problème sur la carte électronique SU	Mauvaise connexion Carte électronique SU défectueuse <ul style="list-style-type: none"> ▶ Contacter le professionnel assurant la maintenance de l'appareil
L34	DEF.VENTILO	PCU	Le ventilateur ne tourne pas à la bonne vitesse	Mauvaise connexion Ventilateur défectueux <ul style="list-style-type: none"> ▶ Contacter le professionnel assurant la maintenance de l'appareil
L35	DEF.RET>CHAUD	PCU	Départ et retour inversés	Mauvaise connexion Défaillance de sonde <ul style="list-style-type: none"> ▶ Contacter le professionnel assurant la maintenance de l'appareil
				Sens de la circulation d'eau inversé <ul style="list-style-type: none"> ▶ Contrôler la circulation (sens, pompe, vannes)
L36	DEF.IONISATION	PCU	La flamme a disparu plus de 5 fois en 24 heures pendant que le brûleur était en marche	Pas de courant d'ionisation <ul style="list-style-type: none"> ▶ Vérifier que le robinet gaz est bien ouvert ▶ Contacter le professionnel assurant la maintenance de l'appareil
L37	DEF.COM.SU	PCU	Rupture de communication avec la carte électronique SU	Mauvaise connexion <ul style="list-style-type: none"> ▶ Contacter le professionnel assurant la maintenance de l'appareil
L38	DEF.COM.PCU	PCU	Rupture de communication entre les cartes électroniques PCU et SCU	Mauvaise connexion Carte électronique SCU non connectée ou défectueuse <ul style="list-style-type: none"> ▶ Contacter le professionnel assurant la maintenance de l'appareil
L39	DEF BL OUVERT	PCU	L'entrée BL s'est ouverte durant un instant	Mauvaise connexion Cause externe Paramètre mal réglé <ul style="list-style-type: none"> ▶ Contacter le professionnel assurant la maintenance de l'appareil

Code	Défauts	Origine du défaut	Description	Vérification / solution
L40	DEF.TEST.HRU	PCU	Erreur de test de l'unité de récupération de chaleur	Mauvaise connexion Cause externe Paramètre mal réglé ▶ Contacter le professionnel assurant la maintenance de l'appareil
L250	DEF.MANQUE EAU	PCU	La pression d'eau est trop faible	Circuit hydraulique mal purgé Fuite d'eau Erreur de mesure ▶ Faire un appoint d'eau si nécessaire ▶ Réarmer la chaudière
L251	DEF.MANOMETRE	PCU	Défaut du capteur de pression d'eau	Problème de câblage Le manomètre est défectueux Carte sondes défectueuse ▶ Contacter le professionnel assurant la maintenance de l'appareil
D03 D04	DEF.S.DEP.B DEF.S.DEP.C	SCU	Défaut sonde départ circuit B Défaut sonde départ circuit C Remarques : La pompe du circuit tourne. Le moteur de la vanne 3 voies du circuit n'est plus alimenté et peut être manoeuvré manuellement.	Mauvaise connexion Défaillance de sonde ▶ Contacter le professionnel assurant la maintenance de l'appareil
D05	DEF.S.EXT.	SCU	Défaut sonde extérieure Remarques : La consigne chaudière est égale au paramètre MAX.CHAUD.. La régulation des vannes n'est plus assurée mais la surveillance de la température maximale du circuit après vanne reste assurée. Les vannes peuvent être manoeuvrées manuellement. Le réchauffage de l'eau chaude sanitaire reste assuré.	Mauvaise connexion Défaillance de sonde ▶ Contacter le professionnel assurant la maintenance de l'appareil
D07	DEF.S.SYST.	SCU	Défaut sonde système	Mauvaise connexion Défaillance de sonde ▶ Contacter le professionnel assurant la maintenance de l'appareil
D09	DEF.S.ECS	SCU	Défaut sonde eau chaude sanitaire Remarques : Le réchauffage de l'eau chaude sanitaire n'est plus assuré. La pompe de charge tourne. La température de charge du ballon est égale à la température de la chaudière.	Mauvaise connexion Défaillance de sonde ▶ Contacter le professionnel assurant la maintenance de l'appareil
D11 D12 D13	DEF.S.AMB.A DEF.S.AMB.B DEF.S.AMB.C	SCU	Défaut sonde d'ambiance A Défaut sonde d'ambiance B Défaut sonde d'ambiance C Remarque : Le circuit concerné fonctionne sans influence de la sonde d'ambiance.	Mauvaise connexion Défaillance de sonde ▶ Contacter le professionnel assurant la maintenance de l'appareil
D14	DEF.COM MC	SCU	Rupture de communication entre la carte électronique SCU et le module chaudière radio	Mauvaise connexion ▶ Vérifier la liaison et les connecteurs Défaillance du module chaudière ▶ Changer le module chaudière

Code	Défauts	Origine du défaut	Description	Vérification / solution
D15	DEF.S.BAL.TP	SCU	Défaut sonde ballon tampon Remarque : Le réchauffage du ballon tampon n'est plus assuré.	Mauvaise connexion Défaillance de sonde ▶ Contacter le professionnel assurant la maintenance de l'appareil
D16 D16	DEF.S.PISC.B DEF.S.PISC.C	SCU	Défaut sonde piscine circuit B Défaut sonde piscine circuit C Remarque : Le réchauffage de la piscine se fait en permanence durant la période confort du circuit.	Mauvaise connexion Défaillance de sonde ▶ Contacter le professionnel assurant la maintenance de l'appareil
D17	DEF.S.BAL.2	SCU	Défaut sonde ballon 2	Mauvaise connexion Défaillance de sonde ▶ Contacter le professionnel assurant la maintenance de l'appareil
D27	DEF.COM.PCU	SCU	Rupture de communication entre les cartes électroniques SCU et PCU ▶ Contacter le professionnel assurant la maintenance de l'appareil	
D32	5 RESET:ON/OFF	SCU	5 réarmements ont été réalisés en moins d'une heure ▶ Eteindre et rallumer la chaudière ▶ Si la chaudière ne démarre pas après plusieurs réarmements (5 tentatives possibles), contacter votre chauffagiste en lui indiquant le message de défaut affiché	
D37	TA-S COURT-CIR	SCU	Le Titan Active System® est en court-circuit ▶ Contacter le professionnel assurant la maintenance de l'appareil Remarques : La production d'eau chaude sanitaire est arrêtée mais peut néanmoins être relancée par la touche  Le ballon n'est plus protégé. Si un ballon sans Titan Active System® est raccordé sur la chaudière, vérifier que le connecteur de simulation TAS (livré dans le colis AD212) est monté sur la carte sonde.	
D38	TA-S DEBRANCHE	SCU	Le Titan Active System® est en circuit ouvert ▶ Contacter le professionnel assurant la maintenance de l'appareil Remarques : La production d'eau chaude sanitaire est arrêtée mais peut néanmoins être relancée par la touche  Le ballon n'est plus protégé. Si un ballon sans Titan Active System® est raccordé sur la chaudière, vérifier que le connecteur de simulation TAS (livré dans le colis AD212) est monté sur la carte sonde.	
D99	DEF.MAUVAIS.PCU	SCU	La version du logiciel du SCU ne reconnaît pas le PCU raccordé ▶ Contacter le professionnel assurant la maintenance de l'appareil	

9 Mise au rebut

9.1 Mise au rebut/Recyclage



Le démontage et la mise au rebut de la chaudière doivent être effectués par un professionnel qualifié conformément aux réglementations locales et nationales en vigueur.

Procéder comme suit pour démonter la chaudière :

- ▶ Couper l'alimentation électrique de la chaudière.
- ▶ Couper l'alimentation en gaz.
- ▶ Couper l'arrivée d'eau.
- ▶ Purger l'installation.
- ▶ Retirer le siphon.
- ▶ Déposer les conduits d'air et d'évacuation.
- ▶ Débrancher tous les conduits de la chaudière.
- ▶ Démontez la chaudière.

10 Economies d'énergie

10.1 Conseils pour économiser de l'énergie

- ▶ Bien ventiler la pièce où est installée la chaudière.
- ▶ Ne pas boucher les aérations.
- ▶ Ne pas couvrir les radiateurs. Ne pas mettre en place des rideaux devant les radiateurs.
- ▶ Mettre en place des panneaux réflecteurs à l'arrière des radiateurs pour éviter des pertes de chaleur.
- ▶ Isoler les tuyauteries dans les pièces qui ne sont pas chauffées (caves et greniers).
- ▶ Fermer les radiateurs dans les pièces non utilisées.
- ▶ Ne pas laisser couler inutilement de l'eau chaude (et froide).
- ▶ Installer un pommeau de douche économique pour économiser jusqu'à 40 % d'énergie.
- ▶ Préférer une douche à un bain. Un bain consomme 2 fois plus d'eau et d'énergie.

10.2 Recommandations

Une commande à distance est disponible dans les versions suivantes :

- ▶ Filaire
- ▶ Radio

Le réglage du tableau de commande et/ou de la commande à distance a une grande influence sur la consommation d'énergie.

Quelques conseils :

- ▶ Dans la pièce où se trouve la sonde d'ambiance, il n'est pas conseillé d'installer des radiateurs avec robinet thermostatique. Si un robinet thermostatique est présent, l'ouvrir complètement.
- ▶ Fermer ou ouvrir complètement les robinets thermostatiques des radiateurs entraîne des fluctuations de température non souhaitées. Ouvrir et fermer les robinets thermostatiques par petits paliers.
- ▶ Baisser la consigne à environ 20°C. Ceci permet de réduire les frais de chauffage et la consommation d'énergie.
- ▶ Baisser la consigne lors de l'aération des pièces.
- ▶ Lors du réglage du programme horaire, tenir compte des jours d'absence et des congés.

11 Garanties

11.1 Généralités

Vous venez d'acquérir l'un de nos appareils et nous vous remercions de la confiance que vous nous avez ainsi témoignée.

Nous nous permettons d'attirer votre attention sur le fait que votre appareil gardera d'autant plus ses qualités premières qu'il sera vérifié et entretenu régulièrement.

Votre installateur et tout notre réseau restent bien entendu à votre disposition.

11.2 Conditions de garantie

Les dispositions qui suivent ne sont pas exclusives du bénéfice au profit de l'acheteur de la garantie légale stipulée aux articles 1641 à 1648 du Code Civil.

Votre appareil bénéficie d'une garantie contractuelle contre tout vice de fabrication à compter de sa date d'achat mentionnée sur la facture de l'installateur.

La durée de notre garantie est mentionnée dans notre catalogue tarif. Notre responsabilité en qualité de fabricant ne saurait être engagée au titre d'une mauvaise utilisation de l'appareil, d'un défaut ou d'une insuffisance d'entretien de celui-ci, ou d'une mauvaise installation de l'appareil (il vous appartient à cet égard de veiller à ce que cette dernière soit réalisée par un professionnel qualifié).

Nous ne saurions en particulier être tenus pour responsables des dégâts matériels, pertes immatérielles ou accidents corporels consécutifs à une installation non conforme :

- ▶ aux dispositions légales et réglementaires ou imposées par les autorités locales,
- ▶ aux dispositions nationales, voire locales et particulières régissant l'installation,
- ▶ à nos notices et prescriptions d'installation, en particulier pour ce qui concerne l'entretien régulier des appareils,
- ▶ aux règles de l'art.

Notre garantie est limitée à l'échange ou la réparation des seules pièces reconnues défectueuses par nos services techniques à l'exclusion des frais de main d'œuvre, de déplacement et de transport.

Notre garantie ne couvre pas le remplacement ou la réparation de pièces par suite notamment d'une usure normale, d'une mauvaise utilisation, d'interventions de tiers non qualifiés, d'un défaut ou d'insuffisance de surveillance ou d'entretien, d'une alimentation électrique non conforme et d'une utilisation d'un combustible inapproprié ou de mauvaise qualité.

Les sous-ensembles, tels que moteurs, pompes, vannes électriques, etc..., ne sont garantis que s'ils n'ont jamais été démontés.

Les droits établis par la directive européenne 99/44/CEE, transposée par le décret législatif N° 24 du 2 février 2002 publiée sur le J.O. N° 57 du 8 mars 2002, restent valables.

12 Annexe

12.1 Informations ErP

12.1.1. Fiche de produit

Type de chaudière		MCA 35
Chauffage des locaux - application à température		Moyenne
Chauffage de l'eau - Profil de soutirage déclaré		-
Classe d'efficacité énergétique saisonnière pour le chauffage des locaux		A
Classe d'efficacité énergétique pour le chauffage de l'eau		-
Puissance thermique nominale (Prated of Psup)	kW	35
Chauffage des locaux - consommation annuelle d'énergie	kWh	106
Chauffage de l'eau - consommation annuelle d'énergie	kWh GJ	- -
Efficacité énergétique saisonnière pour le chauffage des locaux	%	95
Efficacité énergétique pour le chauffage de l'eau	%	-
Niveau de puissance acoustique L_{WA} à l'intérieur	dB	53

Pour les précautions particulières concernant le montage, l'installation et l'entretien :

 "Consignes générales de sécurité", page 4

12.1.2. Fiche de produit combiné

Carte de produit combiné applicable aux chaudières indiquant l'efficacité énergétique pour le chauffage central du produit combiné proposé

Efficacité énergétique saisonnière de la chaudière pour le chauffage des locaux

①
'I' %

Régulateur de la température

de la fiche du régulateur de température

Classe I = 1 %, Classe II = 2 %, Classe III = 1,5 %, Classe IV = 2 %, Classe V = 3 %, Classe VI = 4 %, Classe VII = 3,5 %, Classe VIII = 5 %

②
 + %

Chaudière d'appoint

de la fiche de la chaudière

Efficacité énergétique saisonnière pour le chauffage des locaux (en %)

③
 (- 'I') x 0,1 = ± %

Contribution solaire

de la fiche du dispositif solaire

Taille du collecteur (en m²)

Volume du ballon (en m³)

Efficacité du collecteur (en %)

Classe énergétique du ballon ⁽¹⁾
 A* = 0,95, A = 0,91,
 B = 0,86, C = 0,83,
 D - G = 0,81

④
 ('III' x + 'IV' x) x 0,9 x (/100) x = + %

(1) Si la classe énergétique du ballon est supérieure à A, utilisez 0,95

Pompe à chaleur d'appoint

de la fiche de la pompe à chaleur

Efficacité énergétique saisonnière pour le chauffage des locaux (en %)

⑤
 (- 'I') x 'II' = + %

Contribution solaire ET pompe à chaleur d'appoint

Sélectionnez une valeur inférieure

⑥
 0,5 x OU 0,5 x = - %

Efficacité énergétique saisonnière du produit combiné pour le chauffage des locaux

⑦
 %

Classe d'efficacité énergétique saisonnière du produit combiné pour le chauffage des locaux

<input type="checkbox"/>	<input type="checkbox"/>	<input type="checkbox"/>	<input type="checkbox"/>	<input type="checkbox"/>	<input type="checkbox"/>	<input type="checkbox"/>	<input type="checkbox"/>	<input type="checkbox"/>	<input type="checkbox"/>
G	F	E	D	C	B	A	A⁺	A⁺⁺	A⁺⁺⁺
<30%	≥30%	≥34%	≥36%	≥75%	≥82%	≥90%	≥98%	≥125%	≥150%

La chaudière et la pompe à chaleur d'appoint sont-elles installées avec des diffuseurs de chaleur basse température à 35 C ?

de la fiche de la pompe à chaleur

⑦
 + (50 x 'II') = %

L'efficacité énergétique des produits combinés indiquée sur cette fiche peut ne pas correspondre à l'efficacité énergétique réelle une fois les produits combinés installés dans un bâtiment, car celle-ci est influencée par différents facteurs comme la perte de chaleur dans le système de distribution et les dimensions des produits par rapport à la taille et aux caractéristiques du bâtiment.

- I La valeur de l'efficacité énergétique saisonnière, pour le chauffage des locaux, du dispositif de chauffage des locaux utilisé à titre principal, exprimée en %.
- II Le coefficient de pondération de la puissance thermique du dispositif de chauffage utilisé à titre principal et des dispositifs de chauffage d'appoint d'un produit combiné, tel qu'indiqué dans le tableau suivant.
- III La valeur de l'expression mathématique : $294 / (11 \cdot Prated)$, dans laquelle $294 / (11 \cdot Prated)$ renvoie au dispositif de chauffage des locaux utilisé à titre principal.
- IV La valeur de l'expression mathématique : $115 / (11 \cdot Prated)$, dans laquelle $115 / (11 \cdot Prated)$ renvoie au dispositif de chauffage des locaux utilisé à titre principal.

$P_{sup} / (Prated + P_{sup})^{(1)(2)}$	II, produit combiné non équipé d'un ballon d'eau chaude	II, produit combiné équipé d'un ballon d'eau chaude
0	0	0
0,1	0,3	0,37
0,2	0,55	0,70
0,3	0,75	0,85
0,4	0,85	0,94
0,5	0,95	0,98
0,6	0,98	1,00
$\geq 0,7$	1,00	1,00

(1) Les valeurs intermédiaires sont calculées par interpolation linéaire entre les deux valeurs adjacentes
(2) Prated renvoie au dispositif de chauffage des locaux ou au dispositif de chauffage mixte utilisé à titre principal

Carte de produit applicable aux dispositifs de chauffage mixtes (chaudières ou pompes à chaleur) indiquant l'efficacité énergétique pour la production d'eau chaude sanitaire du produit combiné proposé

Efficacité énergétique, pour le chauffage de l'eau, du dispositif de chauffage mixte

①
'I' %

Profil de soutirage déclaré :

Contribution solaire

Électricité auxiliaire

de la fiche du dispositif solaire

②
 $(1,1 \times 'I' - 10\%) \times 'II' - 'III' - 'I' = +$ %

Efficacité énergétique du produit combiné pour le chauffage de l'eau dans des conditions climatiques moyennes

③
 %

Classe d'efficacité énergétique du produit combiné pour le chauffage de l'eau dans des conditions climatiques moyennes

		<input type="checkbox"/>	<input type="checkbox"/>	<input type="checkbox"/>	<input type="checkbox"/>	<input type="checkbox"/>	<input type="checkbox"/>	<input type="checkbox"/>	<input type="checkbox"/>	<input type="checkbox"/>	
		G	F	E	D	C	B	A	A⁺	A⁺⁺	A⁺⁺⁺
<input type="checkbox"/> M	<27%	≥27%	≥30%	≥33%	≥36%	≥39%	≥65%	≥100%	≥130%	≥163%	
<input type="checkbox"/> L	<27%	≥27%	≥30%	≥34%	≥37%	≥50%	≥75%	≥115%	≥150%	≥188%	
<input type="checkbox"/> XL	<27%	≥27%	≥30%	≥35%	≥38%	≥55%	≥80%	≥123%	≥160%	≥200%	
<input type="checkbox"/> XXL	<28%	≥28%	≥32%	≥36%	≥40%	≥60%	≥85%	≥131%	≥170%	≥213%	

Efficacité énergétique pour le chauffage de l'eau dans des conditions climatiques plus froides et plus chaudes

Plus froides : ③ - 0,2 x ② = %

Plus chaudes : ③ + 0,4 x ② = %

L'efficacité énergétique des produits combinés indiquée sur cette fiche peut ne pas correspondre à l'efficacité énergétique réelle une fois les produits combinés installés dans un bâtiment, car celle-ci est influencée par différents facteurs comme la perte de chaleur dans le système de distribution et les dimensions des produits par rapport à la taille et aux caractéristiques du bâtiment.

AD-3000747-01

- I La valeur de l'efficacité énergétique, pour le chauffage de l'eau, du dispositif de chauffage mixte, exprimée en %.
- II La valeur de l'expression mathématique $(220 \cdot Q_{ref}) / Q_{nonsol}$, dans laquelle Q_{ref} provient de l'annexe VII, tableau 15 du règlement UE 811/2013, et Q_{nonsol} de la fiche de produit du dispositif solaire pour le profil de soutirage déclaré M, L, XL et XXL du dispositif de chauffage mixte.

- III La valeur de l'expression mathématique $(Q_{aux} \cdot 2,5)/(220 \cdot Q_{ref})$, exprimée en $(Q_{aux} \cdot 2,5)/(220 \cdot Q_{ref})$, où Q_{aux} provient de la fiche de produit du dispositif solaire et Q_{ref} de l'annexe VII, tableau 15 du règlement UE 811/2013, pour le profil de soutirage déclaré M, L, XL ou XXL.

Type de chaudière		MCA 35
Diematic Uniquement avec sonde extérieure	%	97

DE DIETRICH THERMIQUE S.A.S

www.dedietrich-thermique.fr
 Direction des Ventes France
 57, rue de la Gare
 F- 67580 MERTZWILLER
 ☎ +33 (0)3 88 80 27 00
 📠 +33 (0)3 88 80 27 99

REMEHA GmbH

www.remeha.de
 Rheiner Strasse 151
 D- 48282 EMSDETTEN
 ☎ +49 (0)25 72 / 9161-0
 📠 +49 (0)25 72 / 9161-102
 info@remeha.de

ООО "БДР Термия Рус"

www.dedietrich.ru
 129164, Россия, г. Москва
 Зубарев переулок, д. 15/1
 Бизнес-центр «Чайка Плаза»,
 офис 309
 ☎ 8 800 333-17-18
 info@dedietrich.ru

VAN MARCKE

www.vanmarcke.be
 Weggevoerdenlaan 5
 B- 8500 KORTRIJK
 ☎ +32 (0)56/23 75 11

NEUBERG S.A.

www.dedietrich-heating.com
 39 rue Jacques Stas
 L- 2010 LUXEMBOURG
 ☎ +352 (0)2 401 401

DE DIETRICH THERMIQUE Iberia S.L.U.

www.dedietrich-calefaccion.es
 C/Salvador Espriu, 11
 08908 L'HOSPITALET de LLOBREGAT
 ☎ +34 935 475 850
 info@dedietrich-calefaccion.es

DE DIETRICH SERVICE

www.dedietrich-heiztechnik.com
 ☎ Freecall 0800 / 201608

WALTER MEIER (Klima Schweiz) AG

www.waltermeier.com
 Bahnstrasse 24
 CH-8603 SCHWERZENBACH
 +41 (0) 44 806 44 24
 Serviceline +41 (0)8 00 846 846
 ☎ +41 (0) 44 806 44 25
 ch.klima@waltermeier.com

WALTER MEIER (Climat Suisse) SA

www.waltermeier.com
 Z.I. de la Veyre B, St-Légier
 CH-1800 VEVEY 1
 ☎ +41 (0) 21 943 02 22
 Serviceline +41 (0)8 00 846 846
 ☎ +41 (0) 21 943 02 33
 ch.climat@waltermeier.com

DUEDI S.r.l.

www.duediclima.it
 Distributore Ufficiale Esclusivo
 De Dietrich-Thermique Italia
 Via Passatore, 12 - 12010
 San Defendente di Cervasca
 CUNEO
 ☎ +39 0171 857170
 📠 +39 0171 687875
 info@duediclima.it

DE DIETRICH

www.dedietrich-heating.com
 Room 512, Tower A, Kelun Building
 12A Guanghua Rd, Chaoyang District
 C-100020 BEIJING
 ☎ +86 (0)106.581.4017
 +86 (0)106.581.4018
 +86 (0)106.581.7056
 ☎ +86 (0)106.581.4019
 contactBJ@dedietrich.com.cn

BDR Thermea (Czech republic) s.r.o

www.dedietrich.cz
 Jeseniova 2770/56
 130 00 Praha 3
 ☎ +420 271 001 627
 dedietrich@bdrthermea.cz

AD001-AN



© Droits d'auteur

Toutes les informations techniques contenues dans la présente notice ainsi que les dessins et schémas électriques sont notre propriété et ne peuvent être reproduits sans notre autorisation écrite préalable.

02082017



114814

De Dietrich

DE DIETRICH THERMIQUE

57, rue de la Gare F- 67580 MERTZWILLER - BP 30