

Régulation

Diematic iSystem pour C 330 / C 630 ECO

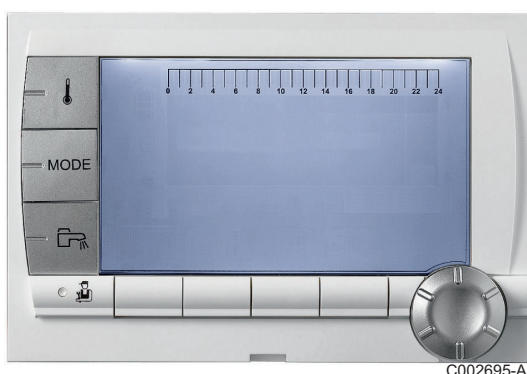

**Notice
d'installation,
d'utilisation et
d'entretien**

Sommaire

1	Introduction	4
	1.1 Symboles utilisés	4
	1.2 Abréviations	4
	1.3 Responsabilités	5
	1.3.1 Responsabilité du fabricant	5
	1.3.2 Responsabilité de l'installateur	5
	1.3.3 Responsabilité de l'utilisateur	6
	1.4 Certifications	6
2	Consignes de sécurité et recommandations	7
	2.1 Recommandations	7
3	Caractéristiques techniques	8
	3.1 Caractéristiques des sondes	8
4	Installation	9
	4.1 Colisage	9
	4.1.1 Livraison standard	9
	4.1.2 Accessoires	9
	4.2 Montage de la sonde extérieure	10
	4.2.1 Choix de l'emplacement	10
	4.2.2 Mise en place de la sonde extérieure	10
	4.3 Montage et raccordement du tableau de commande	11
	4.4 Raccordements électriques	11
	4.4.1 Raccordement d'un circuit chauffage direct	11
	4.4.2 Raccordement d'un circuit chauffage direct et d'un ballon eau chaude sanitaire	12
	4.4.3 Raccordement de deux circuits chauffage et d'un ballon eau chaude sanitaire	14
	4.4.4 Raccordement de deux circuits et d'un ballon eau chaude sanitaire après la bouteille de découplage	16
	4.4.5 Raccordement d'un ballon tampon	17
	4.4.6 Raccordement d'une piscine	21
	4.4.7 Raccordement des options	23
	4.4.8 Raccordement en cascade	24

5	Mise en service	26
5.1	Tableau de commande	26
5.1.1	Description des touches	26
5.1.2	Description de l'afficheur	27
5.1.3	Accès aux différents niveaux de navigation	30
5.1.4	Navigation dans les menus	31
5.2	Mise en service de l'appareil	32
5.3	Vérifications et réglages après mise en service	33
5.3.1	Afficher les paramètres du mode étendu	33
5.3.2	Régler les paramètres spécifiques à l'installation	33
5.3.3	Nommer les circuits et les générateurs	37
5.3.4	Régler la courbe de chauffe	38
5.4	Affichage des valeurs mesurées	40
5.5	Modification des réglages utilisateur	41
5.5.1	Régler les températures de consignes	41
5.5.2	Sélectionner le mode de fonctionnement	42
5.5.3	Forcer la production d'eau chaude sanitaire	43
5.5.4	Régler le contraste et l'éclairage de l'affichage	44
5.5.5	Régler l'heure et la date	44
5.5.6	Sélectionner un programme horaire	45
5.5.7	Personnaliser un programme horaire	45
5.5.8	Réglage d'une horloge annuelle	48
5.6	Modification des réglages installateur	50
5.6.1	Sélectionner la langue	50
5.6.2	Calibrer les sondes	51
5.6.3	Réglages professionnels	52
5.6.4	Configurer le réseau	61
5.6.5	Retour aux réglages d'usine	63
6	Entretien	65
6.1	Consignes générales pour l'utilisateur	65
6.2	Instructions pour le ramoneur	65
6.3	Personnaliser l'entretien	66
6.3.1	Message d'entretien	66
6.3.2	Coordonnées du professionnel pour le SAV	67

7	En cas de dérangement	68
7.1	Anti court-cycle	68
7.2	Messages (Code de type Bxx ou Mxx)	68
7.3	Historique des messages	71
7.4	Défauts (Code de type Lxx ou Dxx)	72
7.4.1	Effacement des sondes de la mémoire de la carte électronique	80
7.5	Historique des défauts	81
7.6	Contrôle des paramètres et des entrées / sorties (mode tests)	81
7.6.1	Séquence de la régulation	84

1 Introduction

1.1 Symboles utilisés

Dans cette notice, différents niveaux de danger sont utilisés pour attirer l'attention sur des indications particulières. Nous souhaitons ainsi assurer la sécurité de l'utilisateur, éviter tout problème et garantir le bon fonctionnement de l'appareil.



DANGER

Signale un risque de situation dangereuse pouvant entraîner des blessures corporelles graves.



AVERTISSEMENT

Signale un risque de situation dangereuse pouvant entraîner des blessures corporelles légères.



ATTENTION

Signale un risque de dégâts matériels.



Signale une information importante.



Signale un renvoi vers d'autres notices ou d'autres pages de la notice.

1.2 Abréviations

- ▶ **ECS** : Eau Chaude Sanitaire
- ▶ **V3V** : Vanne 3 voies

1.3 Responsabilités

1.3.1. Responsabilité du fabricant

Nos produits sont fabriqués dans le respect des exigences des différentes directives européennes applicables. Ils sont de ce fait livrés avec le marquage **CE** et tous les documents nécessaires.

Ayant le souci de la qualité de nos produits, nous cherchons en permanence à les améliorer. Nous nous réservons donc le droit, à tout moment de modifier les caractéristiques indiquées dans ce document.

Notre responsabilité en qualité de fabricant ne saurait être engagée dans les cas suivants :

- ▶ Non-respect des instructions d'utilisation de l'appareil.
- ▶ Défaut ou insuffisance d'entretien de l'appareil.
- ▶ Non-respect des instructions d'installation de l'appareil.

1.3.2. Responsabilité de l'installateur

L'installateur a la responsabilité de l'installation et de la première mise en service de l'appareil. L'installateur doit respecter les consignes suivantes :

- ▶ Lire et respecter les instructions données dans les notices fournies avec l'appareil.
- ▶ Réaliser l'installation conformément à la législation et aux normes en vigueur.
- ▶ Effectuer la première mise en service et effectuer tous les points de contrôles nécessaires.
- ▶ Expliquer l'installation à l'utilisateur.
- ▶ Si un entretien est nécessaire, avertir l'utilisateur de l'obligation de contrôle et d'entretien de l'appareil.
- ▶ Remettre toutes les notices à l'utilisateur.

1.3.3. Responsabilité de l'utilisateur

Pour garantir un fonctionnement optimal de l'appareil, l'utilisateur doit respecter les consignes suivantes :

- ▶ Lire et respecter les instructions données dans les notices fournies avec l'appareil.
- ▶ Faire appel à des professionnels qualifiés pour réaliser l'installation et effectuer la première mise en service.
- ▶ Se faire expliquer l'installation par l'installateur.
- ▶ Faire effectuer les contrôles et entretiens nécessaires par un professionnel qualifié.
- ▶ Conserver les notices en bon état à proximité de l'appareil.

Cet appareil n'est pas prévu pour être utilisé par des personnes (y compris des enfants) dont les capacités physiques, sensorielles ou mentales sont réduites ou des personnes dénuées d'expérience ou de connaissances, sauf si elles ont pu bénéficier, par l'intermédiaire d'une personne responsable de leur sécurité, d'une surveillance ou d'instructions préalables concernant l'utilisation de l'appareil. Il convient de surveiller les enfants pour s'assurer qu'ils ne jouent pas avec l'appareil.

Si le câble d'alimentation est endommagé, il doit être remplacé par le fabricant, son service après-vente ou des personnes de qualification similaire afin d'éviter un danger.

1.4 Certifications

Le présent produit est conforme aux exigences des directives européennes et normes suivantes :

- ▶ 2006/95/CE Directive Basse Tension. Norme visée : EN60.335.1.
- ▶ 2004/108/CE Directive Compatibilité Electromagnétique. Normes génériques : EN 61000-6-3, EN 61000-6-1.

2 Consignes de sécurité et recommandations

2.1 Recommandations



AVERTISSEMENT

Toute intervention sur l'appareil et sur l'installation de chauffage doit être réalisée par un professionnel qualifié. Le bon fonctionnement de l'appareil est conditionné par le strict respect de la présente notice.



Conserver ce document à proximité du lieu d'installation.

3 Caractéristiques techniques

3.1 Caractéristiques des sondes

Sonde extérieure												
Température en °C	-20	-16	-12	-8	-4	0	4	8	12	16	20	24
Résistance en Ω	2392	2088	1811	1562	1342	1149	984	842	720	616	528	454

Caractéristiques de la sonde départ circuit B + C Caractéristiques de la sonde ECS Caractéristiques de la sonde système												
Température en °C	0	10	20	25	30	40	50	60	70	80	90	
Résistance en Ω	32014	19691	12474	10000	8080	5372	3661	2535	1794	1290	941	

4 Installation

4.1 Colisage

4.1.1. Livraison standard

La livraison comprend :

- ▶ Le tableau de commande avec le module Diematic iSystem
- ▶ Sonde extérieure
- ▶ Notice d'installation, d'utilisation et d'entretien

4.1.2. Accessoires

Différentes options sont proposées en fonction de la configuration de l'installation :

Options régulation	
Désignation	Colis
Câble RX12	AD134
Module de télésurveillance vocal TELCOM 2	AD152
Sonde de départ	AD199
Sonde eau chaude sanitaire	AD212
Carte option pour vanne 3 voies	AD249
Sonde ballon tampon	AD250
Sonde extérieure radio	AD251
Module chaudière radio	AD252
Commande à distance radio	AD253
Commande à distance interactive	AD254
Sonde d'ambiance	FM52
Sonde d'ambiance	AD244
Câble RX11	AD124
Câble de liaison (40 m)	DB119
Sonde à plongeur	AD218

4.2 Montage de la sonde extérieure

4.2.1. Choix de l'emplacement

Il est important de choisir un emplacement qui permette à la sonde de mesurer correctement et efficacement les conditions extérieures.

Emplacements conseillés :

- ▶ sur une façade de la zone à chauffer, au nord si possible
- ▶ à mi-hauteur de la zone à chauffer
- ▶ sous l'influence des variations météorologiques
- ▶ protégé des rayonnements solaires directs
- ▶ facile d'accès

- A** Emplacement conseillé
B Emplacement possible
H Hauteur habitée et contrôlée par la sonde
Z Zone habitée et contrôlée par la sonde

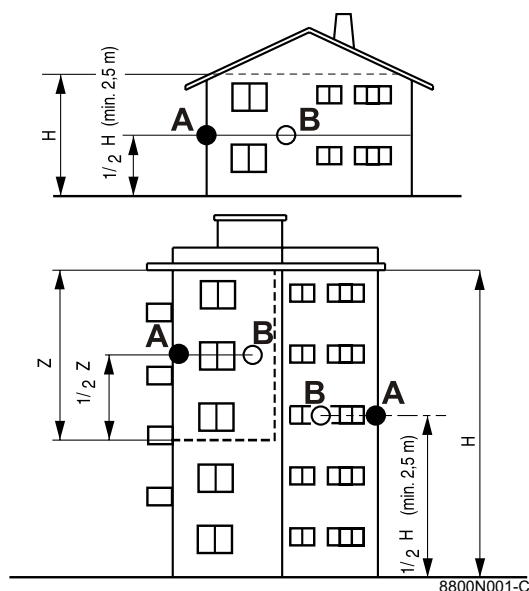

Emplacements déconseillés :

- ▶ masqué par un élément du bâtiment (balcon, toiture, ...)
- ▶ près d'une source de chaleur perturbatrice (soleil, cheminée, grille de ventilation, ...)

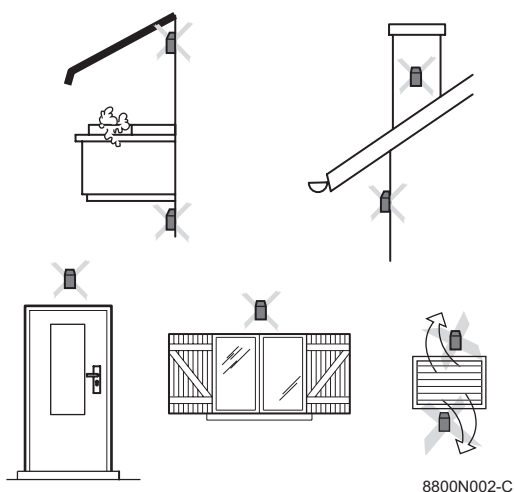

4.2.2. Mise en place de la sonde extérieure

Monter la sonde avec les vis et chevilles livrés.

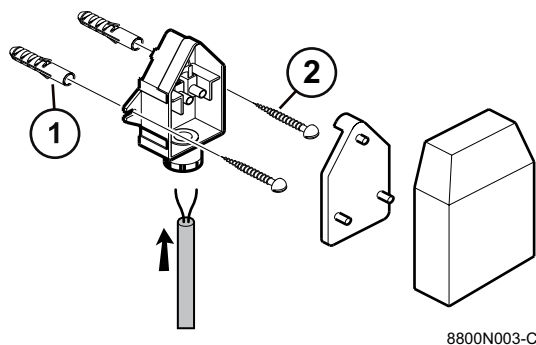

- ① Chevilles
- ② Vis à bois Ø4

👉 Pour le branchement de la sonde extérieure, se reporter aux chapitres "Raccordements électriques".

4.3 Montage et raccordement du tableau de commande

👉 Se référer à la notice d'installation et d'entretien de la chaudière.

4.4 Raccordements électriques

4.4.1. Raccordement d'un circuit chauffage direct

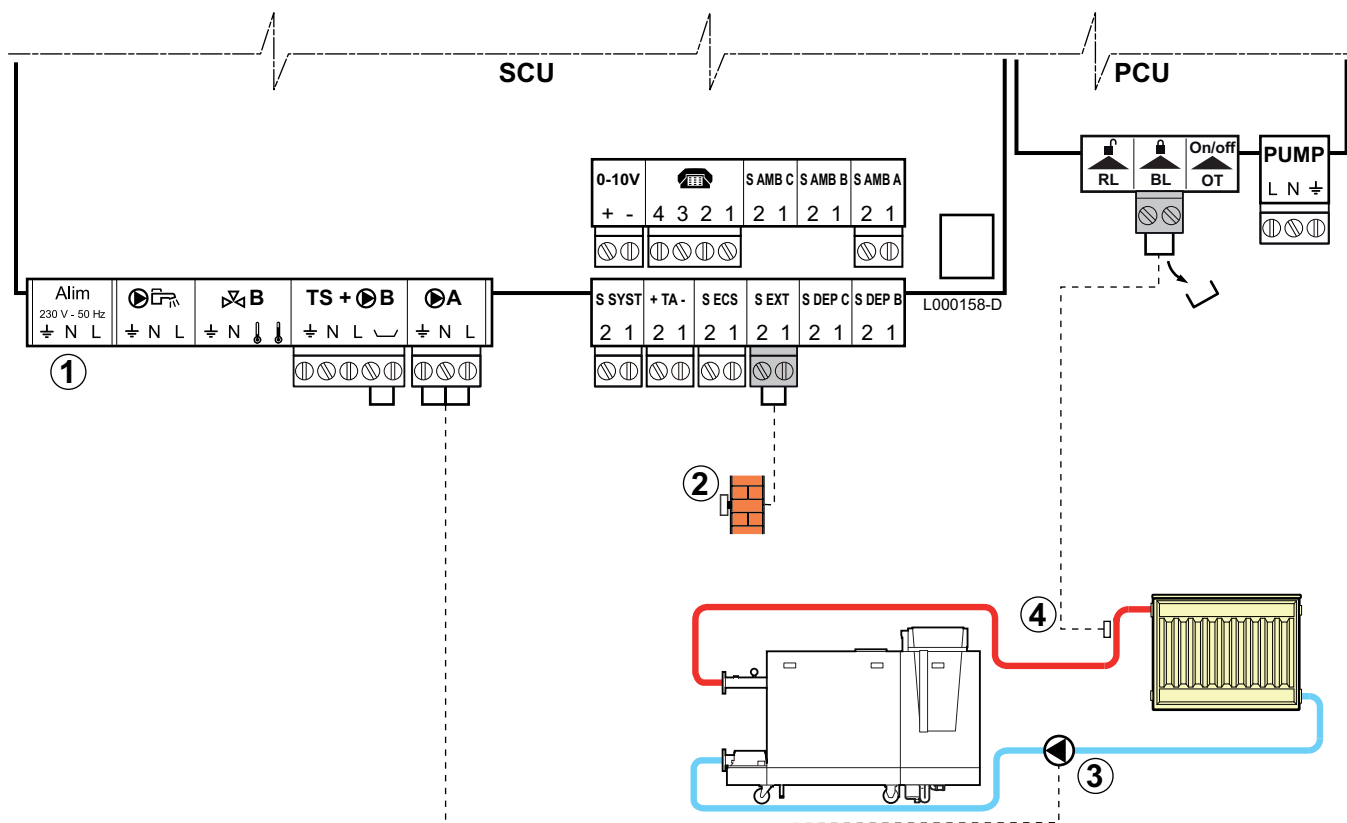

- ① Ne rien raccorder sur le bornier.
- ② Raccorder la sonde extérieure.
- ③ Pompe de raccordement chauffage.

- ④ Raccorder un thermostat de sécurité si le circuit chauffage est un plancher chauffant.
- ▶ Retirer le pont.
 - ▶ Brancher les fils du thermostat de sécurité sur le connecteur.

4.4.2. Raccordement d'un circuit chauffage direct et d'un ballon eau chaude sanitaire

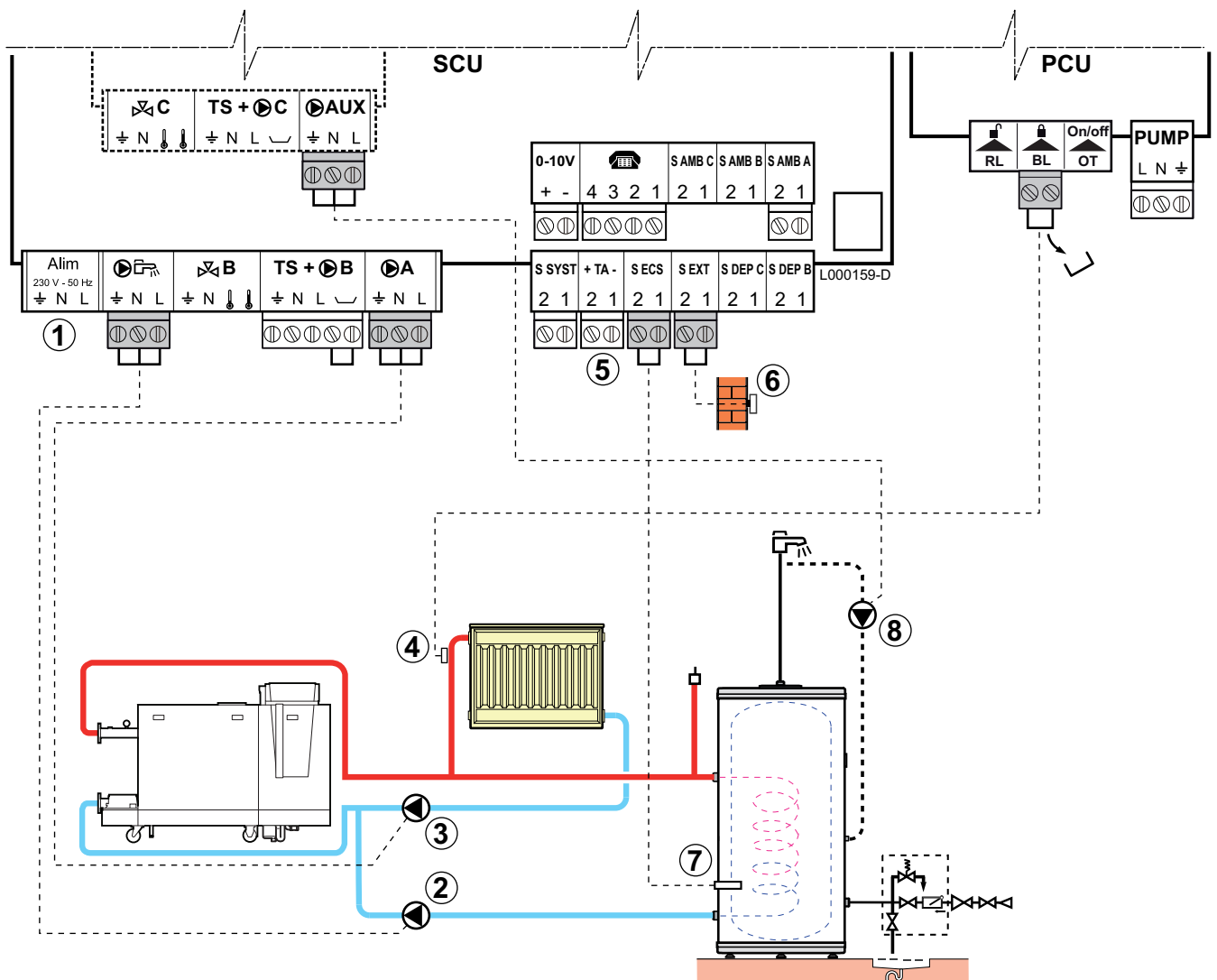

- ① Ne rien raccorder sur le bornier.
- ② Raccordement de la pompe de charge sanitaire
- ③ Raccorder la pompe chauffage
- ④ Raccorder un thermostat de sécurité si le circuit chauffage est un plancher chauffant.
- ▶ Retirer le pont.
 - ▶ Brancher les fils du thermostat de sécurité sur le connecteur.

- ⑤ Raccorder l'anode du ballon.



**ATTENTION**

- ▶ Si le ballon est équipé d'une anode à courant imposé Titan Active System®, brancher l'anode sur l'entrée (+ TA sur l'anode, - sur la cuve).
- ▶ Si le ballon n'est pas équipé d'anode à courant imposé, mettre en place le connecteur de simulation (livré avec la sonde ECS - colis AD212).

- ⑥ Raccorder la sonde extérieure.
- ⑦ Raccorder la sonde ECS (Colis AD212).
- ⑧ Raccorder la pompe de bouclage sanitaire (Optionnelle).



Si une bouteille de mélange est utilisée, raccorder la pompe primaire avant la bouteille sur le connecteur PUMP du PCU.

Réglages à effectuer pour ce type d'installation			
Paramètres	Accès	Réglages à effectuer	Voir
INSTALLATION	Niveau installateur Menu #SYSTEME	ETENDUE	 "Afficher les paramètres du mode étendu", page 33
Si une pompe de bouclage sanitaire est raccordée sur AUX du bornier de raccordement : S.POMPE AUX ⁽¹⁾	Niveau installateur Menu #SYSTEME	BOUC.ECS	 "Régler les paramètres spécifiques à l'installation", page 33
Si un thermostat de sécurité est raccordé sur BL du bornier de raccordement : ENT.BL	Niveau installateur Menu #PRIMAIRE P.INSTAL	ARRET TOTAL	 "Réglages professionnels", page 52

(1) Le paramètre ne s'affiche que si le paramètre **INSTALLATION** est réglé sur **ETENDUE**

4.4.3. Raccordement de deux circuits chauffage et d'un ballon eau chaude sanitaire

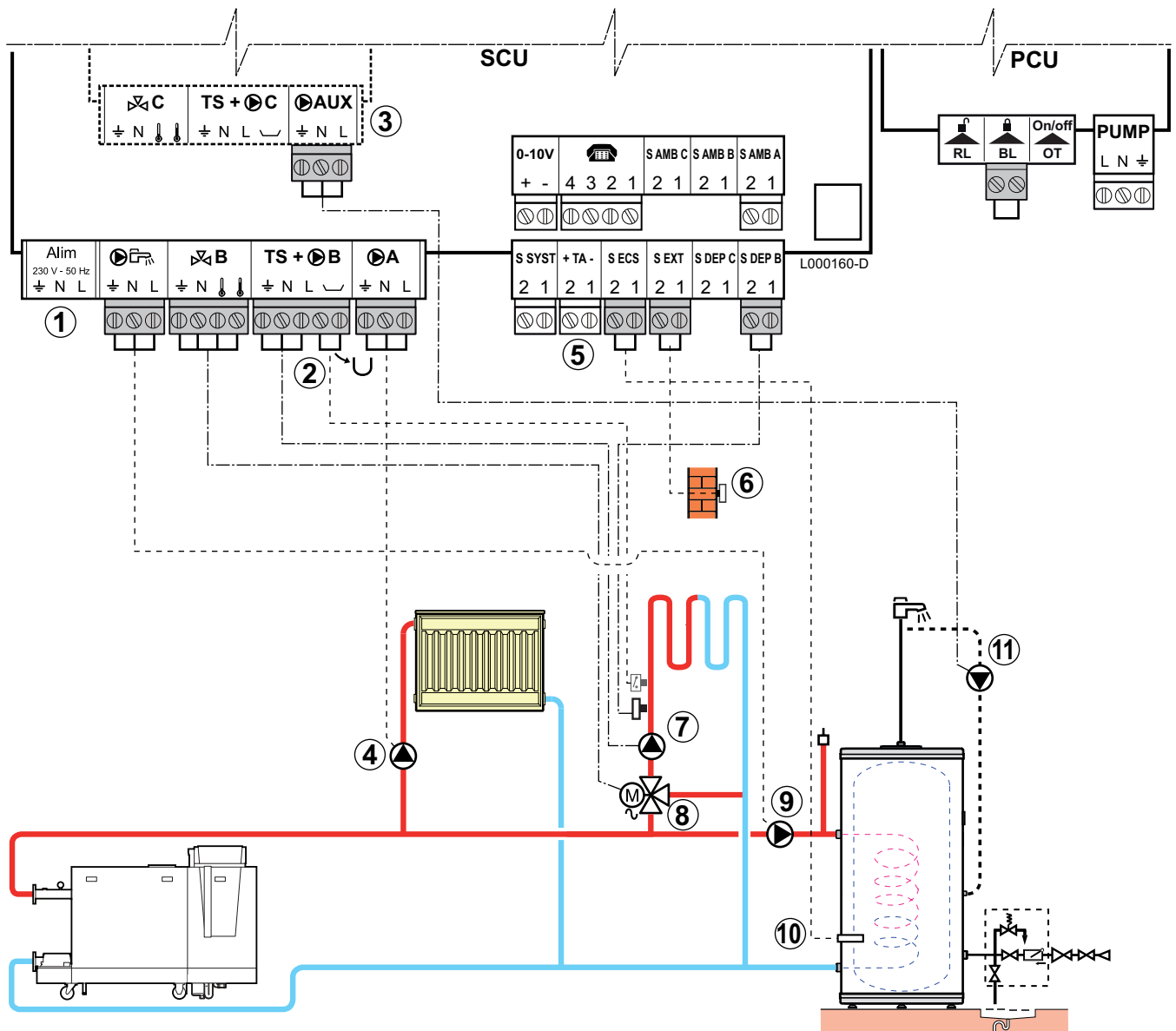

- ① Ne rien raccorder sur le bornier.
 - ② Raccorder un thermostat de sécurité si le circuit chauffage est un plancher chauffant.
 - ▶ Retirer le pont.
 - ▶ Brancher les fils du thermostat de sécurité sur le connecteur.
 - ③ Raccordement d'un circuit supplémentaire sur l'option AD249.
 - ④ Raccorder le circulateur de chauffage (circuit A).
- i** Si un plancher chauffant est présent, mettre en place un thermostat de sécurité après le circulateur. Le thermostat de sécurité coupera le circulateur en cas de surchauffe.

- ⑤ Raccorder l'anode du ballon.

**ATTENTION**

- ▶ Si le ballon est équipé d'une anode à courant imposé Titan Active System®, brancher l'anode sur l'entrée (+ TA sur l'anode, - sur la cuve).
- ▶ Si le ballon n'est pas équipé d'anode à courant imposé, mettre en place le connecteur de simulation (livré avec la sonde ECS - colis AD212).

- ⑥ Raccorder la sonde extérieure.
- ⑦ Raccorder le circulateur de chauffage (circuit **B**).
- ⑧ Raccorder la vanne 3 voies (circuit **B**).
- ⑨ Raccordement de la pompe de charge sanitaire.
- ⑩ Raccorder la sonde ECS (Colis AD212).
- ⑪ Raccorder la pompe de bouclage sanitaire sur la sortie **AUX** de l'option AD249.

4.4.4. Raccordement de deux circuits et d'un ballon eau chaude sanitaire après la bouteille de découplage

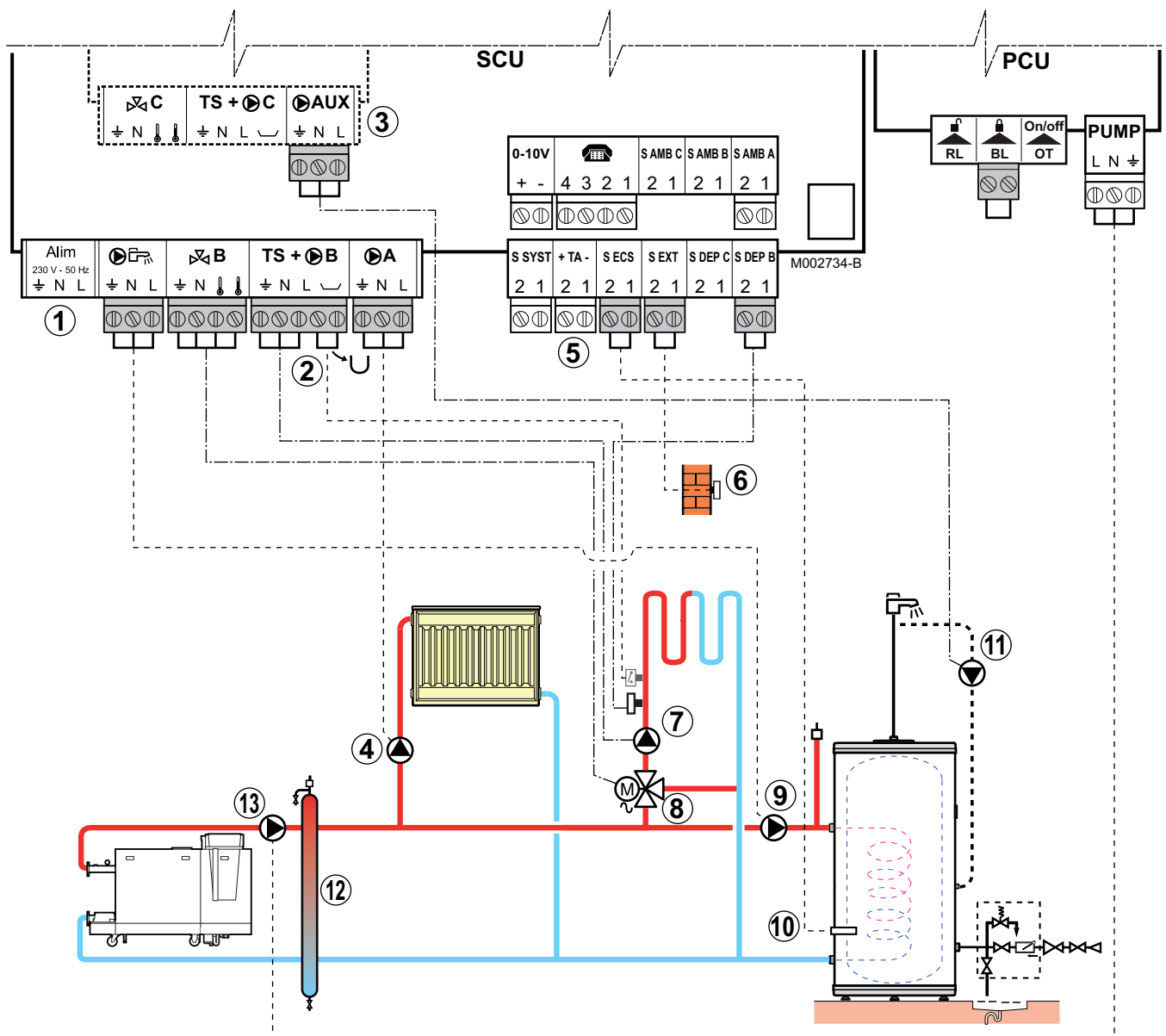

- ① Ne rien raccorder sur le bornier.
 - ② Raccorder un thermostat de sécurité si le circuit chauffage est un plancher chauffant.
 - ▶ Retirer le pont.
 - ▶ Brancher les fils du thermostat de sécurité sur le connecteur.
 - ③ Raccordement d'un circuit supplémentaire sur l'option AD249.
 - ④ Raccorder le circulateur de chauffage (circuit A).
- i** Si un plancher chauffant est présent, mettre en place un thermostat de sécurité après le circulateur. Le thermostat de sécurité coupera le circulateur en cas de surchauffe.

- ⑤ Raccorder l'anode du ballon.



ATTENTION

- ▶ Si le ballon est équipé d'une anode à courant imposé Titan Active System®, brancher l'anode sur l'entrée (+ TA sur l'anode, - sur la cuve).
- ▶ Si le ballon n'est pas équipé d'anode à courant imposé, mettre en place le connecteur de simulation (livré avec la sonde ECS - colis AD212).

- ⑥ Raccorder la sonde extérieure.
- ⑦ Raccorder le circulateur de chauffage (circuit **B**).
- ⑧ Raccorder la vanne 3 voies (circuit **B**).
- ⑨ Raccordement de la pompe de charge sanitaire.
- ⑩ Raccorder la sonde ECS (Colis AD212).
- ⑪ Raccorder la pompe de bouclage sanitaire sur la sortie **AUX** de l'option AD249.
- ⑫ Bouteille de découplage.
- ⑬ Pompe chaudière

4.4.5. Raccordement d'un ballon tampon

■ Ballon tampon QUADRO DU

Dans cet exemple d'installation, le ballon tampon (type QUADRO DU) intègre une zone eau chaude sanitaire. La chaudière démarre systématiquement pour maintenir la zone eau chaude sanitaire du ballon tampon ou pour maintenir le ballon indépendant en température.



Si le ballon tampon est sans zone sanitaire, utiliser un ballon d'eau chaude sanitaire indépendant.

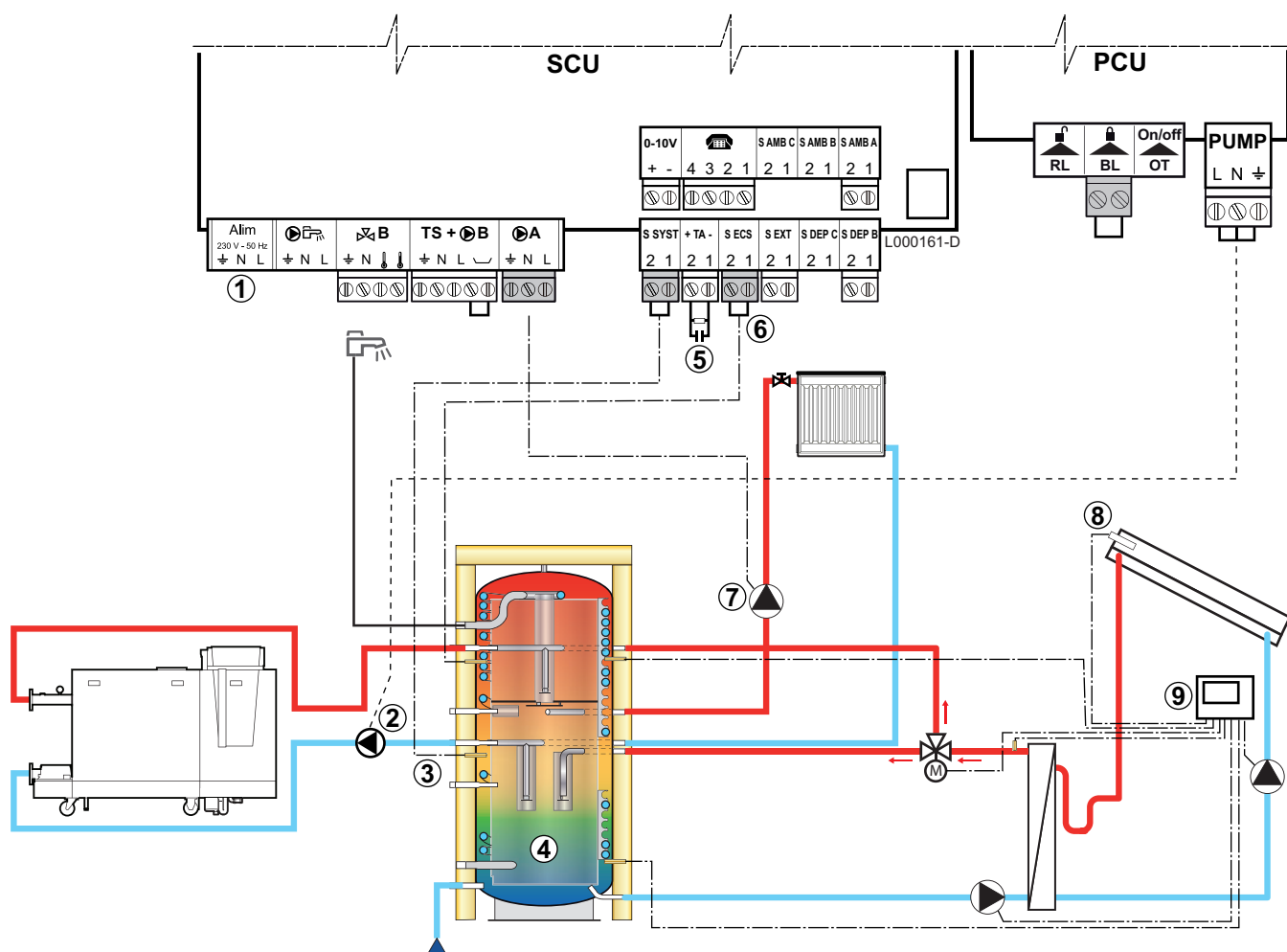

- ① Ne rien raccorder sur le bornier.
- ② Raccorder la pompe de charge du ballon tampon.
- ③ Raccorder la sonde du ballon tampon (Colis AD250).
- ④ Ballon tampon.
- ⑤ Raccorder l'anode du ballon.
- i** Si le ballon n'est pas équipé d'anode à courant imposé, mettre en place le connecteur de simulation (livré avec la sonde ECS - colis AD212).
- ⑥ Raccorder la sonde ECS (Colis AD212).
- ⑦ Raccorder la pompe chauffage (Circuit A).
- ⑧ Sonde capteur solaire.
- ⑨ Raccorder la station solaire aux capteurs solaires.

Réglages à effectuer pour ce type d'installation			
Paramètres	Accès	Réglages à effectuer	Voir
INSTALLATION	Niveau installateur Menu #SYSTEME	ETENDUE	"Afficher les paramètres du mode étendu", page 33
E.SYST⁽¹⁾	Niveau installateur Menu #SYSTEME	BALLON TAMPON	"Régler les paramètres spécifiques à l'installation", page 33

(1) Le paramètre ne s'affiche que si le paramètre **INSTALLATION** est réglé sur **ETENDUE**



La partie ECS est maintenue à la consigne ECS par la chaudière.

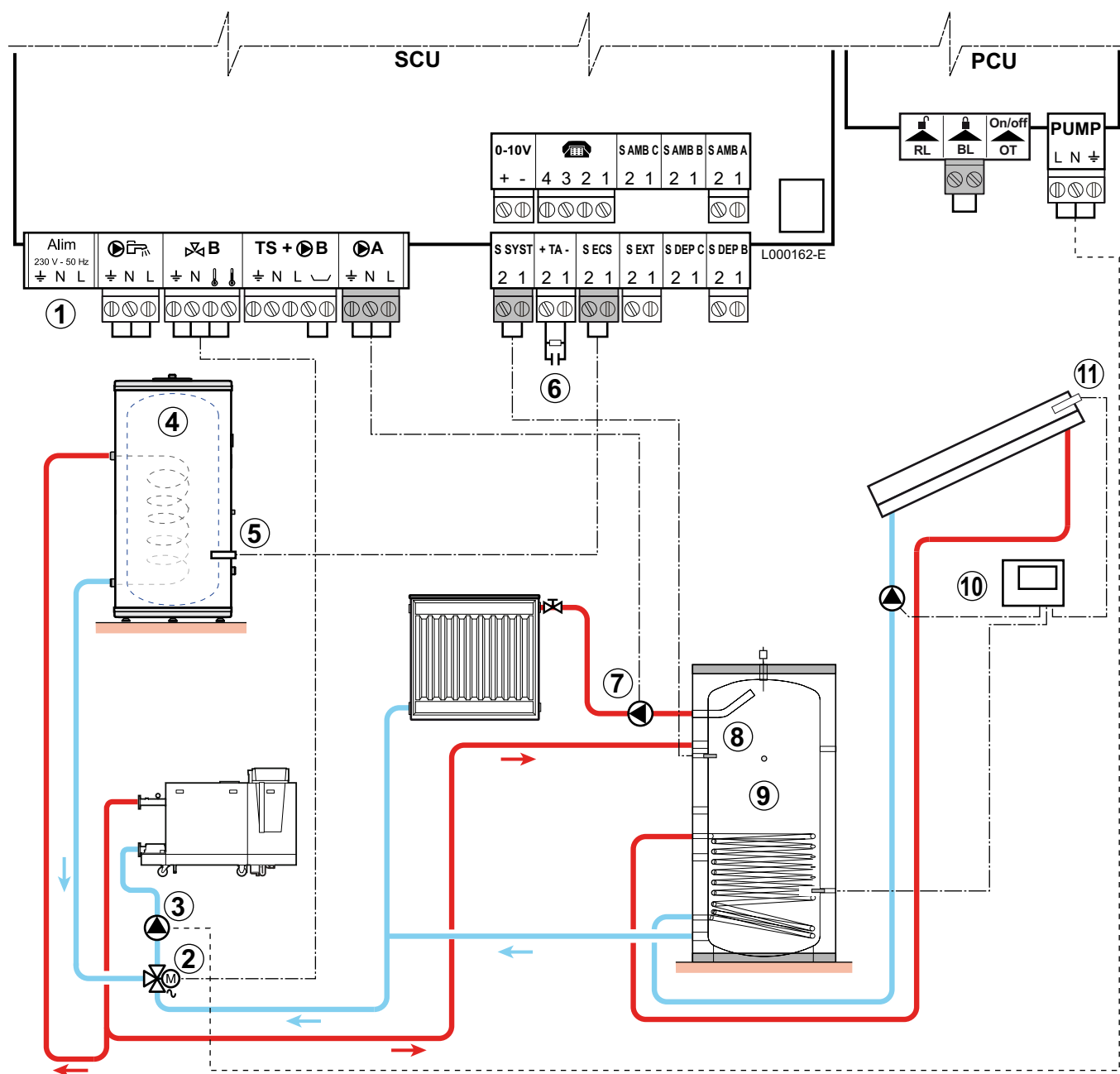

La zone chauffage est maintenue à la consigne calculée en fonction de la température extérieure. La zone est réchauffée quand la température sonde tampon chauffage ③ passe en-dessous de la consigne calculée -6 °C. Le réchauffage de la zone chauffage s'arrête quand la température tampon chauffage passe au-dessus de la consigne calculée.

■ Ballon tampon PS et ballon ECS raccordé à la chaudière



- ① Ne rien raccorder sur le bornier.
- ② Vanne d'inversion
- ③ Pompe de charge ballon tampon.
- ④ Raccorder un préparateur d'eau chaude sanitaire si le ballon tampon ⑨ ne sert qu'au chauffage
- ⑤ Raccorder la sonde ECS (Colis AD212).
- ⑥ Raccorder l'anode du ballon.
- i** Si le ballon n'est pas équipé d'anode à courant imposé, mettre en place le connecteur de simulation (livré avec la sonde ECS - colis AD212).
- ⑦ Raccorder la pompe chauffage (Circuit A).

- ⑧ Sonde capteur solaire.
- ⑨ Ballon tampon.
- ⑩ Raccorder la station solaire aux capteurs solaires.
- ⑪ Sonde capteur solaire.

Réglages à effectuer pour ce type d'installation			
Paramètres	Accès	Réglages à effectuer	Voir
INSTALLATION	Niveau installateur Menu #SYSTEME	ETENDUE	 "Afficher les paramètres du mode étendu", page 33
E.SYST⁽¹⁾	Niveau installateur Menu #SYSTEME	BALLON TAMPON	 "Régler les paramètres spécifiques à l'installation", page 33

(1) Le paramètre ne s'affiche que si le paramètre **INSTALLATION** est réglé sur **ETENDUE**



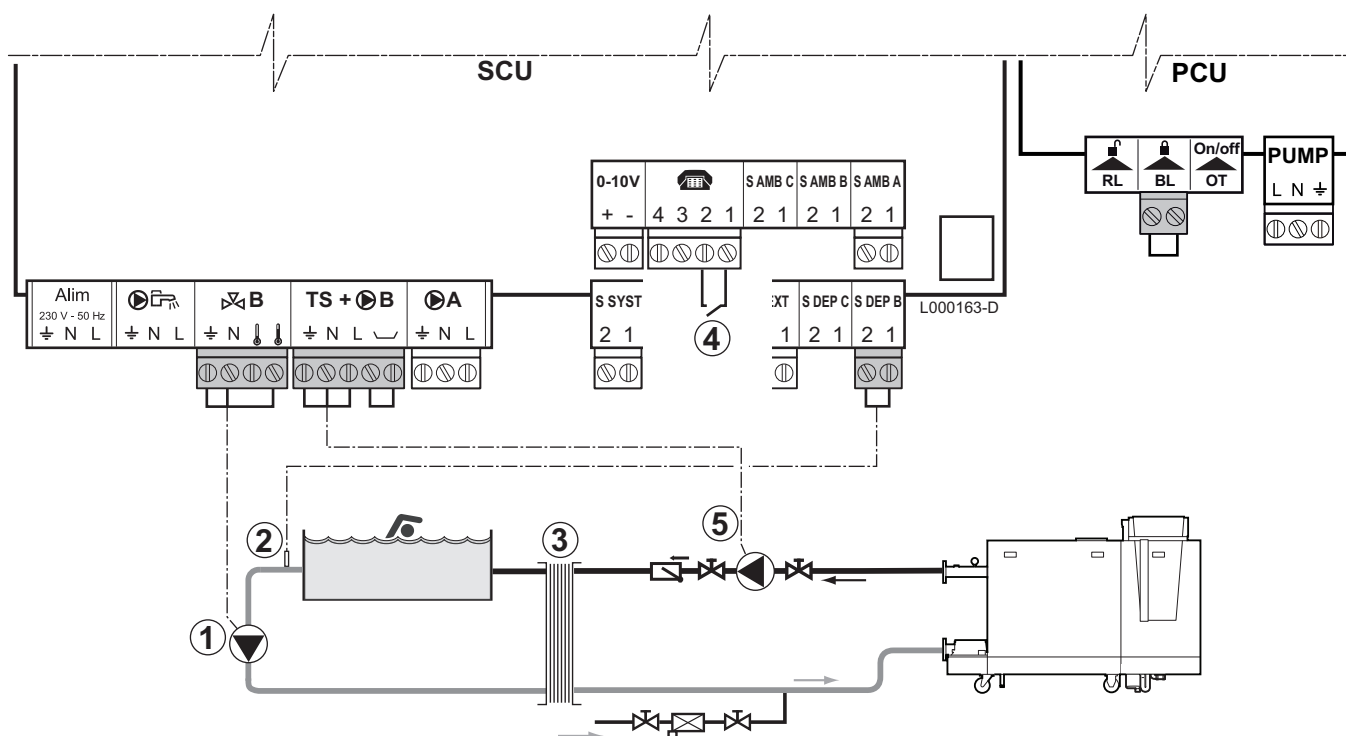

La partie ECS est maintenue à la consigne ECS par la chaudière.
 La zone chauffage est maintenue à la consigne calculée en fonction de la température extérieure. La zone est réchauffée quand la température sonde tampon chauffage passe en-dessous de la consigne calculée -6 °C. Le réchauffage de la zone chauffage s'arrête quand la température tampon chauffage passe au-dessus de la consigne calculée.

4.4.6. Raccordement d'une piscine



- ① Raccorder la pompe secondaire piscine.
- ② Raccorder la sonde piscine.
- ③ Echangeur à plaques.

- ④ Commande de coupure de chauffe de la piscine
 - i** Lorsque le paramètre **E.TEL** est réglé sur **TOR B**, la piscine n'est plus réchauffée quand le contact est ouvert (réglage d'usine), seul l'antigel reste assuré.
Le sens du contact reste réglable par le paramètre **CTC.TEL**.
- ⑤ Raccorder la pompe primaire piscine.

Réglages à effectuer pour ce type d'installation			
Paramètres	Accès	Réglages à effectuer	Voir
INSTALLATION	Niveau installateur Menu #SYSTEME	ETENDUE	 "Afficher les paramètres du mode étendu", page 33
CIRC.B	Niveau installateur Menu #SYSTEME	PISCINE	 "Régler les paramètres spécifiques à l'installation", page 33
Si E.TEL est utilisé E.TEL	Niveau installateur Menu #SYSTEME	TOR B	
MAX. CIRC. B	Niveau installateur Menu #SECONDAIRE LIMITES	Régler la valeur de MAX.CIRC.B à la température correspondant aux besoins de l'échangeur	 "Réglages professionnels", page 52

■ Pilotage du circuit piscine

La régulation permet de piloter un circuit piscine dans deux cas :

Cas 1 : La régulation régule le circuit primaire (chaudière/échangeur) et le circuit secondaire (échangeur/bassin).

- ▶ Brancher la pompe du circuit primaire (chaudière/échangeur) sur la sortie **B** du bornier de raccordement. La température **MAX. CIRC. B** est alors assurée durant les périodes confort du programme **B** en été comme en hiver.
- ▶ Brancher la sonde piscine (colis AD212) sur l'entrée **S DEP B** du bornier de raccordement.
- ▶ Régler la consigne de la sonde piscine à l'aide de la touche **↓** dans la plage 5 - 39°C.

Cas 2 : La piscine dispose déjà d'un système de régulation que l'on souhaite conserver. La régulation régule uniquement le circuit primaire (chaudière/échangeur).

- ▶ Brancher la pompe du circuit primaire (chaudière/échangeur) sur la sortie **B** du bornier de raccordement.
La température **MAX. CIRC. B** est alors assurée durant les périodes confort du programme **B** en été comme en hiver.

i La piscine peut aussi être raccordée sur le circuit **C** en ajoutant l'option AD249 :

- ▶ Effectuer les branchements sur les borniers repérés **C**.
- ▶ Régler les paramètres du circuit **C**.

■ Programmation horaire de la pompe du circuit secondaire

La pompe secondaire fonctionne durant les périodes confort du programme **B** en été comme en hiver.

■ Mise à l'arrêt



Pour l'hivernage de votre piscine, contacter votre pisciniste.

4.4.7. Raccordement des options

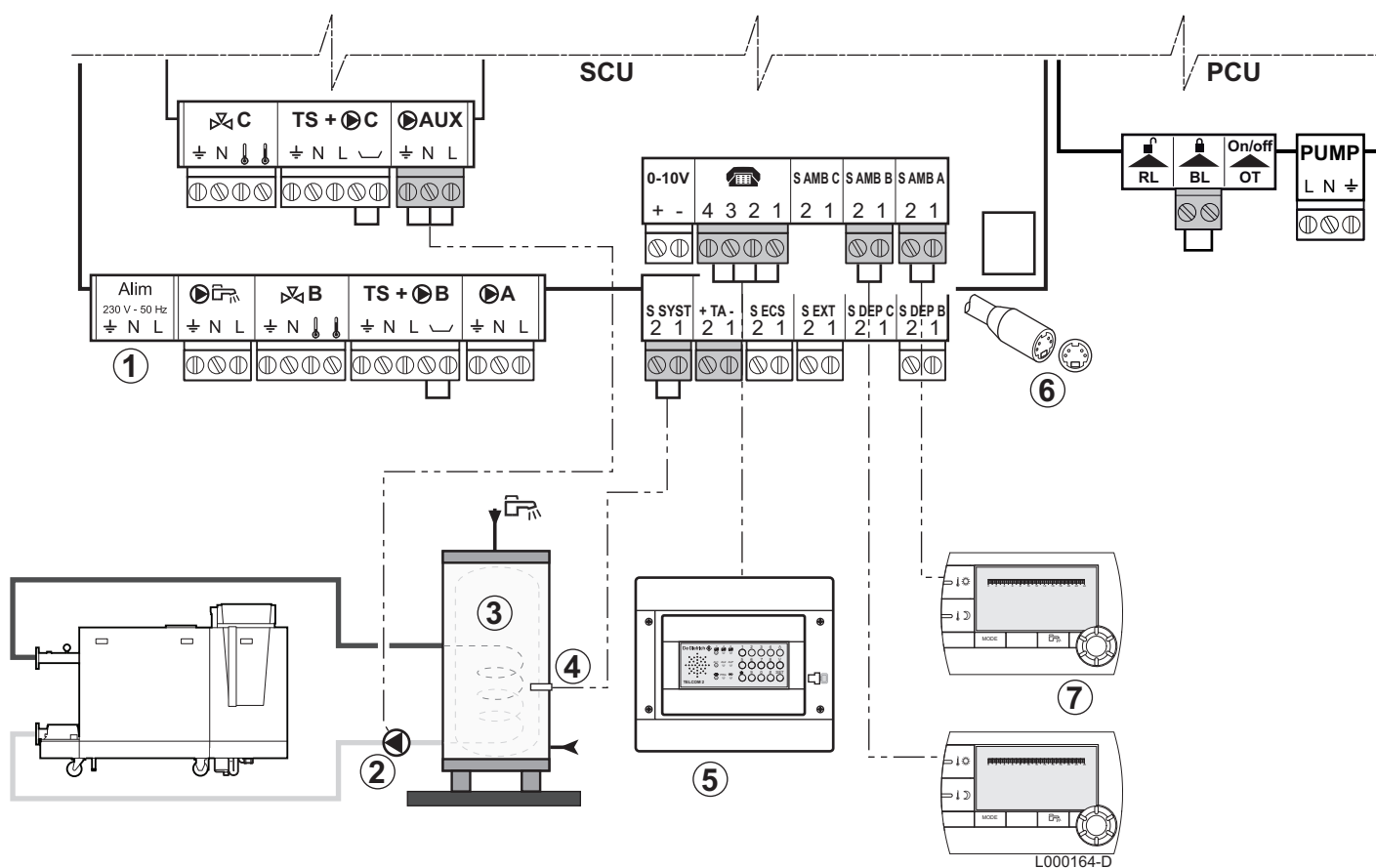
Exemple : module de télésurveillance vocal TELCOM, commandes à distances pour circuits **A** et **B**, deuxième ballon sanitaire



- ① Ne rien raccorder sur le bornier.
- ② Raccorder la pompe de charge du deuxième ballon
- ③ Deuxième ballon d'eau chaude sanitaire
- ④ Raccorder la sonde ECS du deuxième ballon
- ⑤ Raccorder le module de télésurveillance vocal TELCOM (selon disponibilité dans le pays).
- ⑥ Raccordement BUS cascade, VM
- ⑦ Raccorder la commande à distance (Colis AD254/ FM52).



Réglages à effectuer pour le raccordement du deuxième ballon			
Paramètres	Accès	Réglages à effectuer	Voir
INSTALLATION	Niveau installateur Menu #SYSTEME	ETENDUE	 "Afficher les paramètres du mode étendu", page 33
Si deuxième ballon raccordé : S.AUX⁽¹⁾	Niveau installateur Menu #SYSTEME	ECS	 "Régler les paramètres spécifiques à l'installation", page 33
(1) Le paramètre ne s'affiche que si le paramètre INSTALLATION est réglé sur ETENDUE			

4.4.8. Raccordement en cascade

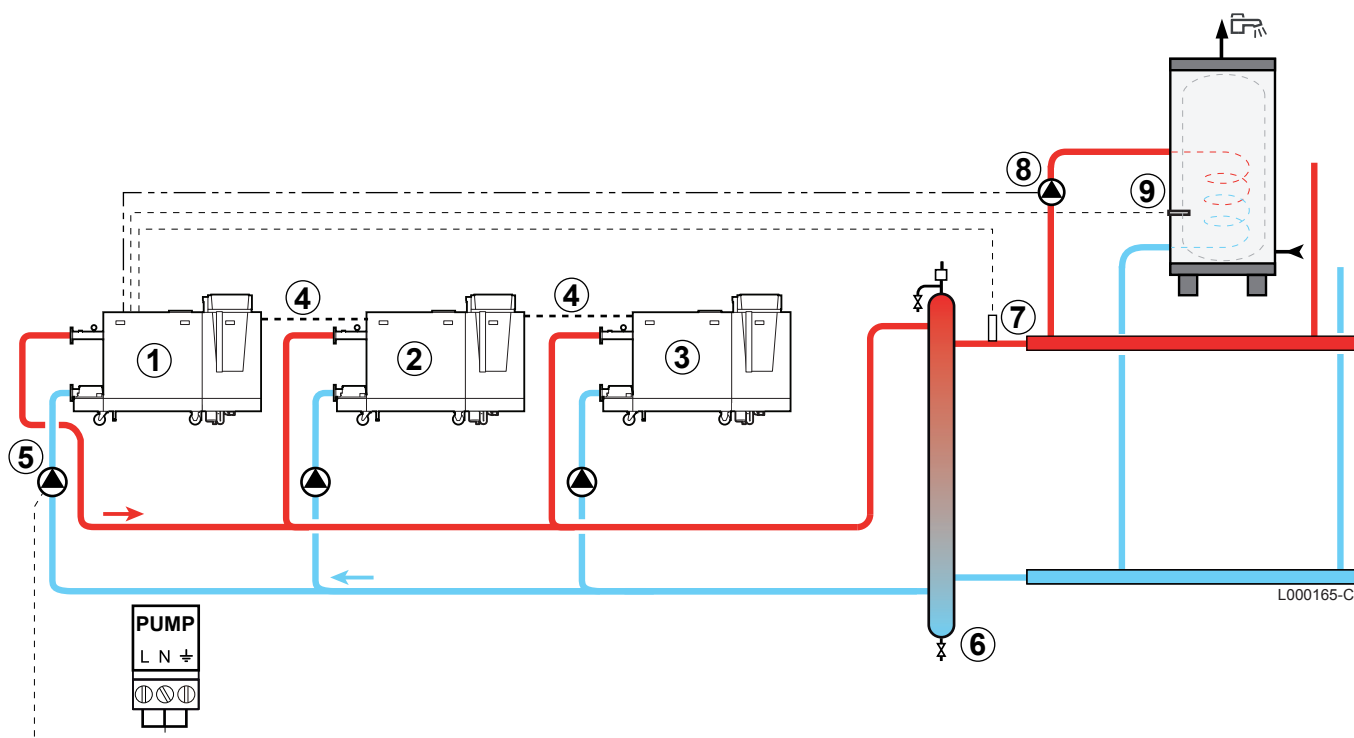

■ Préparateur ECS après la bouteille de découplage



- ① Chaudière pilote (DIEMATIC iSystem)
- ② Chaudière suiveuse 2 (DIEMATIC iSystem ou IniControl)
- ③ Chaudière suiveuse 3 (DIEMATIC iSystem ou IniControl)
- ④ Câble **BUS**
- ⑤ Pompe chaudière
- ⑥ Bouteille de découplage
- ⑦ Sonde départ cascade
Brancher la sonde sur le bornier **S SYST** de la chaudière pilote.
- ⑧ Pompe de charge eau chaude sanitaire
- ⑨ Raccorder la sonde ECS (Colis AD212)

DIEMATIC iSystem - Réglages à effectuer pour ce type d'installation : Chaudière pilote			
Paramètres	Accès	Réglages à effectuer	Voir
INSTALLATION	Niveau installateur Menu #SYSTEME	ETENDUE	 "Afficher les paramètres du mode étendu", page 33
S.ECS ⁽¹⁾	Niveau installateur Menu #SYSTEME	POMPE	 "Régler les paramètres spécifiques à l'installation", page 33  "Configurer le réseau", page 61
CASCADE ⁽¹⁾	Niveau installateur Menu #RESEAU	OUI	
REGUL. MAITRESSE ⁽¹⁾	Niveau installateur Menu #SYSTEME	OUI	
RESEAU SYSTÈME ⁽¹⁾	Niveau installateur Menu #SYSTEME	AJOUT ESCLAVE	

(1) Le paramètre ne s'affiche que si le paramètre **INSTALLATION** est réglé sur **ETENDUE**

DIEMATIC iSystem - Réglages à effectuer pour ce type d'installation : Chaudières suiveuses			
Paramètres	Accès	Réglages à effectuer	Voir
INSTALLATION	Niveau installateur Menu #SYSTEME	ETENDUE	 "Afficher les paramètres du mode étendu", page 33
CASCADE ⁽¹⁾	Niveau installateur Menu #RESEAU	OUI	 "Configurer le réseau", page 61
REGUL. MAITRESSE ⁽¹⁾	Niveau installateur Menu #SYSTEME	NON	
NUMERO ESCLAVE ⁽¹⁾	Niveau installateur Menu #SYSTEME	2, 3, ...	

(1) Le paramètre ne s'affiche que si le paramètre **INSTALLATION** est réglé sur **ETENDUE**

5 Mise en service

5.1 Tableau de commande

5.1.1. Description des touches

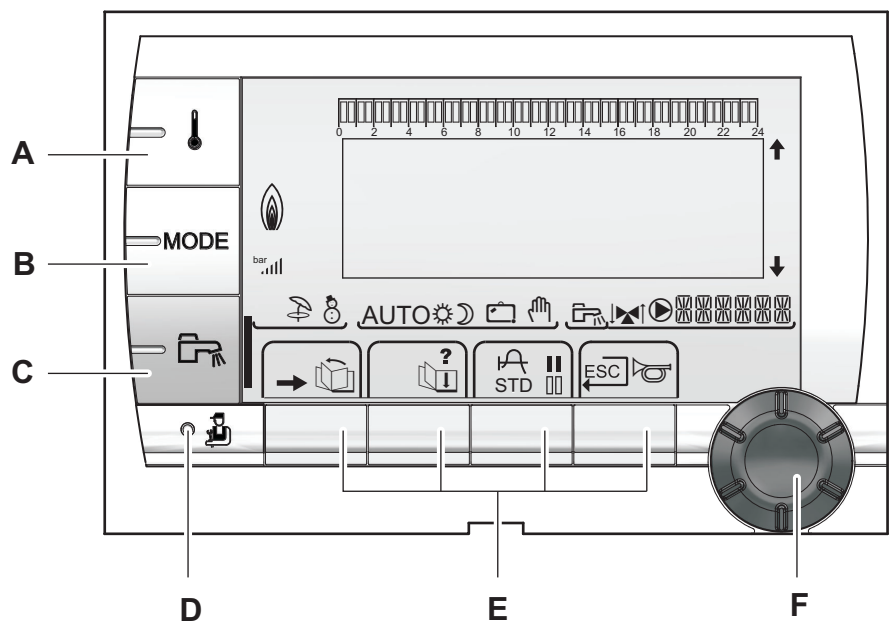



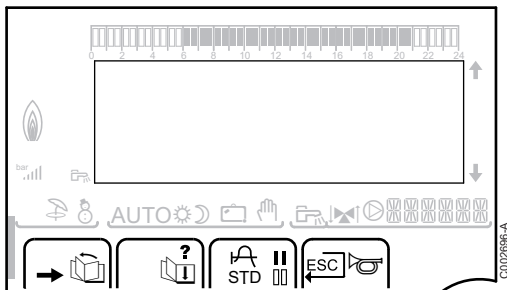

- A** Touche de réglage des températures (chauffage, ECS, piscine)
- B** Touche de sélection du mode de fonctionnement
- C** Touche de dérogation ECS
- D** Touche d'accès aux paramètres réservés au professionnel
- E** Touches dont la fonction varie au fur et à mesure des sélections
- F** Bouton de réglage rotatif :
 - ▶ Tourner le bouton rotatif pour faire défiler les menus ou modifier une valeur
 - ▶ Appuyer sur le bouton rotatif pour accéder au menu sélectionné ou valider une modification de valeur

5.1.2. Description de l'afficheur





■ Fonctions des touches

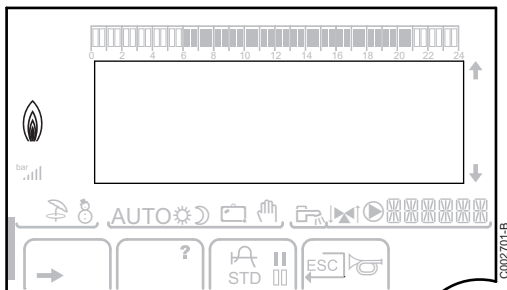

- Accès aux différents menus
-  Permet de faire défiler les menus
-  Permet de faire défiler les paramètres
- ? Le symbole s'affiche lorsqu'une aide est disponible
-  Permet d'afficher la courbe du paramètre sélectionné
- STD** Réinitialisation des programmes horaires
- ||** Sélection en mode confort ou sélection des jours à programmer
- |||** Sélection en mode réduit ou désélection des jours à programmer
-  Retour au niveau précédent
- ESC** Retour au niveau précédent sans enregistrer les modifications effectuées
-  Réarmement manuel

■ Niveau de puissance de la flamme



-  C0002705-A Le symbole complet clignote : Le brûleur démarre mais la flamme n'est pas encore présente
-  C0002704-A Une partie du symbole clignote : La puissance augmente
-  C0002703-A Le symbole est fixe : La puissance demandée est atteinte
-  C0002702-A Une partie du symbole clignote : La puissance diminue

■ Solaire (Si raccordé)

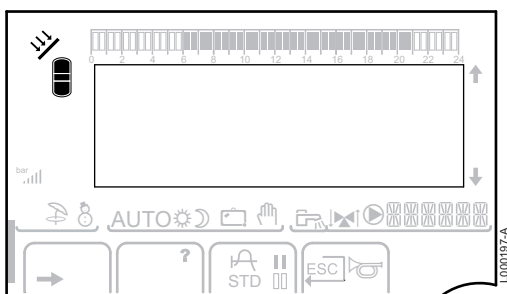

La pompe de charge solaire tourne



La partie haute du ballon est réchauffée à la consigne ballon



L'ensemble du ballon est réchauffé à la consigne ballon



L'ensemble du ballon est réchauffé à la consigne ballon solaire



Le ballon n'est pas chargé - Présence de la régulation solaire

■ Modes de fonctionnement

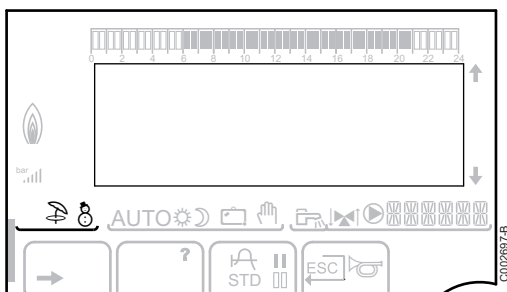

Mode ETE : Le chauffage est arrêté. L'eau chaude sanitaire reste assurée



Mode HIVER : Chauffage et eau chaude sanitaire fonctionnent

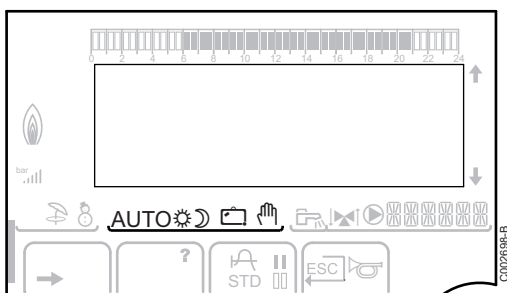

AUTO

Fonctionnement en mode automatique selon la programmation horaire



Mode Confort : Le symbole s'affiche lorsqu'une dérogation JOUR (confort) est activée

- ▶ Le symbole clignote : Dérogation temporaire
- ▶ Le symbole est fixe : Dérogation permanente



Mode Réduit : Le symbole s'affiche lorsqu'une dérogation NUIT (réduit) est activée

- ▶ Le symbole clignote : Dérogation temporaire
- ▶ Le symbole est fixe : Dérogation permanente



Mode Vacances : Le symbole s'affiche lorsqu'une dérogation VACANCES (antigel) est activée

- ▶ Le symbole clignote : Mode Vacances programmé
- ▶ Le symbole est fixe : Mode Vacances actif



Mode manuel : La chaudière travaille avec la consigne affichée. Toutes les pompes sont en marche. Les vannes 3 voies ne sont pas commandées.

■ Pression de l'installation

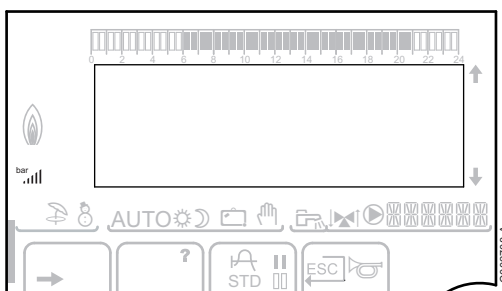

bar Indicateur de pression : Le symbole s'affiche lorsqu'un capteur de pression d'eau est raccordé.

- ▶ Le symbole clignote : La pression d'eau est insuffisante.
- ▶ Le symbole est fixe : La pression d'eau est suffisante.

■ Niveau de la pression d'eau

- ▶ ■ : 0,9 à 1,1 bar
- ▶ ■■ : 1,2 à 1,5 bar
- ▶ ■■■ : 1,6 à 1,9 bar
- ▶ ■■■■ : 2,0 à 2,3 bar
- ▶ ■■■■■ : > 2,4 bar

■ Dérogation Eau Chaude Sanitaire

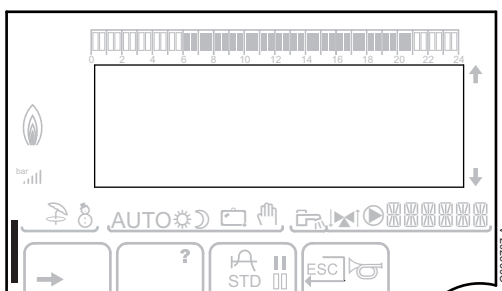

Une barre s'affiche lorsqu'une dérogation ECS est activée :

- ▶ La barre clignote : Dérogation temporaire
- ▶ La barre est fixe : Dérogation permanente

■ Autres informations

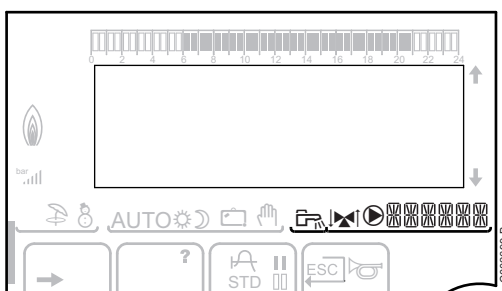

■ Le symbole s'affiche lorsque la production d'eau chaude est en cours.

■ Indicateur vanne : Le symbole s'affiche lorsqu'une vanne 3 voies est raccordée.

- ▶ ■ : Vanne 3 voies s'ouvre
- ▶ ■ : Vanne 3 voies se ferme

▶ Le symbole s'affiche lorsque la pompe est en marche.

■ Nom du circuit dont les paramètres sont affichés.

5.1.3. Accès aux différents niveaux de navigation

■ Niveau utilisateur

Les informations et réglages du niveau Utilisateur sont accessibles à tout le monde.

1. Appuyer sur la touche →.

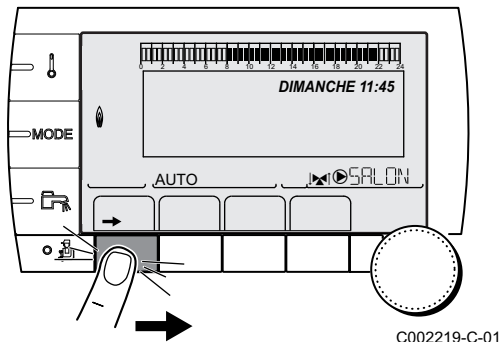

■ Niveau installateur

Les informations et réglages du niveau Installateur sont accessibles à des personnes averties.

1. Appuyer sur la touche →.

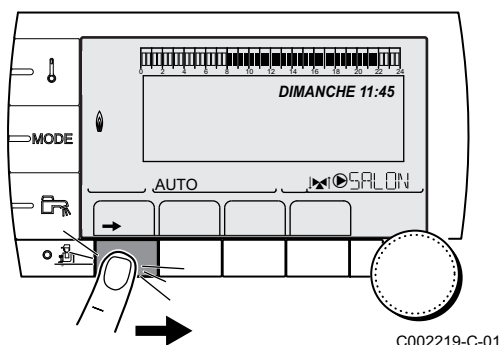

2. Appuyer sur la touche .



Il est aussi possible d'accéder au niveau installateur en appuyant uniquement sur la touche  pendant environ 5 secondes.

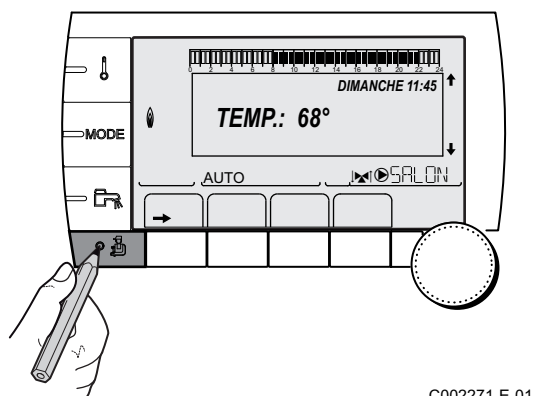

■ Niveau SAV

Les informations et réglages du niveau SAV sont accessibles au professionnel assurant le SAV.

1. Appuyer sur la touche →.

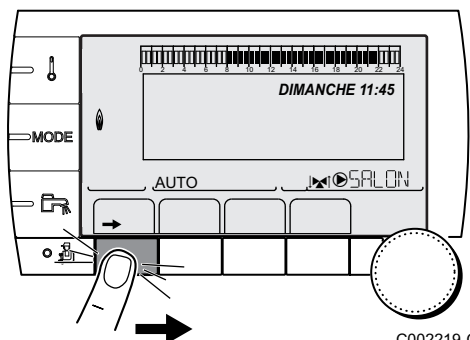

C002219-C-01

2. Appuyer sur la touche  pendant environ 5 secondes.

i Il est aussi possible d'accéder au niveau SAV en appuyant uniquement sur la touche  pendant environ 10 secondes.

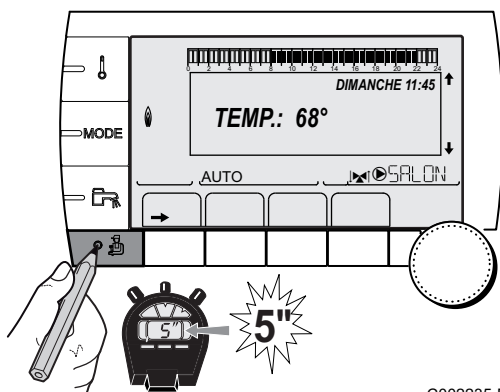

C002235-E-01

5.1.4. Navigation dans les menus

1. Pour sélectionner le menu souhaité, tourner le bouton rotatif.
2. Pour accéder au menu, appuyer sur le bouton rotatif.
Pour revenir à l'affichage précédent, appuyer sur la touche □.

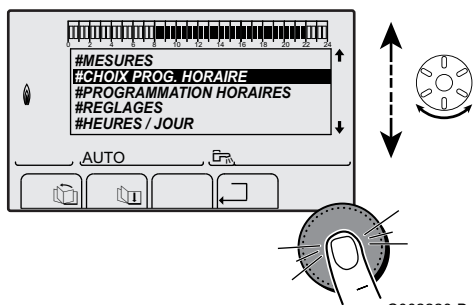

C002220-B-01

3. Pour sélectionner le paramètre souhaité, tourner le bouton rotatif.
4. Pour modifier le paramètre, appuyer sur le bouton rotatif.
Pour revenir à l'affichage précédent, appuyer sur la touche □.

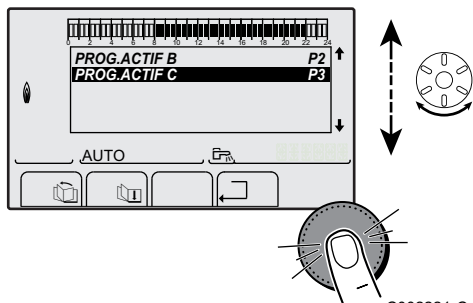

C002221-C-01

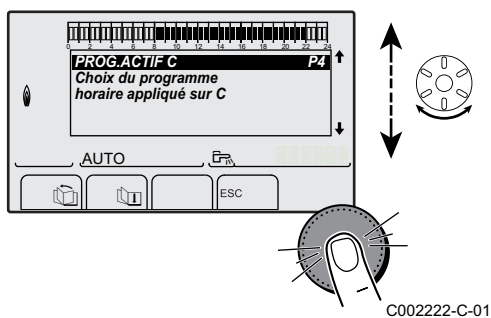

5. Pour modifier le paramètre, tourner le bouton rotatif.
6. Pour valider, appuyer sur le bouton rotatif.

i Pour annuler, appuyer sur la touche **ESC**.

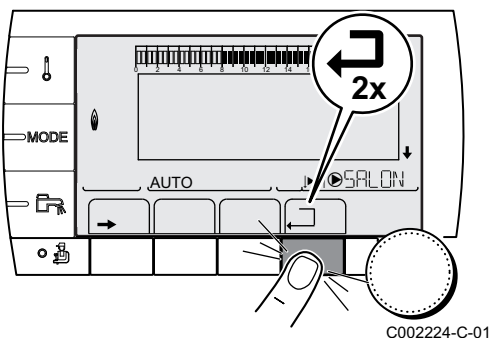

7. Pour revenir à l'affichage principal, appuyer 2 fois sur la touche **↩**.

i Il est possible d'utiliser les touches **↩** et **↪** au lieu du bouton rotatif.

5.2 Mise en service de l'appareil

1. Ouvrir le robinet de gaz principal.
2. Ouvrir le robinet de gaz de la chaudière.
3. Mettre sous tension en activant l'interrupteur marche/arrêt de la chaudière.

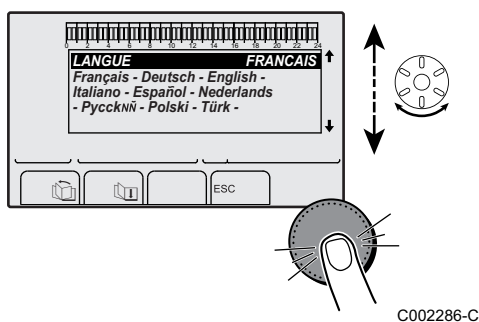
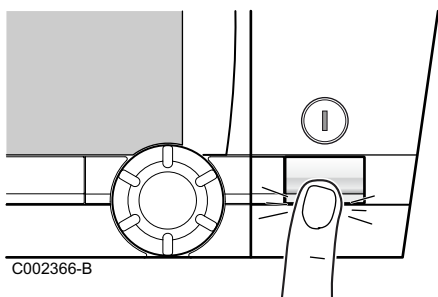

4. A la première mise sous tension, le paramètre **LANGUE** s'affiche. Sélectionner la langue souhaitée en tournant le bouton rotatif.
5. Pour valider, appuyer sur le bouton rotatif.

5.3 Vérifications et réglages après mise en service

5.3.1. Afficher les paramètres du mode étendu

D'origine, le mode d'affichage du tableau de commande est réglé de façon à ne faire apparaître que les paramètres classiques. Il est possible de passer en mode étendu en procédant de la manière suivante :

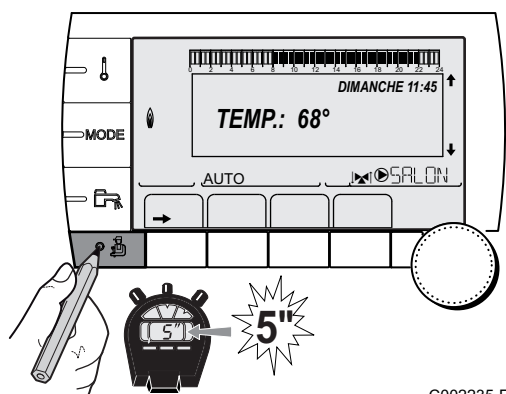

C002235-E-01

1. Accéder au niveau installateur : Appuyer sur la touche  pendant environ 5 secondes.
2. Sélectionner le menu **#SYSTEME**.



- ▶ Tourner le bouton rotatif pour faire défiler les menus ou modifier une valeur.
- ▶ Appuyer sur le bouton rotatif pour accéder au menu sélectionné ou valider une modification de valeur.

 Pour une explication détaillée de la navigation dans les menus, se référer au chapitre : "Navigation dans les menus", page 31

3. Régler le paramètre **INSTALLATION** sur **ETENDUE**.

Niveau installateur - Menu #SYSTEME				
Paramètre	Plage de réglage	Description	Réglage d'usine	Réglage client
INSTALLATION	CLASSIQUE	Affichage des paramètres d'une installation classique	CLASSIQUE	
	ETENDUE	Affichage de tous les paramètres		



Quelle que soit l'action sur les touches, le régulateur repasse en mode **CLASSIQUE** après 30 minutes.

5.3.2. Régler les paramètres spécifiques à l'installation

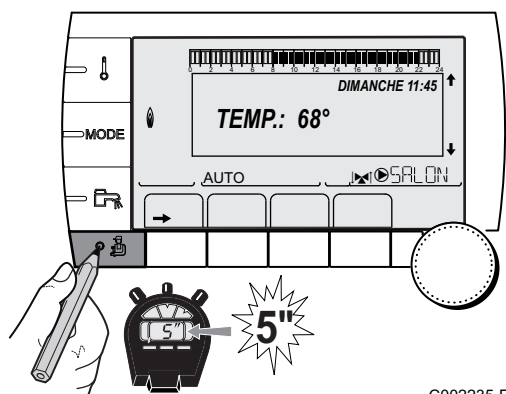

C002235-E-01







1. Accéder au niveau installateur : Appuyer sur la touche  pendant environ 5 secondes.
2. Sélectionner le menu **#SYSTEME**.









- ▶ Tourner le bouton rotatif pour faire défiler les menus ou modifier une valeur.
- ▶ Appuyer sur le bouton rotatif pour accéder au menu sélectionné ou valider une modification de valeur.

 Pour une explication détaillée de la navigation dans les menus, se référer au chapitre : "Navigation dans les menus", page 31

3. Régler les paramètres suivants selon les raccordements effectués sur les cartes électroniques :



Niveau installateur - Menu #SYSTEME				
Paramètre	Plage de réglage	Description	Réglage d'usine	Réglage client
CIRC.A (1)(2)	DIRECT	Utilisation en circuit direct chauffage	DIRECT	
	PROGRAM.	Utilisation en sortie programmable indépendante		
	H.TEMP	Autorise le fonctionnement du circuit A en été malgré la coupure été manuelle ou automatique		
	ECS	Raccordement d'un second ballon d'ECS		
	ECS ELEC	Permet la commande de la résistance électrique suivant le programme horaire du circuit A, en mode été		
	ABSENT	Aucune donnée relative au circuit A n'est affichée		
S.POMPE A (1)(2)	POMPE CH.A	Pompe chauffage circuit A : La sortie  A est utilisée pour piloter la pompe du circuit A	POMPE CH.A	
	CIRC.AUX	Permet de reprendre les fonctions du paramètre S.AUX , sans rajouter l'option platine + sonde (Colis AD249)		
	BOUC.ECS	Permet de commander la pompe de bouclage sanitaire suivant le programme horaire ECS et de forcer son fonctionnement lors d'une dérogation ECS		
	POMPE PRIM.	La sortie  A est active si une demande de chauffe est présente au secondaire		
	CMD BRULEUR	La sortie  A est active lorsqu'une demande brûleur est présente		
	DEFAULT	La sortie  A est active si un défaut est présent		
	DEF.CASC	La sortie  A est active si un défaut est présent sur une des chaudières de la cascade		
	P.VM	La sortie  A est active si au moins un circuit des VM raccordées est en demande		
CIRC.B (1)	V3V	Raccordement d'un circuit avec vanne 3 voies (Exemple : Plancher chauffant)	V3V	
	PISCINE	Utilisation du circuit pour la gestion d'une piscine		
	DIRECT	Utilisation du circuit en circuit direct chauffage		
CIRC.C (1)	V3V	Raccordement d'un circuit avec vanne 3 voies (Exemple : Plancher chauffant)	V3V	
	PISCINE	Utilisation du circuit pour la gestion d'une piscine		
	DIRECT	Utilisation du circuit en circuit direct chauffage		
S.ECS (1)	POMPE	Utilisation d'une pompe de charge ballon sur la sortie  A	POMPE* (3)	
	VI	NE PAS UTILISER		







(1) Le paramètre ne s'affiche que si le paramètre **INSTALLATION** est réglé sur **ETENDUE**
(2) Si la pompe intégrée à la chaudière est utilisée pour le circuit A (paramètre **CIRC.A** réglé sur **DIRECT**), la sortie A est libre
(3) Ce réglage ne peut pas être modifié
(4) Le paramètre ne s'affiche que si le paramètre **S.POMPE A** est réglé sur **CIRC.AUX** ou si l'option platine vanne 3 voies est raccordée

Niveau installateur - Menu #SYSTEME				
Paramètre	Plage de réglage	Description	Réglage d'usine	Réglage client
S.AUX ⁽¹⁾⁽⁴⁾	BOUC.ECS	Utilisation en pompe de bouclage sanitaire	BOUC.ECS	
	PROGRAM.	Utilisation en sortie programmable indépendante		
	POMPE PRIM.	La sortie  AUX est active si une demande de chauffe est présente au secondaire		
	CMD BRULEUR	La sortie  AUX est active lorsqu'une demande brûleur est présente		
	ECS	Utilisation en circuit primaire du second ballon ECS		
	DEFAULT	La sortie  AUX est active si un défaut est présent		
	ECS ELEC	Permet la commande de la résistance électrique suivant le programme horaire du circuit AUX, en mode été		
	DEF.CASC	La sortie  AUX est active si un défaut est présent sur une des chaudières de la cascade		
	P.VM	La sortie  AUX est active si au moins un circuit des VM raccordées est en demande		
E.SYST ⁽¹⁾	SYSTEME	L'entrée sonde est utilisée pour le raccordement de la sonde départ commun d'une cascade	SYSTEME	
	BALLON TAMPON	Ballon tampon affecté au chauffage seul		
	ECS STRAT	Utilisation du ballon ECS avec 2 sondes (haut et bas)		
	BAL.TAMP+ECS	Ballon tampon pour chauffage et eau chaude sanitaire		
S.TEL. ⁽¹⁾	DEFAULT	La sortie téléphonique est fermée en cas de défaut	DEFAULT	
	REVISION	La sortie téléphonique est fermée en cas d'affichage révision		
	DEF+REV	La sortie téléphonique est fermée en cas de défaut ou d'affichage révision		
CTC.TEL ⁽¹⁾	FERME	Voir tableau ci-après.	FERME	
	OUVRE			
E.TEL ⁽¹⁾	ANTIGEL	Commande de la mise en antigel de la chaudière	ANTIGEL	
	TOR A	Contact tout ou rien : Permet d'utiliser E.TEL comme une entrée de mise en hors gel du circuit A		
	TOR B	Contact tout ou rien : Permet d'utiliser E.TEL comme une entrée de mise en hors gel du circuit B		
	TOR A+B	Contact tout ou rien : Permet d'utiliser E.TEL comme une entrée de mise en hors gel des circuits A+B		
	TOR C	Contact tout ou rien : Permet d'utiliser E.TEL comme une entrée de mise en hors gel du circuit C		
	TOR A+C	Contact tout ou rien : Permet d'utiliser E.TEL comme une entrée de mise en hors gel des circuits A+C		
	TOR B+C	Contact tout ou rien : Permet d'utiliser E.TEL comme une entrée de mise en hors gel des circuits B+C		
	TOR A+B+C	Contact tout ou rien : Permet d'utiliser E.TEL comme une entrée de mise en hors gel des circuits A+B+C		

(1) Le paramètre ne s'affiche que si le paramètre **INSTALLATION** est réglé sur **ETENDUE**
(2) Si la pompe intégrée à la chaudière est utilisée pour le circuit A (paramètre **CIRC.A** réglé sur **DIRECT**), la sortie A est libre
(3) Ce réglage ne peut pas être modifié
(4) Le paramètre ne s'affiche que si le paramètre **S.POMPE A** est réglé sur **CIRC.AUX** ou si l'option platine vanne 3 voies est raccordée

Niveau installateur - Menu #SYSTEME				
Paramètre	Plage de réglage	Description	Réglage d'usine	Réglage client
E.TEL ⁽¹⁾	TOR ECS	Contact tout ou rien : Permet d'utiliser E.TEL comme une entrée de mise en hors gel du circuit ECS	ANTIGEL	
	TOR A+ECS	Contact tout ou rien : Permet d'utiliser E.TEL : comme une entrée de mise en hors gel des circuits A+ECS		
	TOR B+ECS	Contact tout ou rien : Permet d'utiliser E.TEL : comme une entrée de mise en hors gel des circuits B+ECS		
	TOR A+B+ECS	Contact tout ou rien : Permet d'utiliser E.TEL : comme une entrée de mise en hors gel des circuits A+B+ECS		
	TOR C+ECS	Contact tout ou rien : Permet d'utiliser E.TEL : comme une entrée de mise en hors gel des circuits C+ECS		
	TOR A+C+ECS	Contact tout ou rien : Permet d'utiliser E.TEL : comme une entrée de mise en hors gel des circuits A+C+ECS		
	TOR B+C+ECS	Contact tout ou rien : Permet d'utiliser E.TEL : comme une entrée de mise en hors gel des circuits B+C+ECS		
	TOR AUX	Contact tout ou rien : Permet d'utiliser E.TEL comme une entrée de mise en hors gel du circuit AUX (S.AUX si l'option AD249 est raccordée ou si le paramètre S.POMPE A est réglé sur CIRC.AUX) Lorsque E.TEL n'est pas actif, le circuit auxiliaire (AUX) suit la température maximale de la chaudière (paramètre MAX.CHAUD.).		
<p>(1) Le paramètre ne s'affiche que si le paramètre INSTALLATION est réglé sur ETENDUE</p> <p>(2) Si la pompe intégrée à la chaudière est utilisée pour le circuit A (paramètre CIRC.A réglé sur DIRECT), la sortie A est libre</p> <p>(3) Ce réglage ne peut pas être modifié</p> <p>(4) Le paramètre ne s'affiche que si le paramètre S.POMPE A est réglé sur CIRC.AUX ou si l'option platine vanne 3 voies est raccordée</p>				

Influence du réglage du paramètre CTC.TEL sur le contact E.TEL			
CTC.TEL	E.TEL	Contact  fermé	Contact  ouvert
FERME	ANTIGEL	Le mode antigel est actif sur tous les circuits de la chaudière.	Le mode sélectionné sur la chaudière est actif.
	TOR A	Le mode sélectionné sur le circuit est actif.	Le mode antigel est actif sur le circuit concerné.
	TOR B	Le mode sélectionné sur le circuit est actif.	Le mode antigel est actif sur le circuit concerné.
	TOR A+B	Le mode sélectionné sur les circuits est actif.	Le mode antigel est actif sur les circuits concernés.
	TOR C	Le mode sélectionné sur le circuit est actif.	Le mode antigel est actif sur le circuit concerné.
	TOR A+C	Le mode sélectionné sur les circuits est actif.	Le mode antigel est actif sur les circuits concernés.
	TOR B+C	Le mode sélectionné sur les circuits est actif.	Le mode antigel est actif sur les circuits concernés.
	TOR A+B+C	Le mode sélectionné sur les circuits est actif.	Le mode antigel est actif sur les circuits concernés.
	TOR ECS	Le mode sélectionné sur le circuit ECS est actif.	Le mode antigel est actif pour le circuit ECS.
	TOR A+ECS	Le mode sélectionné sur les circuits est actif.	Le mode antigel est actif sur les circuits concernés.
	TOR B+ECS	Le mode sélectionné sur les circuits est actif.	Le mode antigel est actif sur les circuits concernés.
	TOR A+B+ECS	Le mode sélectionné sur les circuits est actif.	Le mode antigel est actif sur les circuits concernés.
	TOR C+ECS	Le mode sélectionné sur les circuits est actif.	Le mode antigel est actif sur les circuits concernés.
	TOR A+C+ECS	Le mode sélectionné sur les circuits est actif.	Le mode antigel est actif sur les circuits concernés.

Influence du réglage du paramètre CTC.TEL sur le contact E.TEL			
CTC.TEL	E.TEL	Contact  fermé	Contact  ouvert
	TOR B+C+ECS	Le mode sélectionné sur les circuits est actif.	Le mode antigel est actif sur les circuits concernés.
	TOR AUX	<ul style="list-style-type: none"> ▶ La sortie  du bornier de raccordement est active. ▶ La chaudière fonctionne avec une température de consigne égale à MAX.CHAUD.. 	<ul style="list-style-type: none"> ▶ La sortie  du bornier de raccordement n'est pas active. ▶ La chaudière fonctionne avec une température de consigne en fonction de la température extérieure.
OUVRE	ANTIGEL	Le mode sélectionné sur la chaudière est actif.	Le mode antigel est actif sur tous les circuits de la chaudière.
	TOR A	Le mode antigel est actif sur le circuit concerné.	Le mode sélectionné sur le circuit est actif.
	TOR B	Le mode antigel est actif sur le circuit concerné.	Le mode sélectionné sur le circuit est actif.
	TOR A+B	Le mode antigel est actif sur les circuits concernés	Le mode sélectionné sur les circuits est actif
	TOR C	Le mode antigel est actif sur le circuit concerné.	Le mode sélectionné sur le circuit est actif.
	TOR A+C	Le mode antigel est actif sur les circuits concernés	Le mode sélectionné sur les circuits est actif
	TOR B+C	Le mode antigel est actif sur les circuits concernés	Le mode sélectionné sur les circuits est actif
	TOR A+B+C	Le mode antigel est actif sur les circuits concernés	Le mode sélectionné sur les circuits est actif
	TOR ECS	Le mode antigel est actif pour le circuit ECS.	Le mode sélectionné sur le circuit ECS est actif.
	TOR A+ECS	Le mode antigel est actif sur les circuits concernés	Le mode sélectionné sur les circuits est actif
	TOR B+ECS	Le mode antigel est actif sur les circuits concernés	Le mode sélectionné sur les circuits est actif
	TOR A+B+ECS	Le mode antigel est actif sur les circuits concernés	Le mode sélectionné sur les circuits est actif
	TOR C+ECS	Le mode antigel est actif sur les circuits concernés	Le mode sélectionné sur les circuits est actif
	TOR A+C+ECS	Le mode antigel est actif sur les circuits concernés	Le mode sélectionné sur les circuits est actif
	TOR B+C+ECS	Le mode antigel est actif sur les circuits concernés	Le mode sélectionné sur les circuits est actif
	TOR AUX	<ul style="list-style-type: none"> ▶ La sortie  du bornier de raccordement n'est pas active. ▶ La chaudière fonctionne avec une température de consigne en fonction de la température extérieure. 	<ul style="list-style-type: none"> ▶ La sortie  du bornier de raccordement est active. ▶ La chaudière fonctionne avec une température de consigne égale à MAX.CHAUD..

5.3.3. Nommer les circuits et les générateurs

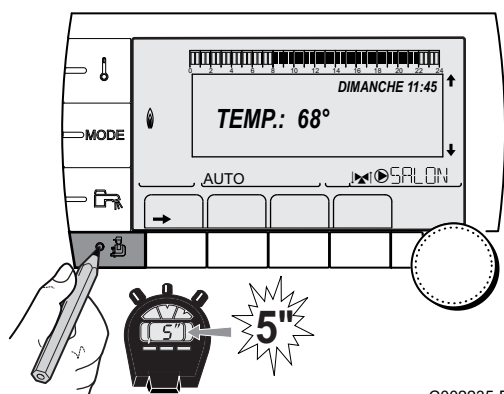

C002235-E-01

1. Accéder au niveau installateur : Appuyer sur la touche  pendant environ 5 secondes.
2. Sélectionner le menu **#NOMS DES CIRCUITS**.



- ▶ Tourner le bouton rotatif pour faire défiler les menus ou modifier une valeur.
- ▶ Appuyer sur le bouton rotatif pour accéder au menu sélectionné ou valider une modification de valeur.



Pour une explication détaillée de la navigation dans les menus, se référer au chapitre : "Navigation dans les menus", page 31

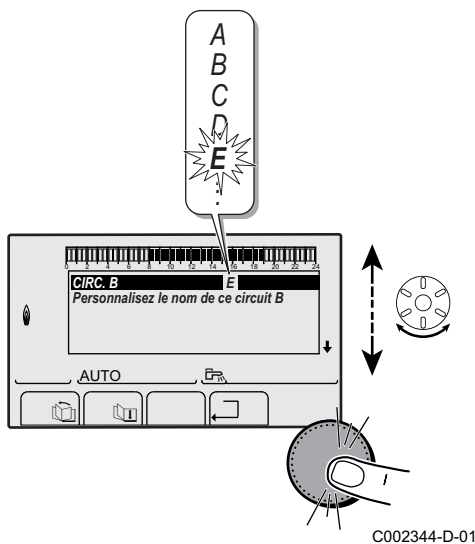

3. Sélectionner le circuit ou le générateur à renommer.

Niveau installateur - Menu #NOMS DES CIRCUITS		
Paramètre	Description	Nom attribué par le client
CIRC.A	Circuit A	
CIRC.B	Circuit B	
CIRC.C	Circuit C	
CIRC.AUX	Circuit auxiliaire	
CIRC.ECS	Circuit eau chaude sanitaire	
GENE	Générateur	

4. Tourner le bouton rotatif pour choisir le premier caractère dans la liste. Pour valider, appuyer sur le bouton rotatif.
5. Appuyer une deuxième fois pour entrer un deuxième caractère à la suite ou tourner le bouton rotatif pour laisser un espace vide.
6. Choisir les autres caractères de la même manière. La zone de saisie peut contenir jusqu'à 6 caractères.

i Pour se déplacer d'un caractère à un autre, tourner le bouton rotatif. Pour quitter sans modifier, appuyer sur la touche **ESC**.

7. Pour valider le nom, appuyer sur le bouton rotatif puis tourner légèrement le bouton dans le sens inverse des aiguilles d'une montre. Lorsque le symbole ← apparaît, appuyer sur le bouton rotatif. Le nom est validé.

i Si le nom atteint 6 caractères, il est automatiquement validé en confirmant le dernier caractère.

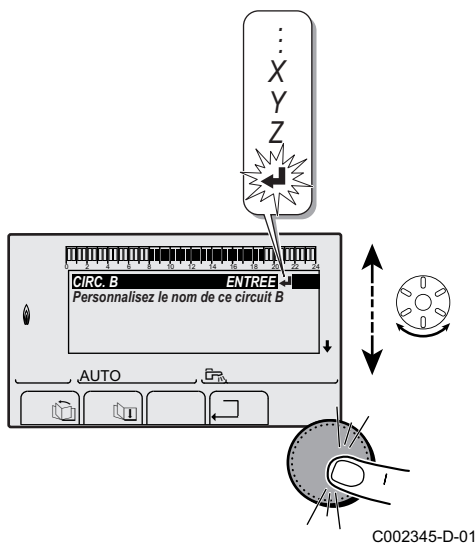

5.3.4. Régler la courbe de chauffe

1. Accéder au niveau installateur : Appuyer sur la touche **INSTALL** pendant environ 5 secondes.
2. Sélectionner le menu **#SECONDAIRE P.INSTAL.**

- i**
- ▶ Tourner le bouton rotatif pour faire défiler les menus ou modifier une valeur.
 - ▶ Appuyer sur le bouton rotatif pour accéder au menu sélectionné ou valider une modification de valeur.

i Pour une explication détaillée de la navigation dans les menus, se référer au chapitre : "Navigation dans les menus", page 31.

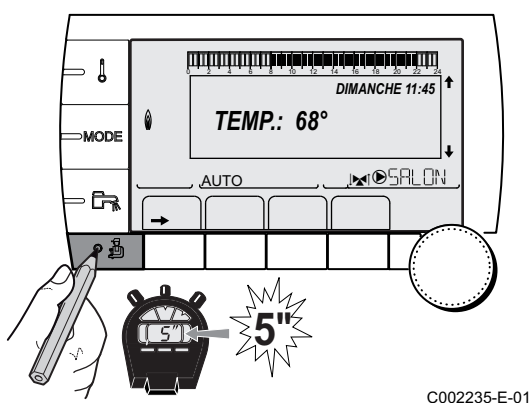

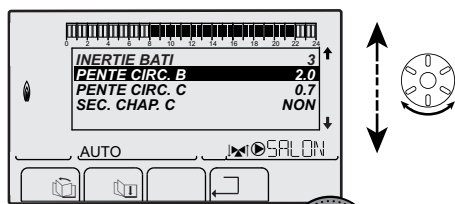
3. Sélectionner le paramètre **PENTE CIRC...**

C002316-C-01

4. Pour modifier directement la valeur, tourner le bouton rotatif.
Pour modifier la valeur en visualisant la courbe, appuyer sur la touche A .

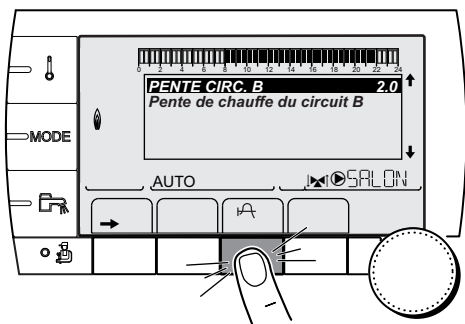

C002317-B-01

5. Pour modifier la courbe, tourner le bouton rotatif.
6. Pour valider, appuyer sur le bouton rotatif.
Pour annuler, appuyer sur la touche **esc**.

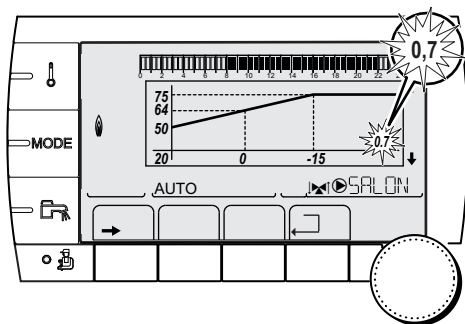

C002318-B-01



0.7 = Pente de chauffe réglée.

■ Courbe de chauffe sans TPC

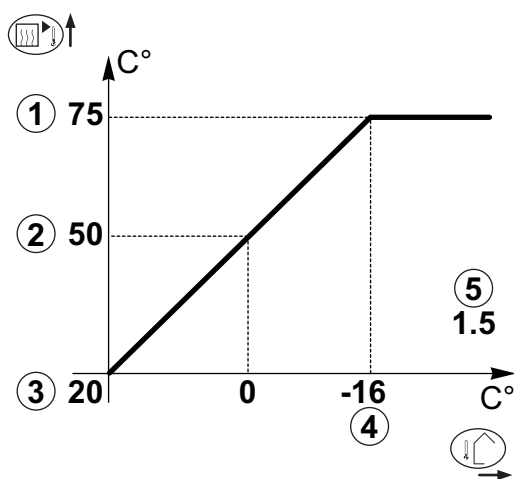

C002319-B

- ① Température maximale du circuit
- ② Température de l'eau du circuit pour une température extérieure de 0 °C
- ③ Consigne **JOUR** du circuit
- ④ Température extérieure pour laquelle la température maximale d'eau du circuit est atteinte
- ⑤ Valeur de la pente de chauffe
Sélectionner le paramètre **PENTE CIRC...**



En modifiant la pente de chauffe, ② et ④ se recalculent et se repositionnent automatiquement.

■ Courbe de chauffe avec TPC

Le paramètre **TPC** (Température de Pied de Courbe de chauffe) permet d'imposer au circuit chaudière une température de fonctionnement minimale (cette température peut être constante si la pente du circuit est nulle).

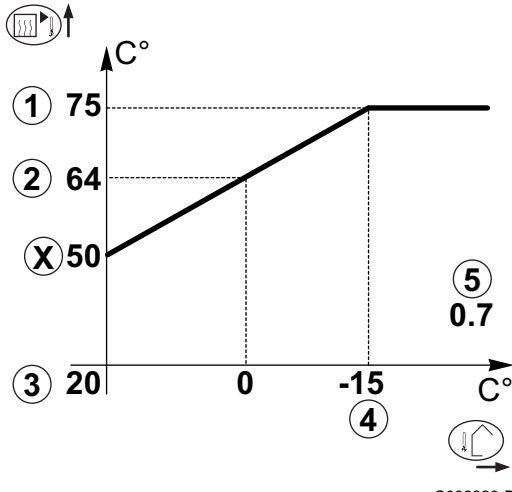

- ① Température maximale du circuit
- ② Température de l'eau du circuit pour une température extérieure de 0 °C
- ③ Consigne **JOUR** du circuit
- ④ Température extérieure pour laquelle la température maximale d'eau du circuit est atteinte
- ⑤ Valeur de la pente de chauffe
Sélectionner le paramètre **PENTE CIRC...**
- x Valeur réglée sur le paramètre **TPC J**

i En modifiant la pente de chauffe, ② et ④ se recalculent et se repositionnent automatiquement.

5.4 Affichage des valeurs mesurées

Les différentes valeurs mesurées par l'appareil sont affichées dans le menu **#MESURES**.

1. Accéder au niveau utilisateur : Appuyer sur la touche →.
2. Sélectionner le menu **#MESURES**.

- i** ▶ Tourner le bouton rotatif pour faire défiler les menus ou modifier une valeur.
- ▶ Appuyer sur le bouton rotatif pour accéder au menu sélectionné ou valider une modification de valeur.

i Pour une explication détaillée de la navigation dans les menus, se référer au chapitre : "Navigation dans les menus", page 31.

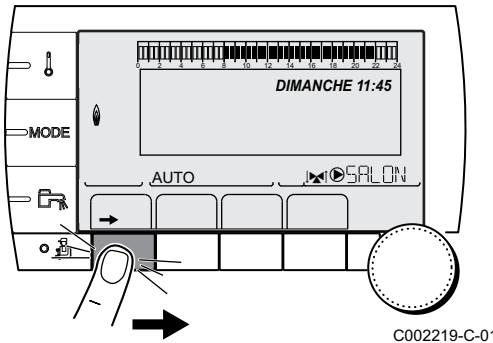

Niveau utilisateur - Menu #MESURES		
Paramètre	Description	Unité
TEMP.EXTERIEUR	Température extérieure	°C
TEMP.AMB A (1)	Température ambiante du circuit A	°C
TEMP.AMB B (1)	Température ambiante du circuit B	°C
TEMP.AMB C (1)	Température ambiante du circuit C	°C
TEMP.CHAUDIERE	Température de l'eau dans la chaudière	°C
PRESSION	Pression d'eau de l'installation	bar (MPa)
TEMP.BALLON (1)	Température d'eau du ballon ECS	°C
TEMP.TAMPON (1)	Température de l'eau dans le ballon tampon	°C
TEMP.PISCINE B (1)	Température de l'eau de piscine du circuit B	°C
TEMP.PISCINE C (1)	Température de l'eau de piscine du circuit C	°C

(1) Le paramètre ne s'affiche que pour les options, circuits ou sondes correspondants effectivement raccordés.

Niveau utilisateur - Menu #MESURES		
Paramètre	Description	Unité
TEMP.DEPART B ⁽¹⁾	Température de l'eau départ du circuit B	°C
TEMP.DEPART C ⁽¹⁾	Température de l'eau départ du circuit C	°C
TEMP.SYSTEME ⁽¹⁾	Température de l'eau départ système si multi-générateurs	°C
T.BALLON BAS ⁽¹⁾	Température de l'eau dans le bas du ballon ECS	°C
T.BALLON AUX ⁽¹⁾	Température de l'eau dans le second ballon ECS raccordé sur le circuit AUX	°C
TEMP.BALLON A ⁽¹⁾	Température de l'eau dans le second ballon ECS raccordé sur le circuit A	°C
TEMP.ECHANGEUR	Mesure de la sonde échangeur	°C
TEMP.RETOUR	Température de l'eau retour chaudière	°C
VITESSE VENT	Vitesse de rotation du ventilateur	tr/min
PUISSANCE INST	Puissance instantanée relative de la chaudière (0 % : Brûleur à l'arrêt ou en fonctionnement à puissance minimale)	%
COURANT (µA)	Courant d'ionisation	µA
NB IMPULS.	Nombre de démarrages du brûleur (non réinitialisable) Le compteur s'incrémente de 8 tous les 8 démarrages	
FCT.BRUL.	Nombre d'heures de fonctionnement du brûleur (non réinitialisable) Le compteur s'incrémente de 2 toutes les 2 heures	h
ENTR.0-10V ⁽¹⁾	Tension sur l'entrée 0-10 V	V
SEQUENCE	Séquence de la régulation	
CTRL	Numéro de contrôle du logiciel	

(1) Le paramètre ne s'affiche que pour les options, circuits ou sondes correspondants effectivement raccordés.

5.5 Modification des réglages utilisateur

5.5.1 Régler les températures de consignes

Pour régler les différentes températures de chauffage, ECS ou piscine, procéder comme suit :

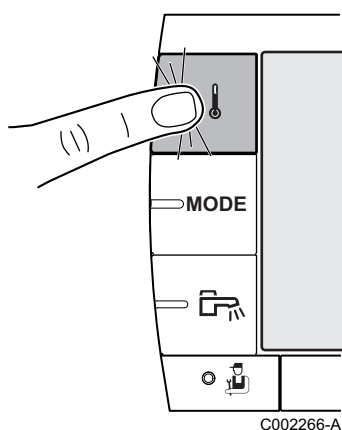

1. Appuyer sur la touche ↓.
2. Pour sélectionner le paramètre souhaité, tourner le bouton rotatif.
3. Pour modifier le paramètre, appuyer sur le bouton rotatif.
Pour revenir à l'affichage précédent, appuyer sur la touche ←.
4. Pour modifier le paramètre, tourner le bouton rotatif.
5. Pour valider, appuyer sur le bouton rotatif.

i Pour annuler, appuyer sur la touche `ESC`.

Menu ↓			
Paramètre	Plage de réglage	Description	Réglage d'usine
TEMP.JOUR A	5 à 30 °C	Température d'ambiance souhaitée en mode confort du circuit A	20 °C
TEMP.NUIT A	5 à 30 °C	Température d'ambiance souhaitée en mode réduit du circuit A	16 °C
TEMP.JOUR B ⁽¹⁾	5 à 30 °C	Température d'ambiance souhaitée en mode confort du circuit B	20 °C
TEMP.NUIT B ⁽¹⁾	5 à 30 °C	Température d'ambiance souhaitée en mode réduit du circuit B	16 °C
TEMP.JOUR C ⁽¹⁾	5 à 30 °C	Température d'ambiance souhaitée en mode confort du circuit C	20 °C
TEMP.NUIT C ⁽¹⁾	5 à 30 °C	Température d'ambiance souhaitée en mode réduit du circuit C	16 °C
TEMP.BALLON ⁽¹⁾	10 à 80 °C	Température souhaitée pour l'eau chaude sanitaire du circuit ECS	55 °C
T.BALLON NUIT ⁽¹⁾⁽²⁾	10 à 80 °C	Consigne de température ballon en programme nuit	10 °C
T.BALLON AUX ⁽¹⁾	10 à 80 °C	Température souhaitée pour l'eau chaude sanitaire du circuit auxiliaire	55 °C
T.BALLON.AUX.NUIT ⁽¹⁾⁽²⁾	10 à 80 °C	Consigne de température ballon en programme nuit	10 °C
TEMP.BALLON A ⁽¹⁾	10 à 80 °C	Température souhaitée pour l'eau chaude sanitaire du ballon raccordé sur le circuit A	55 °C
T.BALLON.A.NUIT ⁽¹⁾⁽²⁾	10 à 80 °C	Consigne de température ballon en programme nuit	10 °C
TEMP.PISCINE B ⁽¹⁾	5 à 39 °C	Température souhaitée pour la piscine B	20 °C
TEMP.PISCINE C ⁽¹⁾	5 à 39 °C	Température souhaitée pour la piscine C	20 °C

(1) Le paramètre ne s'affiche que pour les options, circuits ou sondes correspondants effectivement raccordés.
 (2) Le paramètre ne s'affiche que si le paramètre **INSTALLATION** est réglé sur **ETENDUE**

5.5.2. Sélectionner le mode de fonctionnement

Pour sélectionner un mode de fonctionnement, procéder comme suit :

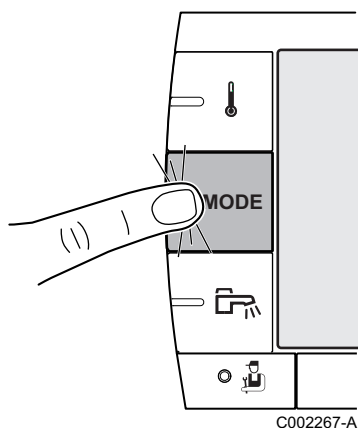

1. Appuyer sur la touche **MODE**.
2. Pour sélectionner le paramètre souhaité, tourner le bouton rotatif.
3. Pour modifier le paramètre, appuyer sur le bouton rotatif.
Pour revenir à l'affichage précédent, appuyer sur la touche □.
4. Pour modifier le paramètre, tourner le bouton rotatif.
5. Pour valider, appuyer sur le bouton rotatif.

i Pour annuler, appuyer sur la touche **ESC**.



Menu MODE			
Paramètre	Plage de réglage	Description	Réglage d'usine
AUTOMATIQUE		Les plages du mode confort sont déterminées par le programme horaire.	
JOUR	7/7, xx:xx	Le mode confort est forcé jusqu'à l'heure indiquée ou en permanence (7/7).	Heure courante + 1 heure
NUIT	7/7, xx:xx	Le mode réduit est forcé jusqu'à l'heure indiquée ou en permanence (7/7).	Heure courante + 1 heure
VACANCES	7/7, 1 à 364	Le mode antigel est actif sur tous les circuits de la chaudière. Nombre de jours de vacances : xx ⁽¹⁾ Arrêt chauffage : xx:xx ⁽¹⁾ Redémarrage : xx:xx ⁽¹⁾	Date courante + 1 jour
ÉTÉ		Le chauffage est arrêté. L'eau chaude sanitaire reste assurée.	
MANUEL		Le générateur fonctionne selon le réglage de la consigne. Toutes les pompes sont en marche. Possibilité de régler la consigne en tournant simplement le bouton rotatif.	
FORCEZ AUTO ⁽²⁾	OUI / NON	Une dérogation du mode de fonctionnement est activée sur la commande à distance (option). Pour forcer tous les circuits en mode AUTOMATIQUE , sélectionner OUI .	

(1) Les jours de début et de fin, ainsi que le nombre de jours sont calculés les uns par rapport aux autres.
(2) Le paramètre ne s'affiche que si une sonde d'ambiance est raccordée.

5.5.3. Forcer la production d'eau chaude sanitaire

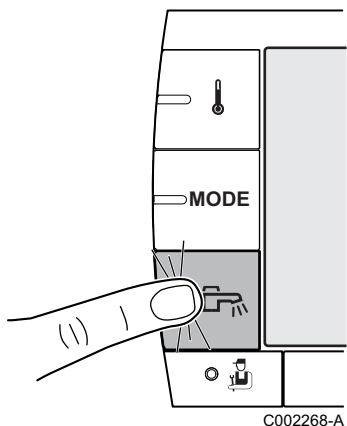
Pour forcer la production d'eau chaude sanitaire, procéder comme suit :



1. Appuyer sur la touche .
2. Pour sélectionner le paramètre souhaité, tourner le bouton rotatif.
3. Pour modifier le paramètre, appuyer sur le bouton rotatif.
Pour revenir à l'affichage précédent, appuyer sur la touche .
4. Pour modifier le paramètre, tourner le bouton rotatif.
5. Pour valider, appuyer sur le bouton rotatif.



Pour annuler, appuyer sur la touche **ESC**.

Menu 		
Paramètre	Description	Réglage d'usine
AUTOMATIQUE	Les plages du mode confort eau chaude sanitaire sont déterminées par le programme horaire.	
CONFORT	Le mode confort eau chaude sanitaire est forcé jusqu'à l'heure indiquée ou en permanence (7/7).	Heure courante + 1 heure

5.5.4. Régler le contraste et l'éclairage de l'affichage

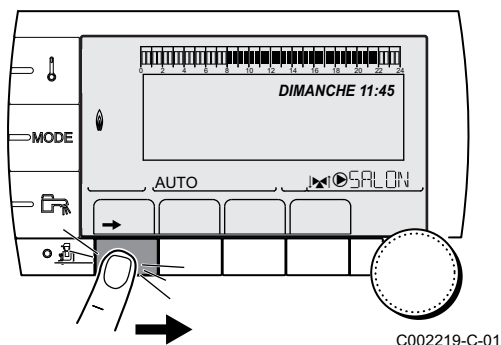

1. Accéder au niveau utilisateur : Appuyer sur la touche →.
2. Sélectionner le menu **#REGLAGES**.

- i**
 - ▶ Tourner le bouton rotatif pour faire défiler les menus ou modifier une valeur.
 - ▶ Appuyer sur le bouton rotatif pour accéder au menu sélectionné ou valider une modification de valeur.

👉 Pour une explication détaillée de la navigation dans les menus, se référer au chapitre : "Navigation dans les menus", page 31.

3. Régler les paramètres suivants :

Niveau utilisateur - Menu #REGLAGES				
Paramètre	Plage de réglage	Description	Réglage d'usine	Réglage client
CONTRASTE AFF.		Réglage du contraste de l'afficheur.		
ECLAIRAGE	CONFORT	L'écran est allumé en continu en période jour.	ECO	
	ECO	L'écran s'éclaire pendant 2 minutes à chaque pression.		

5.5.5. Régler l'heure et la date

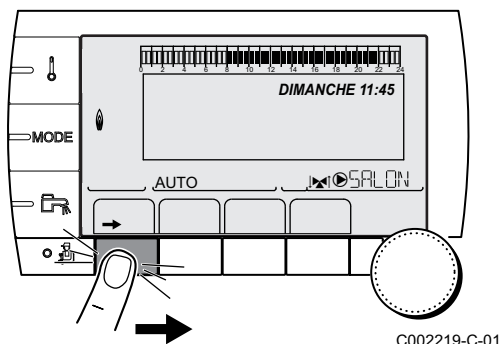

1. Accéder au niveau utilisateur : Appuyer sur la touche →.
2. Sélectionner le menu **#HEURE / JOUR**.

- i**
 - ▶ Tourner le bouton rotatif pour faire défiler les menus ou modifier une valeur.
 - ▶ Appuyer sur le bouton rotatif pour accéder au menu sélectionné ou valider une modification de valeur.

👉 Pour une explication détaillée de la navigation dans les menus, se référer au chapitre : "Navigation dans les menus", page 31.

3. Régler les paramètres suivants :

Niveau utilisateur - Menu #HEURE / JOUR (1)				
Paramètre	Plage de réglage	Description	Réglage d'usine	Réglage client
HEURES	0 à 23	Réglage des heures		
MINUTES	0 à 59	Réglage des minutes		
JOUR	Lundi au Dimanche	Réglage du jour de la semaine		
DATE	1 à 31	Réglage du jour		
MOIS	Janvier à décembre	Réglage du mois		

(1) Selon la configuration

Niveau utilisateur - Menu #HEURE / JOUR (1)				
Paramètre	Plage de réglage	Description	Réglage d'usine	Réglage client
ANNEE	2008 à 2099	Réglage de l'année		
HEURE ETE	AUTO	Passage automatique à l'heure d'été le dernier dimanche de mars et à l'heure d'hiver le dernier dimanche d'octobre.	AUTO	
	MANU	Pour les pays où le changement d'heure s'effectue à d'autres dates ou n'est pas en vigueur.		

(1) Selon la configuration

5.5.6. Sélectionner un programme horaire

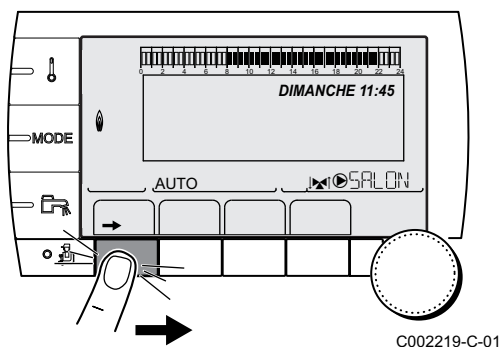

1. Accéder au niveau utilisateur : Appuyer sur la touche →.
2. Sélectionner le menu #CHOIX PROG.HORAIRE.



- ▶ Tourner le bouton rotatif pour faire défiler les menus ou modifier une valeur.
- ▶ Appuyer sur le bouton rotatif pour accéder au menu sélectionné ou valider une modification de valeur.

Pour une explication détaillée de la navigation dans les menus, se référer au chapitre : "Navigation dans les menus", page 31.

3. Sélectionner le paramètre souhaité.
4. Affecter au circuit le programme horaire souhaité (P1 à P4) avec le bouton rotatif.

Niveau utilisateur - Menu #CHOIX PROG.HORAIRE		
Paramètre	Plage de réglage	Description
PROG.ACTIF A	P1 / P2 / P3 / P4	Programme confort actif (Circuit A)
PROG.ACTIF B	P1 / P2 / P3 / P4	Programme confort actif (Circuit B)
PROG.ACTIF C	P1 / P2 / P3 / P4	Programme confort actif (Circuit C)

5.5.7. Personnaliser un programme horaire

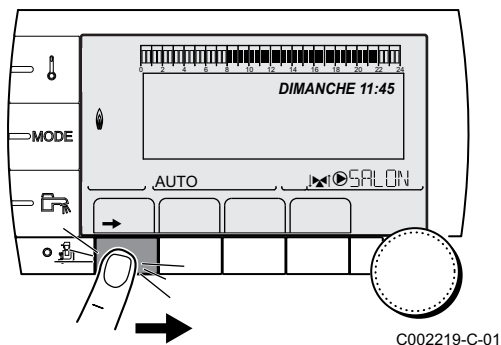

1. Accéder au niveau utilisateur : Appuyer sur la touche →.
2. Sélectionner le menu #PROGRAMMATION HORAIRE.



- ▶ Tourner le bouton rotatif pour faire défiler les menus ou modifier une valeur.
- ▶ Appuyer sur le bouton rotatif pour accéder au menu sélectionné ou valider une modification de valeur.

Pour une explication détaillée de la navigation dans les menus, se référer au chapitre : "Navigation dans les menus", page 31.

3. Sélectionner le paramètre souhaité.

Niveau utilisateur - Menu #PROGRAMMATION HORAIRE		
Paramètre	Programme horaire	Description
PROG.HORAIRE A	PROG P2 A PROG P3 A PROG P4 A	Programme horaire du circuit A
PROG.HORAIRE B	PROG P2 B PROG P3 B PROG P4 B	Programme horaire du circuit B
PROG.HORAIRE C	PROG P2 C PROG P3 C PROG P4 C	Programme horaire du circuit C
PROG.HORAIRE ECS		Programme horaire du circuit ECS
PROG.HORAIRE AUX		Programme horaire du circuit auxiliaire

4. Sélectionner le programme horaire à modifier.
5. **Sélectionner les jours pour lesquels le programme horaire doit être modifié :**
Tourner le bouton rotatif vers la gauche jusqu'au jour souhaité. Pour valider, appuyer sur le bouton rotatif.

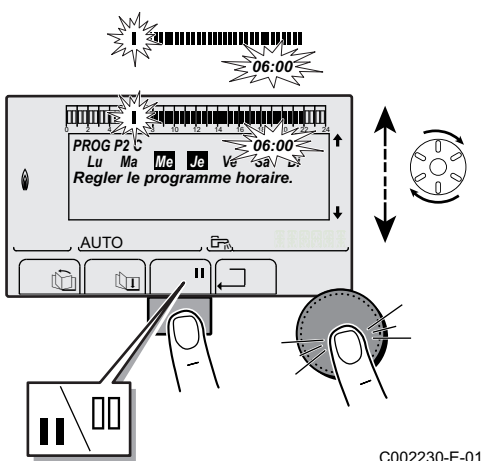
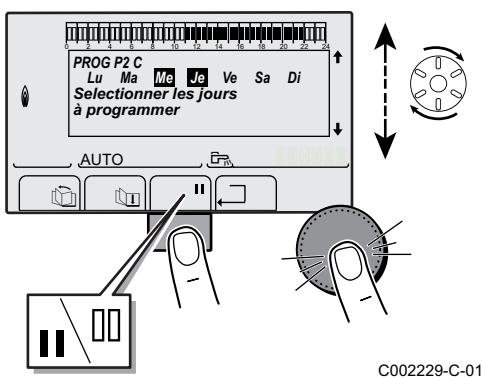
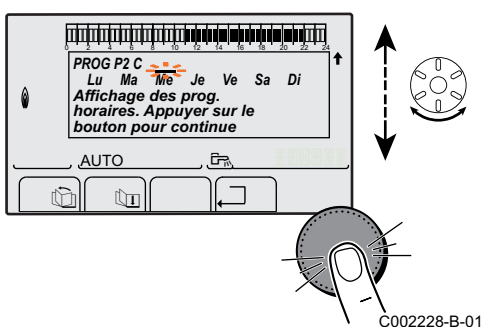

6. **|| : Sélection des jours**
Appuyer sur la touche || / ||| jusqu'à ce que le symbole || s'affiche. Tourner le bouton rotatif vers la droite pour sélectionner le (ou les) jour(s) souhaité(s).
||| : Désélection des jours
Appuyer sur la touche || / ||| jusqu'à ce que le symbole ||| s'affiche. Tourner le bouton rotatif vers la droite pour désélectionner le (ou les) jour(s) souhaité(s).
7. Lorsque les jours souhaités pour le programme sont sélectionnés, appuyer sur le bouton rotatif pour valider.
8. **Définir les plages horaires pour le mode confort et le mode réduit :**
Tourner le bouton rotatif vers la gauche jusqu'à ce que **0:00** s'affiche. Le premier segment de la barre graphique du programme horaire clignote.
9. **|| : Sélection en mode confort**
Appuyer sur la touche || / ||| jusqu'à ce que le symbole || s'affiche. Pour sélectionner une plage horaire en confort, tourner le bouton rotatif vers la droite.
||| : Sélection en mode réduit
Appuyer sur la touche || / ||| jusqu'à ce que le symbole ||| s'affiche. Pour sélectionner une plage horaire en réduit, tourner le bouton rotatif vers la droite.
10. Lorsque les heures du mode confort sont sélectionnées, appuyer sur le bouton rotatif pour valider.

Niveau utilisateur - Menu #PROGRAMMATION HORAIRE					
	Jour	Périodes confort / Chargement autorisé :			
		P1	P2	P3	P4
PROG.HORAIRE A	Lundi	6:00 à 22:00			
	Mardi	6:00 à 22:00			
	Mercredi	6:00 à 22:00			
	Jeudi	6:00 à 22:00			
	Vendredi	6:00 à 22:00			
	Samedi	6:00 à 22:00			
	Dimanche	6:00 à 22:00			
PROG.HORAIRE B	Lundi	6:00 à 22:00			
	Mardi	6:00 à 22:00			
	Mercredi	6:00 à 22:00			
	Jeudi	6:00 à 22:00			
	Vendredi	6:00 à 22:00			
	Samedi	6:00 à 22:00			
	Dimanche	6:00 à 22:00			
PROG.HORAIRE C	Lundi	6:00 à 22:00			
	Mardi	6:00 à 22:00			
	Mercredi	6:00 à 22:00			
	Jeudi	6:00 à 22:00			
	Vendredi	6:00 à 22:00			
	Samedi	6:00 à 22:00			
	Dimanche	6:00 à 22:00			
PROG.HORAIRE ECS	Lundi				
	Mardi				
	Mercredi				
	Jeudi				
	Vendredi				
	Samedi				
	Dimanche				
PROG.HORAIRE AUX	Lundi				
	Mardi				
	Mercredi				
	Jeudi				
	Vendredi				
	Samedi				
	Dimanche				

5.5.8. Réglage d'une horloge annuelle

L'horloge annuelle permet de programmer sur une année jusqu'à 10 périodes d'arrêt du chauffage. Les circuits sélectionnés pour cet arrêt sont en mode Antigel pendant la période choisie.

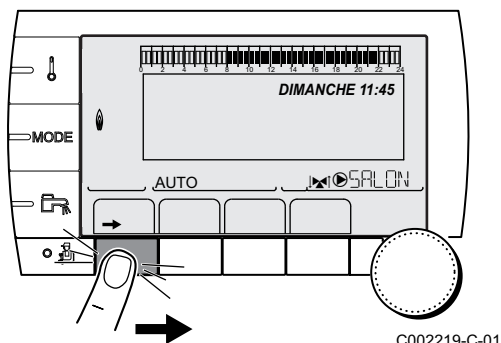

C002219-C-01

1. Accéder au niveau utilisateur : Appuyer sur la touche →.
2. Sélectionner le menu **#PROG.ANNUEL**.

i

- ▶ Tourner le bouton rotatif pour faire défiler les menus ou modifier une valeur.
- ▶ Appuyer sur le bouton rotatif pour accéder au menu sélectionné ou valider une modification de valeur.

Pour une explication détaillée de la navigation dans les menus, se référer au chapitre : "Navigation dans les menus", page 31.

3. Sélectionner le paramètre souhaité.

NON	pas d'arrêt
A	circuit A
B	circuit B
A+B	circuit A, B
C	circuit C
AC	circuit A, C
B+C	circuit B, C
A+B+C	circuit A, B, C
E	Circuit ECS
A+E	circuit A et ECS
B+E	circuit B et ECS
A+B+E	circuit A, B et ECS
C+E	circuit C et ECS
AC+E	circuit A, C et ECS
B+C+E	circuit B, C et ECS
TOUT	circuit A, B, C et ECS

4. Régler la date de début et la date de fin de l'arrêt sélectionné.
5. Pour désactiver un arrêt, sélectionner l'arrêt et régler sur **NON**.
6. Pour sélectionner un autre arrêt, appuyer sur la touche ↶.

Programme annuel (Réglage d'usine)			
Arrêt n°	Circuit concerné	Date de début	Date de fin
1	NON	01-01	01-01
2	NON	01-01	01-01
3	NON	01-01	01-01
4	NON	01-01	01-01
5	NON	01-01	01-01
6	NON	01-01	01-01
7	NON	01-01	01-01
8	NON	01-01	01-01
9	NON	01-01	01-01
10	NON	01-01	01-01

Exemple : Programmation personnalisée			
Arrêt n°	Circuit concerné	Date de début	Date de fin
1	AC	01-11	10-11
2	AC	20-12	02-01

En cas de réglage **ARRET : NON**, l'arrêt est désactivé et les dates de début et de fin ne sont pas affichées.

Niveau utilisateur - Menu #PROG.ANNUEL				
		Description	Réglage d'usine	Plage de réglage
ARRET N 1		Sélection du circuit arrêté	NON	NON, A, B, A+B, C, AC, B+C, A+B+C, E, A+E, B+E, A+B+E, C+E, AC+E, B+C+E, TOUT
	N 01 DATE DEB.	Réglage date de début de l'arrêt	01	1-31
	N 01 MOIS DEB.	Réglage mois de début de l'arrêt	01	1-12
	N 01 DATE FIN	Réglage date de fin de l'arrêt	01	1-31
	N 01 MOIS FIN	Réglage mois de fin de l'arrêt	01	1-12
ARRET N 2		Sélection du circuit arrêté	NON	NON, A, B, A+B, C, AC, B+C, A+B+C, E, A+E, B+E, A+B+E, C+E, AC+E, B+C+E, TOUT
	N 02 DATE DEB.	Réglage date de début de l'arrêt	01	1-31
	N 02 MOIS DEB.	Réglage mois de début de l'arrêt	01	1-12
	N 02 DATE FIN	Réglage date de fin de l'arrêt	01	1-31
	N 02 MOIS FIN	Réglage mois de fin de l'arrêt	01	1-12
ARRET N 3		Sélection du circuit arrêté	NON	NON, A, B, A+B, C, AC, B+C, A+B+C, E, A+E, B+E, A+B+E, C+E, AC+E, B+C+E, TOUT
	N 03 DATE DEB.	Réglage date de début de l'arrêt	01	1-31
	N 03 MOIS DEB.	Réglage mois de début de l'arrêt	01	1-12
	N 03 DATE FIN	Réglage date de fin de l'arrêt	01	1-31
	N 03 MOIS FIN	Réglage mois de fin de l'arrêt	01	1-12
ARRET N 4		Sélection du circuit arrêté	NON	NON, A, B, A+B, C, AC, B+C, A+B+C, E, A+E, B+E, A+B+E, C+E, AC+E, B+C+E, TOUT
	N 04 DATE DEB.	Réglage date de début de l'arrêt	01	1-31
	N 04 MOIS DEB.	Réglage mois de début de l'arrêt	01	1-12
	N 04 DATE FIN	Réglage date de fin de l'arrêt	01	1-31
	N 04 MOIS FIN	Réglage mois de fin de l'arrêt	01	1-12
ARRET N 5		Sélection du circuit arrêté	NON	NON, A, B, A+B, C, AC, B+C, A+B+C, E, A+E, B+E, A+B+E, C+E, AC+E, B+C+E, TOUT
	N 05 DATE DEB.	Réglage date de début de l'arrêt	01	1-31
	N 05 MOIS DEB.	Réglage mois de début de l'arrêt	01	1-12
	N 05 DATE FIN	Réglage date de fin de l'arrêt	01	1-31
	N 05 MOIS FIN	Réglage mois de fin de l'arrêt	01	1-12
ARRET N 6		Sélection du circuit arrêté	NON	NON, A, B, A+B, C, AC, B+C, A+B+C, E, A+E, B+E, A+B+E, C+E, AC+E, B+C+E, TOUT
	N 06 DATE DEB.	Réglage date de début de l'arrêt	01	1-31
	N 06 MOIS DEB.	Réglage mois de début de l'arrêt	01	1-12
	N 06 DATE FIN	Réglage date de fin de l'arrêt	01	1-31
	N 06 MOIS FIN	Réglage mois de fin de l'arrêt	01	1-12

Niveau utilisateur - Menu #PROG.ANNUEL				
	Description	Réglage d'usine	Plage de réglage	
ARRET N 7		Sélection du circuit arrêté	NON	NON, A, B, A+B, C, AC, B+C, A+B+C, E, A+E, B+E, A+B+E, C+E, AC+E, B+C+E, TOUT
	N 07 DATE DEB.	Réglage date de début de l'arrêt	01	1-31
	N 07 MOIS DEB.	Réglage mois de début de l'arrêt	01	1-12
	N 07 DATE FIN	Réglage date de fin de l'arrêt	01	1-31
	N 07 MOIS FIN	Réglage mois de fin de l'arrêt	01	1-12
ARRET N 8		Sélection du circuit arrêté	NON	NON, A, B, A+B, C, AC, B+C, A+B+C, E, A+E, B+E, A+B+E, C+E, AC+E, B+C+E, TOUT
	N 08 DATE DEB.	Réglage date de début de l'arrêt	01	1-31
	N 08 MOIS DEB.	Réglage mois de début de l'arrêt	01	1-12
	N 08 DATE FIN	Réglage date de fin de l'arrêt	01	1-31
	N 08 MOIS FIN	Réglage mois de fin de l'arrêt	01	1-12
ARRET N 9		Sélection du circuit arrêté	NON	NON, A, B, A+B, C, AC, B+C, A+B+C, E, A+E, B+E, A+B+E, C+E, AC+E, B+C+E, TOUT
	N 09 DATE DEB.	Réglage date de début de l'arrêt	01	1-31
	N 09 MOIS DEB.	Réglage mois de début de l'arrêt	01	1-12
	N 09 DATE FIN	Réglage date de fin de l'arrêt	01	1-31
	N 09 MOIS FIN	Réglage mois de fin de l'arrêt	01	1-12
ARRET N10		Sélection du circuit arrêté	NON	NON, A, B, A+B, C, AC, B+C, A+B+C, E, A+E, B+E, A+B+E, C+E, AC+E, B+C+E, TOUT
	N 10 DATE DEB.	Réglage date de début de l'arrêt	01	1-31
	N 10 MOIS DEB.	Réglage mois de début de l'arrêt	01	1-12
	N 10 DATE FIN	Réglage date de fin de l'arrêt	01	1-31
	N 10 MOIS FIN	Réglage mois de fin de l'arrêt	01	1-12

5.6 Modification des réglages installateur

5.6.1. Sélectionner la langue

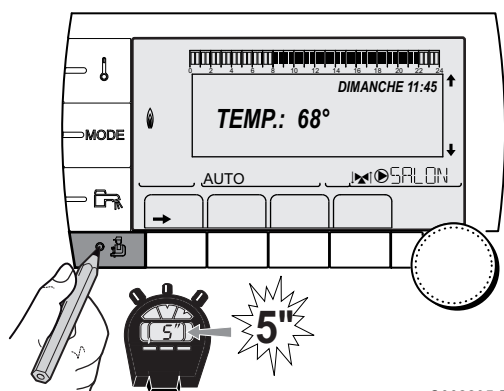

1. Accéder au niveau installateur : Appuyer sur la touche  pendant environ 5 secondes.
2. Sélectionner le menu #LANGUE .



- ▶ Tourner le bouton rotatif pour faire défiler les menus ou modifier une valeur.
- ▶ Appuyer sur le bouton rotatif pour accéder au menu sélectionné ou valider une modification de valeur.

 Pour une explication détaillée de la navigation dans les menus, se référer au chapitre : "Navigation dans les menus", page 31

Niveau installateur - Menu #LANGUE	
Plage de réglage	Description
FRANCAIS	Affichage en français
DEUTSCH	Affichage en allemand
ENGLISH	Affichage en anglais
ITALIANO	Affichage en italien
ESPAÑOL	Affichage en espagnol
NEDERLANDS	Affichage en néerlandais
POLSKY	Affichage en polonais
TÜRK	Affichage en turc
РУССКИЙ	Affichage en russe

5.6.2. Calibrer les sondes

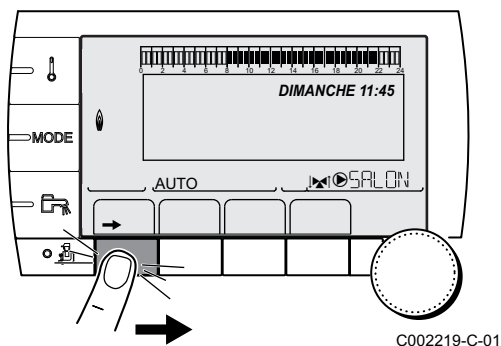

1. Accéder au niveau utilisateur : Appuyer sur la touche →.
2. Sélectionner le menu #REGLAGES.



- ▶ Tourner le bouton rotatif pour faire défiler les menus ou modifier une valeur.
- ▶ Appuyer sur le bouton rotatif pour accéder au menu sélectionné ou valider une modification de valeur.

Pour une explication détaillée de la navigation dans les menus, se référer au chapitre : "Navigation dans les menus", page 31

3. Régler les paramètres suivants :

Niveau utilisateur - Menu #REGLAGES				
Paramètre	Plage de réglage	Description	Réglage d'usine	Réglage client
ETE/HIVER	15 à 30 °C	Permet de régler la température extérieure au-dessus de laquelle le chauffage sera coupé. <ul style="list-style-type: none"> ▶ Les pompes chauffage sont coupées. ▶ Le brûleur ne démarre que pour les besoins en eau chaude sanitaire. ▶ Le symbole s'affiche. 	22 °C	
	NON	Le chauffage n'est jamais coupé automatiquement		
CALIBR.EXT		Calibrage sonde extérieure : Permet de corriger l'indication de la température extérieure	Température extérieure	
CALIBR.AMB.A (1)(2)		Calibrage de la sonde d'ambiance du circuit A Effectuer ce réglage 2 heures après la mise sous tension, lorsque la température ambiante est stabilisée	Température ambiante du circuit A	
<p>(1) Le paramètre ne s'affiche que si le paramètre INSTALLATION est réglé sur ETENDUE</p> <p>(2) Le paramètre n'est affiché que si une sonde d'ambiance est raccordée sur le circuit concerné</p> <p>(3) Le paramètre n'est affiché que si aucune sonde d'ambiance n'est raccordée sur le circuit concerné ou que l'influence de la sonde est nulle</p> <p>(4) Le paramètre n'est affiché que si le circuit concerné est effectivement raccordé</p>				

Niveau utilisateur - Menu #REGLAGES				
Paramètre	Plage de réglage	Description	Réglage d'usine	Réglage client
DECALAGE AMB.A (1) (3)	-5.0 à +5.0 °C	Décalage d'ambiance du circuit A : Permet de régler un décalage d'ambiance Effectuer ce réglage 2 heures après la mise sous tension, lorsque la température ambiante est stabilisée	0.0	
ANTIGEL AMB.A	0.5 à 20 °C	Température ambiante d'activation de l'antigel du circuit A	6 °C	
CALIBR.AMB.B (2)(1)(4)		Calibrage de la sonde d'ambiance du circuit B Effectuer ce réglage 2 heures après la mise sous tension, lorsque la température ambiante est stabilisée	Température ambiante du circuit B	
DECALAGE AMB.B (3) (4)(1)	-5.0 à +5.0 °C	Décalage d'ambiance du circuit B : Permet de régler un décalage d'ambiance Effectuer ce réglage 2 heures après la mise sous tension, lorsque la température ambiante est stabilisée	0.0	
ANTIGEL AMB.B (4)	0.5 à 20 °C	Température ambiante d'activation de l'antigel du circuit B	6 °C	
CALIBR.AMB.C (4)(1)(2)		Calibrage de la sonde d'ambiance du circuit C Effectuer ce réglage 2 heures après la mise sous tension, lorsque la température ambiante est stabilisée	Température ambiante du circuit C	
DECALAGE AMB.C (4) (1)(3)	-5.0 à +5.0 °C	Décalage d'ambiance du circuit C : Permet de régler un décalage d'ambiance Effectuer ce réglage 2 heures après la mise sous tension, lorsque la température ambiante est stabilisée	0.0	
ANTIGEL AMB.C (4)	0.5 à 20 °C	Température ambiante d'activation de l'antigel du circuit C	6 °C	

(1) Le paramètre ne s'affiche que si le paramètre **INSTALLATION** est réglé sur **ETENDUE**
 (2) Le paramètre n'est affiché que si une sonde d'ambiance est raccordée sur le circuit concerné
 (3) Le paramètre n'est affiché que si aucune sonde d'ambiance n'est raccordée sur le circuit concerné ou que l'influence de la sonde est nulle
 (4) Le paramètre n'est affiché que si le circuit concerné est effectivement raccordé

5.6.3. Réglages professionnels

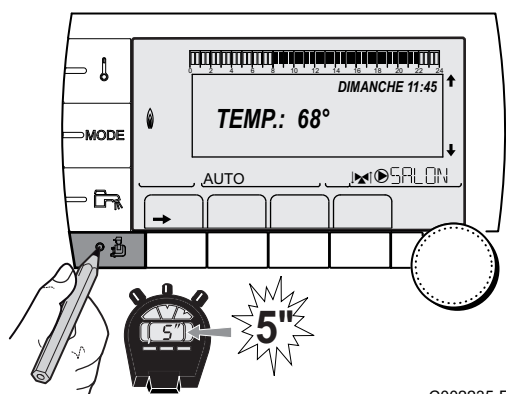

1. Accéder au niveau installateur : Appuyer sur la touche **i** pendant environ 5 secondes.
2. Régler les paramètres suivants :



- ▶ Tourner le bouton rotatif pour faire défiler les menus ou modifier une valeur.
- ▶ Appuyer sur le bouton rotatif pour accéder au menu sélectionné ou valider une modification de valeur.



Pour une explication détaillée de la navigation dans les menus, se référer au chapitre : "Navigation dans les menus", page 31.

Niveau installateur - Menu #PRIMAIRE LIMITES				
Paramètre	Plage de réglage	Description	Réglage d'usine	Réglage client
MAX.CHAUD.	20 à 90 °C	Température maximale de la chaudière	75 °C	
P.MAX CHAUF(%) ⁽¹⁾	0-100 %	Puissance maximale chaudière en chauffage	100 %	
P.MAX ECS(%) ⁽¹⁾⁽²⁾	0-100 %	Puissance maximale chaudière en ECS	100 %	
MIN.VENT. ⁽¹⁾	1000-5000 tr/min	Vitesse minimale du ventilateur	Voir tableau ci-après	
MAX.VENT. ⁽¹⁾	1000-7000 tr/min	Réglage de la vitesse maximale du ventilateur en chauffage	Voir tableau ci-après	
VIT.DEM.VENT ⁽¹⁾	1000-5000 tr/min	Réglage de la vitesse optimale de démarrage	Voir tableau ci-après	
VIT.MIN POMPE ⁽¹⁾	20-100 %	Vitesse minimale de la pompe	20 %	
VIT.MAX POMPE ⁽¹⁾	20-100 %	Vitesse maximale de la pompe	60 %	

(1) Le paramètre ne s'affiche que si le paramètre **INSTALLATION** est réglé sur **ETENDUE**
(2) Le paramètre ne s'affiche que si **S.ECS:** est réglé sur **POMPE**

Type de gaz utilisé	Paramètre	Unité	C 330-5	C 330-6	C 330-7	C 330-8	C 330-9	C 330-10
Gaz H (G20)	MIN.VENT.	tr/min	1400	1500	900	1000	1100	1000
	MAX.VENT.	tr/min	5200	5500	3500	3800	4300	4100
	VIT.DEM.VENT	tr/min	2500	2500	1300	1400	1400	1400
Gaz L (G25)	MIN.VENT.	tr/min	1400	1500	900	1000	1100	1000
	MAX.VENT.	tr/min	5300	5600	3500	3800	4300	4200
	VIT.DEM.VENT	tr/min	2500	2500	1300	1400	1400	1400

Type de gaz utilisé	Paramètre	Unité	C 630-5	C 630-6	C 630-7	C 630-8	C 630-9	C 630-10
Gaz H (G20)	MIN.VENT.	tr/min	1900	1800	1300	1200	1400	1300
	MAX.VENT.	tr/min	5200	5500	3500	3800	4300	4100
	VIT.DEM.VENT	tr/min	2500	2500	1400	1400	1500	1600
Gaz L (G25)	MIN.VENT.	tr/min	1900	1800	1300	1200	1400	1300
	MAX.VENT.	tr/min	5300	5600	3500	3800	4300	4200
	VIT.DEM.VENT	tr/min	2500	2500	1400	1400	1500	1600

Niveau installateur - Menu #SECONDAIRE LIMITES				
Paramètre	Plage de réglage	Description	Réglage d'usine	
MAX.CIRC.A	30 à 95 °C	Température maximale (Circuit A)  "MAX. CIRC. ...", page 58	75 °C	
MAX.CIRC.B	20 à 95 °C	Température maximale (Circuit B)  "MAX. CIRC. ...", page 58	50 °C	
MAX.CIRC.C	20 à 95 °C	Température maximale (Circuit C)  "MAX. CIRC. ...", page 58	50 °C	
HORS GEL EXT.	NON, -8 à +10 °C	Température extérieure activant la protection hors-gel de l'installation. En-dessous de cette température, les pompes fonctionnent en permanence et les températures minimales de chaque circuit sont respectées. En cas de réglage NUIT :ARRET , la température réduite de chaque circuit est maintenue (Menu #SECONDAIRE P.INSTAL). NON : La protection hors-gel n'est pas activée	+3 °C	











(1) Le paramètre ne s'affiche que si le paramètre **INSTALLATION** est réglé sur **ETENDUE**
(2) Le paramètre peut être réglé sur la courbe de chauffe en appuyant sur la touche **PA**.



Niveau installateur - Menu #SECONDAIRE LIMITES			
Paramètre	Plage de réglage	Description	Réglage d'usine
TPC J A ^{(1) (2)}	NON, 20 à 90 °C	Température de pied de courbe en mode Jour (Circuit A)	NON
TPC N A ^{(1) (2)}	NON, 20 à 90 °C	Température de pied de courbe en mode Nuit (Circuit A)	NON
TPC J B ^{(1) (2)}	NON, 20 à 90 °C	Température de pied de courbe en mode Jour (Circuit B)	NON
TPC N B ^{(1) (2)}	NON, 20 à 90 °C	Température de pied de courbe en mode Nuit (Circuit B)	NON
TPC J C ^{(1) (2)}	NON, 20 à 90 °C	Température de pied de courbe en mode Jour (Circuit C)	NON
TPC N C ^{(1) (2)}	NON, 20 à 90 °C	Température de pied de courbe en mode Nuit (Circuit C)	NON
TEMP.PRIM.ECS ⁽¹⁾	50 à 95 °C	Température de consigne chaudière en cas de production d'eau chaude sanitaire	65 °C

(1) Le paramètre ne s'affiche que si le paramètre **INSTALLATION** est réglé sur **ETENDUE**
 (2) Le paramètre peut être réglé sur la courbe de chauffe en appuyant sur la touche μA .

Niveau installateur - Menu #PRIMAIRE P.INSTAL ⁽¹⁾				
Paramètre	Plage de réglage	Description	Réglage d'usine	Réglage client
FCT.MIN.BRUL	0 à 180 secondes	Réglage du temps de fonctionnement minimal du brûleur (En mode chauffage)	30 secondes	
TEMPO P.GENE ⁽¹⁾	1 à 30 minutes	Durée maximale de post-fonctionnement de la pompe du générateur	4 minutes	
ENT.BL ⁽¹⁾	ARRET TOTAL	Configuration de l'entrée BL de la carte PCU Si le contact est ouvert, le chauffage et la production ECS sont à l'arrêt. Remise en marche automatique lorsque le contact se ferme. L'ouverture du contact génère un message	ARRET TOTAL	
	MISE EN SECU	Configuration de l'entrée BL de la carte PCU Si le contact est ouvert, la chaudière est mise en sécurité. La remise en marche nécessite le réarmement de la chaudière.		
S.ANALOG.		Commande de la sortie analogique		
	WILO_010V	Carte électronique de commande 0-10V Wilo		
	GRUND_010V	Carte électronique de commande 0-10V Grundfoss		
	PUMP PWM	Pompe modulante		
	RET.PUISS	Rétrosignal de puissance		
	RET.TCHAUD	Rétrosignal de température		
CCE	OUI/NON	Contrôleur cyclique d'étanchéité	NON	
PSG	OUI/NON	Vérifier pressostat gaz avant démarrage	NON	
TEMPO.V.HYDRAU	0 à 255 secondes	Temporisation après la commande pour l'ouverture de la vanne hydraulique	0 secondes	
TEMPO.CLAPE.FUMEE	0 à 255 secondes	Temporisation après la commande pour l'ouverture du clapet des fumées	0 secondes	
PRESSIION.MINI	0 à 3 bar	Pression minimale pour générer un blocage	0 bar	
INERTIE CHAUD	1 à 255 secondes	Caractérisation de l'inertie de la chaudière	10 secondes	

(1) Le menu ne s'affiche que si le paramètre **INSTALLATION** est réglé sur **ETENDUE**

Niveau installateur - Menu #SECONDAIRE P.INSTAL				
Paramètre	Plage de réglage	Description	Réglage d'usine	Réglage client
INERTIE BATI ⁽¹⁾	0 (10 heures) à 10 (50 heures)	Caractérisation de l'inertie du bâtiment : 0 pour un bâtiment à faible inertie thermique. 3 pour un bâtiment à inertie thermique normale. 10 pour un bâtiment à forte inertie thermique. La modification du réglage d'usine n'est utile que dans des cas exceptionnels.	3 (22 heures)	
PENTE CIRC.A ⁽²⁾	0 à 4	Pente de chauffe du circuit A  "PENTE CIRC...", page 58	1.5	
ANTICIP.A ⁽¹⁾	0.0 à 10.0	Activation et réglage du temps d'anticipation  "ANTICIP.A, ANTICIP.B, ANTICIP.C ", page 58	NON	
INFL.S.AMB.A ⁽¹⁾	0 à 10	Influence de la sonde d'ambiance A  "INFL.S.AMB.", page 59	3	
PENTE CIRC.B ⁽²⁾	0 à 4	Pente de chauffe du circuit B  "PENTE CIRC...", page 58	0.7	
ANTICIP.B ⁽¹⁾	0.0 à 10.0	Activation et réglage du temps d'anticipation  "ANTICIP.A, ANTICIP.B, ANTICIP.C ", page 58	NON	
INFL.S.AMB.B ⁽¹⁾	0 à 10	Influence de la sonde d'ambiance B  "INFL.S.AMB.", page 59	3	
PENTE CIRC.C ⁽²⁾	0 à 4	Pente de chauffe du circuit C  "PENTE CIRC...", page 58	0.7	
ANTICIP.C ⁽¹⁾	0.0 à 10.0	Activation et réglage du temps d'anticipation  "ANTICIP.A, ANTICIP.B, ANTICIP.C ", page 58	NON	
INFL.S.AMB.C ⁽¹⁾	0 à 10	Influence de la sonde d'ambiance C  "INFL.S.AMB.", page 59	3	
SECHAGE CHAPE	NON, B, C, B+C	Séchage de la chape  "SECHAGE CHAPE", page 58	NON	
TEMP.SEC.DEBUT ⁽³⁾	20 à 50 °C	Température de début du séchage de la chape	20 °C	
TEMP.SEC.FIN ⁽³⁾	20 à 50 °C	Température de fin du séchage de la chape	20 °C	
NB JOURS SEC. ⁽³⁾	0 à 99		0	
<p>(1) Le paramètre ne s'affiche que si le paramètre INSTALLATION est réglé sur ETENDUE (2) Le paramètre peut être réglé sur la courbe de chauffe en appuyant sur la touche  (3) Le paramètre ne s'affiche que si SECHAGE CHAPE est différent de NON (4) Le paramètre ne s'affiche que si le paramètre ENTR.0-10V est réglé sur OUI. (5) Le paramètre ne s'affiche que si le paramètre S.ECS est réglé sur POMPE (6) Si une vanne d'inversion est raccordée, la priorité ECS sera toujours totale quel que soit le réglage. (7) Le paramètre ne s'affiche que si ANTILEG. est différent de NON</p>				

Niveau installateur - Menu #SECONDAIRE P.INSTAL				
Paramètre	Plage de réglage	Description	Réglage d'usine	Réglage client
NUIT ⁽¹⁾	ABAIS.	La température réduite est maintenue (Mode Nuit)  "NUIT", page 60	ABAIS.	
	ARRET	La chaudière est arrêtée (Mode Nuit)  "NUIT", page 60		
ENTR.0-10V	NON / TEMPERATURE / PUISSANCE %	Activation de la commande en 0-10 V  "Fonction 0-10 V", page 60	NON	
VMIN/OFF 0-10V ⁽¹⁾⁽⁴⁾	0 à 10 V	Tension correspondant à la consigne minimale	0.5 V	
VMAX 0-10V ⁽¹⁾⁽⁴⁾	0 à 10 V	Tension correspondant à la consigne maximale	10 V	
CONS.MIN 0-10V ⁽¹⁾⁽⁴⁾	0 à 100	Consigne minimum de température ou puissance	5	
CONS.MAX 0-10V ⁽¹⁾⁽⁴⁾	5 à 100	Consigne maximum de température ou puissance	100	
LARGEUR BANDE B ⁽¹⁾	4 à 16 K	Largeur de bande de régulation pour les vannes 3 voies circuit {B}. Possibilité d'augmenter la largeur de bande si les vannes sont rapides ou de la diminuer si elles sont lentes.	12 K	
LARGEUR BANDE C ⁽¹⁾	4 à 16 K	Largeur de bande de régulation pour les vannes 3 voies circuit {C}. Possibilité d'augmenter la largeur de bande si les vannes sont rapides ou de la diminuer si elles sont lentes.	12 K	
DEC.CHAUD/V3V ⁽¹⁾	0 à 16 K	Ecart de température minimum entre la chaudière et les vannes	4 K	
TEMPO P.CHAUFF ⁽¹⁾	0 à 15 minutes	Temporisation de la coupure des pompes de chauffage. La temporisation de la coupure des pompes chauffage évite une surchauffe de la chaudière.	4 minutes	
TEMPO P. ECS ⁽¹⁾⁽⁵⁾	2 à 15 minutes	Temporisation de la coupure de la pompe eau chaude sanitaire. La temporisation de la coupure de la pompe de charge eau chaude sanitaire évite une surchauffe de la chaudière et des circuits chauffage (Uniquement si une pompe de charge est utilisée).	2 minutes	
ADAPT	LIBEREE	Adaptation automatique des courbes de chauffe pour tout circuit disposant d'une sonde d'ambiance dont l'influence est >0.	LIBEREE	
	BLOQUEE	Les courbes de chauffe ne peuvent être modifiées que manuellement.		
<p>(1) Le paramètre ne s'affiche que si le paramètre INSTALLATION est réglé sur ETENDUE (2) Le paramètre peut être réglé sur la courbe de chauffe en appuyant sur la touche μ^{\wedge} (3) Le paramètre ne s'affiche que si SECHAGE CHAPE est différent de NON (4) Le paramètre ne s'affiche que si le paramètre ENTR.0-10V est réglé sur OUI. (5) Le paramètre ne s'affiche que si le paramètre S.ECS est réglé sur POMPE (6) Si une vanne d'inversion est raccordée, la priorité ECS sera toujours totale quel que soit le réglage. (7) Le paramètre ne s'affiche que si ANTILEG. est différent de NON</p>				

Niveau installateur - Menu #SECONDAIRE P.INSTAL				
Paramètre	Plage de réglage	Description	Réglage d'usine	Réglage client
PRIORITE ECS⁽⁶⁾	TOTALE	Interruption du chauffage et du réchauffage de la piscine pendant la production d'eau chaude sanitaire.	TOTALE	
	RELATIVE	Production d'eau chaude sanitaire et chauffage des circuits vanne si la puissance disponible est suffisante et si le raccordement hydraulique le permet.		
	AUCUNE	Chauffage et production d'eau chaude sanitaire en parallèle si le raccordement hydraulique le permet. ⚠ Risque de surchauffe pour le circuit direct.		
ANTILEG.		La fonction antilégionellose permet de lutter contre l'apparition de légionelles dans le ballon, bactéries responsables de la légionellose.	NON	
	NON	Fonction antilégionellose non activée		
	JOURNALIER	Le ballon est surchauffé tous les jours de 4:00 h à 5:00 h		
	HEBDO.	Le ballon est surchauffé tous les samedis de 4:00 h à 5:00 h		
HEUR.DEB.ANTILEG⁽⁷⁾	00:00 à 23:30	Heure de démarrage de l'antilégionellose	4:00 h (Pas de réglage : 30 minutes)	
DUREE.ANTILEG⁽⁷⁾	60 à 360 min	Durée de fonctionnement de l'antilégionellose	60 minutes (Pas de réglage : 30 minutes)	
OPTIM.ECS⁽⁵⁾	NON	La fonction est désactivée	NON	
	TEMP.CHAUD	Lorsqu'en mode chauffage, la température chaudière dépasse TEMP.PRIM.ECS+3 °C et que le préparateur n'est pas satisfait, la pompe de charge sanitaire démarre		
	TEMP.SYST	Lorsqu'en mode chauffage, la température système dépasse TEMP.PRIM.ECS+3 °C et que le préparateur n'est pas satisfait, la pompe de charge sanitaire démarre		
LIBERE.ECS⁽⁵⁾	NON	La fonction est désactivée	NON	
	TEMP.CHAUD	En mode ECS, la pompe de charge ECS démarre uniquement si la température chaudière est supérieure à la consigne TEMP.BALLON + 5°C		
	TEMP.SYST	En mode ECS, la pompe de charge ECS démarre uniquement si la température système est supérieure à la consigne TEMP.BALLON + 5°C		
<p>(1) Le paramètre ne s'affiche que si le paramètre INSTALLATION est réglé sur ETENDUE</p> <p>(2) Le paramètre peut être réglé sur la courbe de chauffe en appuyant sur la touche ⏏</p> <p>(3) Le paramètre ne s'affiche que si SECHAGE CHAPE est différent de NON</p> <p>(4) Le paramètre ne s'affiche que si le paramètre ENTR.0-10V est réglé sur OUI.</p> <p>(5) Le paramètre ne s'affiche que si le paramètre S.ECS est réglé sur POMPE</p> <p>(6) Si une vanne d'inversion est raccordée, la priorité ECS sera toujours totale quel que soit le réglage.</p> <p>(7) Le paramètre ne s'affiche que si ANTILEG. est différent de NON</p>				

■ MAX. CIRC. ...



AVERTISSEMENT

Dans le cas d'un plancher chauffant, ne pas modifier le réglage d'usine (50 °C). La réglementation impose un dispositif de sécurité indépendant de la régulation, avec réarmement manuel, qui coupe la fourniture de chaleur dans le circuit du plancher chauffant lorsque la température du fluide atteint 65 °C (DTU 65-14).

Raccorder un thermostat de sécurité sur le contact BL du connecteur pompe.

■ PENTE CIRC...

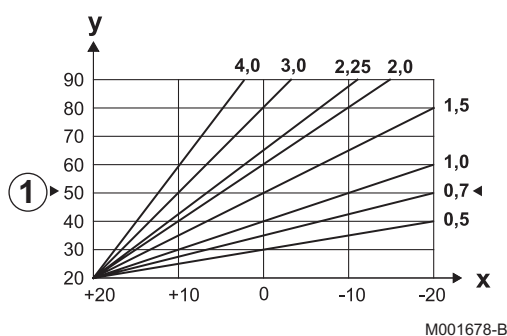

Courbe de chauffe circuit A, B ou C

- x Température extérieure (°C)
- y Température départ eau (°C)
- ① Température maximale du circuit B - C

■ ANTICIP.A, ANTICIP.B, ANTICIP.C

- ① Consigne de température ambiante - Confort
- ② Consigne de température ambiante - Réduite
- ③ Programme horaire
- ④ Temps d'anticipation = Phase de réchauffage accéléré

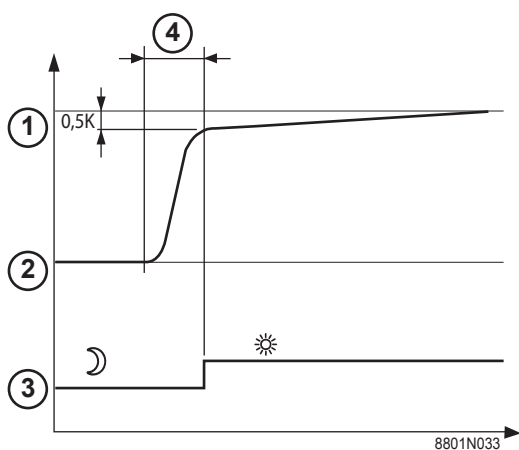

La fonction d'anticipation calcule l'heure de redémarrage du chauffage pour atteindre la température ambiante désirée moins 0.5 K à l'heure programmée du passage au mode confort. L'heure de début du programme horaire correspond à la fin de la phase de réchauffage accéléré. La fonction est activée en réglant une valeur différente de **NON**. La valeur réglée correspond au temps que l'on estime nécessaire au système pour remettre l'installation en température (à température extérieure 0 °C) ; en partant d'une température ambiante résiduelle correspondant à la consigne d'abaissement nocturne. L'anticipation est optimisée si une sonde d'ambiance est raccordée. Le régulateur affinera automatiquement le temps d'anticipation.

i Cette fonction est dépendante de la surpuissance disponible dans l'installation.

■ SECHAGE CHAPE

Permet d'imposer une température de départ constante ou des paliers de température successifs pour accélérer le séchage d'une chape plancher chauffant.

Le réglage de ces températures doit suivre les recommandations du chapiste.

L'activation de ce paramètre (réglage différent de **NON**) force l'affichage permanent de **SECHAGE CHAPE** et désactive toutes les autres fonctions de la régulation.

Lorsque le séchage chape est actif sur un circuit, tous les autres circuits (exemple : ECS) sont arrêtés. L'utilisation de cette fonction n'est possible que sur les circuits B et C.

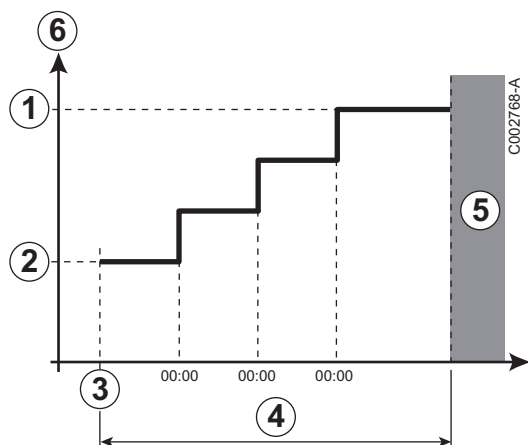

- ① **TEMP.SEC.FIN**
- ② **TEMP.SEC.DEBUT**
- ③ Aujourd'hui
- ④ **NB JOURS SEC.**
- ⑤ Régulation normale (Fin du séchage)
- ⑥ Température de consigne chauffage (°C)

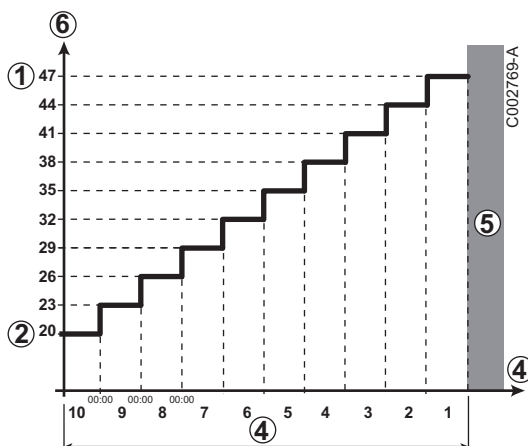

- Exemple**
- ① **TEMP.SEC.FIN : 47 °C**
 - ② **TEMP.SEC.DEBUT : 20 °C**
 - ④ **NB JOURS SEC.**
 - ⑤ Régulation normale (Fin du séchage)
 - ⑥ Température de consigne chauffage (°C)



Tous les jours à minuit (00:00) : la consigne (**TEMP.SEC.DEBUT**) est recalculée et le nombre de jours restants (**NB JOURS SEC.**) est décrémenté.

■ INFL.S.AMB.

Permet d'ajuster l'influence de la sonde d'ambiance sur la température d'eau du circuit concerné.

Réglage	Description
0	Pas de prise en compte (commande à distance montée à un endroit sans influence)
1	Prise en compte faible
3	Prise en compte moyenne (conseillée)
10	Fonctionnement type thermostat d'ambiance

■ NUIT



Ce paramètre s'affiche si au moins un circuit ne comporte pas de sonde d'ambiance.

Pour les circuits sans sonde d'ambiance :

- ▶ **NUIT :ABAIS.** (Abaissement) : La température réduite est maintenue pendant les périodes réduites. La pompe du circuit fonctionne en permanence.
- ▶ **NUIT :ARRET** (Arrêt) : Le chauffage est arrêté pendant les périodes réduites. Lorsque l'antigel d'installation est actif, la température réduite est maintenue pendant les périodes réduites.

Pour les circuits avec sonde d'ambiance :

- ▶ Lorsque la température d'ambiance est inférieure à la consigne de la sonde d'ambiance : La température réduite est maintenue pendant les périodes réduites. La pompe du circuit fonctionne en permanence.
- ▶ Lorsque la température d'ambiance est supérieure à la consigne de la sonde d'ambiance : Le chauffage est arrêté pendant les périodes réduites. Lorsque l'antigel d'installation est actif, la température réduite est maintenue pendant les périodes réduites.

■ Fonction 0-10 V

Cette fonction permet de commander la chaudière à travers un système externe comportant une sortie 0-10 V reliée à l'entrée 0-10 V. Cette commande impose à la chaudière une consigne en température ou en puissance. Il faudra veiller à ce que le paramètre **MAX.CHAUD.** soit supérieur à **CONS.MAX 0-10V** si la commande est en température.

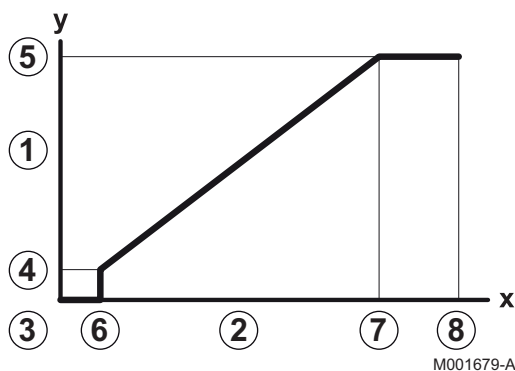

- 1 Température de consigne départ (°C) ou puissance (%)
- 2 Tension sur l'entrée (V) - DC
- 3 0 V
- 4 **CONS.MIN 0-10V**
- 5 **CONS.MAX 0-10V**
- 6 **VMIN/OFF 0-10V**
- 7 **VMAX 0-10V**
- 8 10 V
- x Tension sur l'entrée
- y Température chaudière ou puissance relative

Si la tension d'entrée est inférieure à **VMIN/OFF 0-10V**, la chaudière est à l'arrêt.

La température consigne chaudière correspond strictement à l'entrée 0-10 V. Les circuits secondaires de la chaudière continuent de fonctionner mais n'ont aucune incidence sur la température d'eau de la chaudière. En cas d'utilisation de l'entrée 0-10 V et d'un circuit secondaire de la chaudière, il faut que le régulateur externe

fournissant cette tension 0-10 V demande toujours une température au minimum égale aux besoins du circuit secondaire.

5.6.4. Configurer le réseau

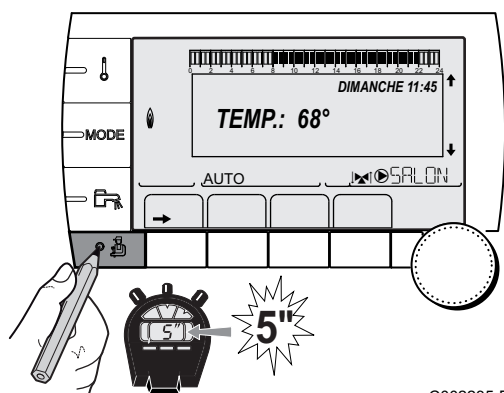

C002235-E-01

1. Accéder au niveau installateur : Appuyer sur la touche  pendant environ 5 secondes.

2. Sélectionner le menu #RESEAU.



- ▶ Tourner le bouton rotatif pour faire défiler les menus ou modifier une valeur.
- ▶ Appuyer sur le bouton rotatif pour accéder au menu sélectionné ou valider une modification de valeur.



Pour une explication détaillée de la navigation dans les menus, se référer au chapitre : "Navigation dans les menus", page 31

3. Régler les paramètres suivants :

Niveau installateur - Menu #RESEAU ⁽¹⁾				
Paramètre	Plage de réglage	Description	Réglage d'usine	Réglage client
CASCADE	OUI / NON	OUI : Système en cascade	NON	
RESEAU VM		Menu spécifique : Enrôler des VM en mode cascade (Voir chapitre ci-après : "Raccorder des VM seules en cascade")		
REGUL. MAITRESSE ⁽²⁾	OUI / NON	Configurer cette régulation comme pilote sur le bus	OUI	
RESEAU SYSTÈME ⁽³⁾		Menu spécifique : Enrôler des générateurs ou VM en mode cascade (Voir chapitre ci-après : "Raccorder des appareils en cascade")		
FONCT ⁽³⁾	CLASSIQUE	Fonctionnement en cascade : Enclenchement successif des différentes chaudières de la cascade en fonction des besoins	CLASSIQUE	
	PARALLELE	Fonctionnement en cascade parallèle : Si la température extérieure est inférieure à la valeur CASC.PARALLELE , toutes les chaudières sont mises en route en même temps		
CASC.PARALLELE ⁽⁴⁾	-10 à 20 °C	Température extérieure d'enclenchement de toutes les allures en mode parallèle	10 °C	
TEMPO P.GENE CASC ⁽²⁾	0 à 30 min	Durée minimale de post fonctionnement de la pompe générateur	0 min	
TEMPO.INTER.ALLURE ⁽²⁾	1 à 30 min	Temporisation à l'enclenchement et au déclenchement des générateurs.	4 min	
NUMERO ESCLAVE ⁽⁵⁾	2 à 10	Régler l'adresse réseau du générateur suiveur	2	

(1) Le menu ne s'affiche que si le paramètre **INSTALLATION** est réglé sur **ETENDUEUE**
(2) Le paramètre ne s'affiche que si **CASCADE** est réglé sur **OUI**
(3) Le paramètre ne s'affiche que si **REGUL. MAITRESSE** est réglé sur **OUI**
(4) Le paramètre ne s'affiche que si **FONCT** est réglé sur **PARALLELE**
(5) Le paramètre ne s'affiche que si **REGUL. MAITRESSE** est réglé sur **NON**

Niveau utilisateur - Menu #REGLAGES				
Paramètre	Plage de réglage	Description	Réglage d'usine	Réglage client
PERMUT ⁽¹⁾	AUTO / 1 ... 10	Ce paramètre permet de déterminer la chaudière meneuse. <ul style="list-style-type: none"> ▶ AUTO : La chaudière meneuse permute automatiquement tous les 7 jours ▶ 1 ... 10 : La chaudière meneuse reste toujours celle définie par cette valeur 	AUTO	
(1) Le paramètre ne s'affiche que si CASCADE est sur OUI et REGUL. MAITRESSE sur OUI				

■ Raccorder des appareils en cascade

Il est possible, dans le cas d'une configuration en cascade, d' enrôler des générateurs et/ou des VM iSystem en suiveur. Procéder comme suit :

1. Régler le paramètre **CASCADE** sur **OUI**.
2. Sélectionner **RESEAU SYSTÈME** et appuyer sur le bouton rotatif pour entrer dans le menu spécifique.

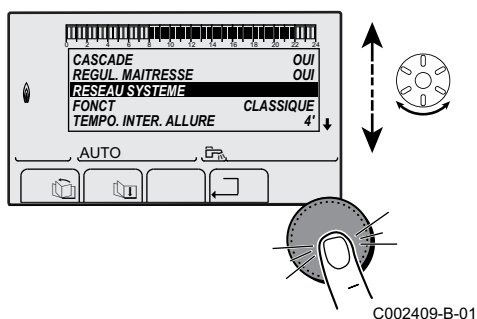

3. Pour ajouter un appareil suiveur au réseau, sélectionner **AJOUT ESCLAVE**.

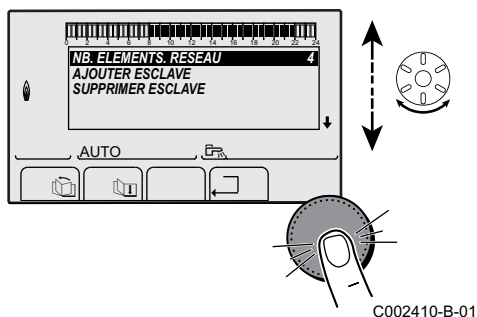

4. L'écran qui s'affiche permet de choisir des numéros de chaudières suiveuses à ajouter au réseau. On peut configurer un réseau de 2 à 10 générateurs. Tourner le bouton rotatif pour faire défiler les numéros et appuyer pour valider le numéro choisi. Appuyer sur pour retourner à la liste précédente.

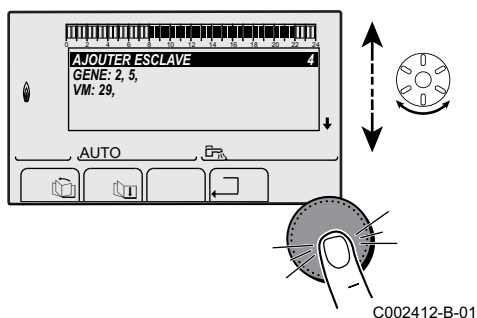

5. Pour supprimer un appareil suiveur du réseau, sélectionner **SUPPRIMER ESCLAVE**.

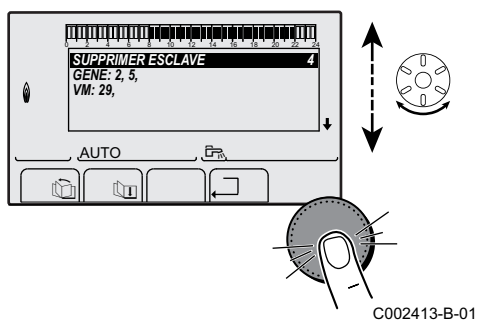

6. L'écran qui s'affiche permet de choisir les numéros de chaudières suiveuses à supprimer du réseau. Tourner le bouton rotatif pour faire défiler les numéros et appuyer pour supprimer le numéro choisi. Appuyer sur \square pour retourner à la liste précédente.

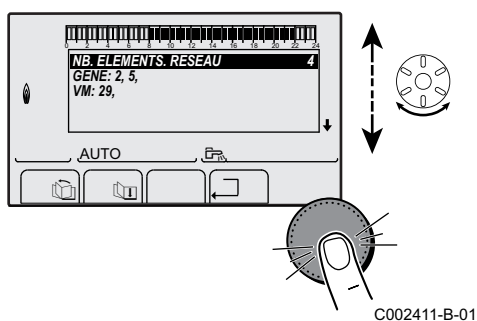

7. Sélectionner **NB.ELEMENTS.RESEAU**. Cet écran résume les éléments du réseau reconnus par le système. Appuyer sur \square pour retourner à la liste précédente.

5.6.5. Retour aux réglages d'usine

Pour réinitialiser l'appareil, procéder comme suit :

1. Appuyer simultanément sur les touches \uparrow , \rightarrow et \square pendant 4 secondes. Le menu **#RESET** s'affiche.
2. Régler les paramètres suivants :

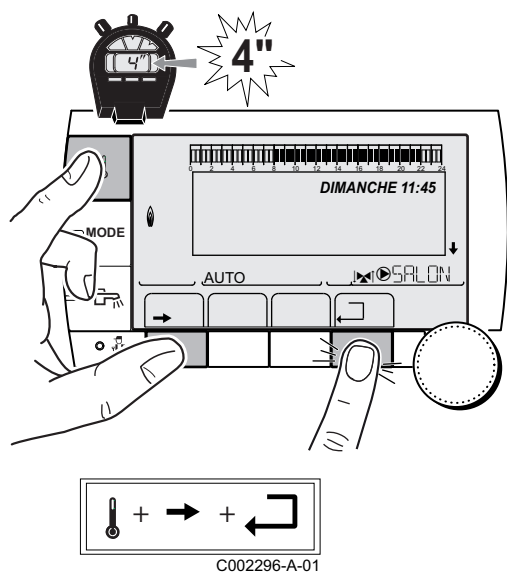

Menu #RESET			
Choix du générateur	Paramètre	Description	
GENERATEUR	RESET	TOTAL	Effectue un RESET TOTAL de tous les paramètres
		HORS PROG.	Effectue un RESET des paramètres, en conservant les programmes horaires
		PROG.	Effectue un RESET des programmes horaires, en conservant les paramètres
		SONDE SCU	Effectue un RESET des présences des sondes générateurs
		SONDE AMB	Effectue un RESET des présences des sondes ambiances

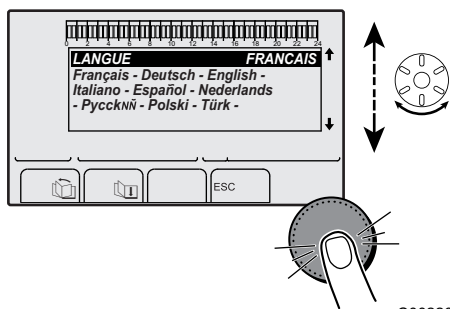

Après une réinitialisation **RESET TOTAL** ou **RESET HORS PROG.**, la régulation retourne au bout de quelques secondes à l'affichage du choix de la langue.

1. Sélectionner la langue souhaitée en tournant le bouton rotatif.
2. Pour valider, appuyer sur le bouton rotatif.

6 Entretien

6.1 Consignes générales pour l'utilisateur

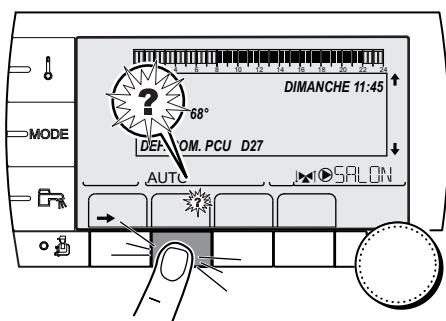



La chaudière affiche un message lorsqu'un entretien est nécessaire.

1. Lorsque le message **REVISION** s'affiche, appuyer sur ? pour afficher le numéro de téléphone de l'installateur.
2. Contacter l'installateur.
3. Faire effectuer les contrôles et entretiens nécessaires par un professionnel qualifié.

C002302-B-01

6.2 Instructions pour le ramoneur

1. Appuyer sur la touche .
2. Vérifier la combustion lors de chaque ramonage.
 Se reporter à la notice de la chaudière.
3. Pour revenir à l'affichage principal, appuyer 2 fois sur la touche .

Menu TEST RAMONEUR			
Générateur	Fonction disponible	Description	Valeurs affichées
Nom du générateur	AUTO	Fonctionnement normal	TEMP.CHAUDIÈRE °C COURANT μA VITESSE VENT tr/minutes TEMP.RETOUR °C
	PMIN	Fonctionnement en puissance minimale	TEMP.CHAUDIÈRE °C COURANT μA VITESSE VENT tr/minutes TEMP.RETOUR °C
	PMAX	Fonctionnement en puissance maximale	TEMP.CHAUDIÈRE °C COURANT μA VITESSE VENT tr/minutes TEMP.RETOUR °C

6.3 Personnaliser l'entretien

6.3.1. Message d'entretien

La chaudière intègre une fonction permettant de faire afficher un message d'entretien. Pour paramétrer cette fonction, procéder comme suit :

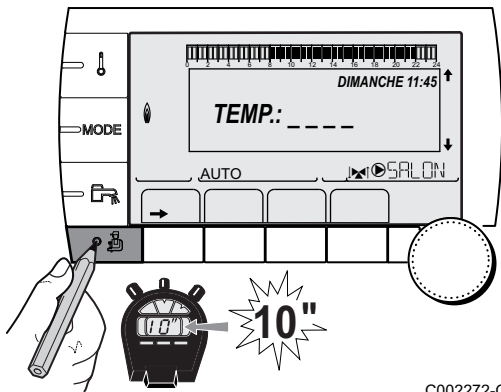

C002272-C-01

1. Accéder au niveau SAV : Maintenir la touche enfoncée jusqu'à ce que **#PARAMETRES** s'affiche.
2. Sélectionner le menu **#REVISION**.



- ▶ Tourner le bouton rotatif pour faire défiler les menus ou modifier une valeur.
- ▶ Appuyer sur le bouton rotatif pour accéder au menu sélectionné ou valider une modification de valeur.



Pour une explication détaillée de la navigation dans les menus, se référer au chapitre : "Navigation dans les menus", page 31

3. Régler les paramètres suivants :

Niveau SAV - Menu #REVISION		
Paramètre	Plage de réglage	Description
TYPE	NON	Réglage d'usine Pas de message indiquant qu'un entretien est nécessaire
	MANU	Réglage conseillé Signale à la date sélectionnée qu'un entretien est nécessaire. Régler la date avec les paramètres ci dessous.
	AUTO	Non applicable. Ne pas sélectionner ce réglage.
HEURE REVISION ⁽¹⁾	0 à 23	Heure à laquelle l'affichage REVISION apparaît
ANNEE REV. ⁽¹⁾	2008 à 2099	Année à laquelle l'affichage REVISION apparaît
MOIS REVISION ⁽¹⁾	1 à 12	Mois auquel l'affichage REVISION apparaît
DATE REVISION ⁽¹⁾	1 à 31	Jour auquel l'affichage REVISION apparaît

(1) Le paramètre n'est affiché que si **MANU** est configuré.

Acquitter le message d'entretien :

Après avoir effectué les opérations d'entretien, modifier la date dans le menu **#REVISION** pour acquitter le message.

En cas d'entretien avant affichage du message d'entretien :

Après avoir effectué un entretien anticipé, il faut redéfinir une nouvelle date dans le menu **#REVISION**.

6.3.2. Coordonnées du professionnel pour le SAV

Afin d'orienter l'utilisateur en cas d'affichage d'un défaut ou d'un message de révision, il est possible d'indiquer les coordonnées du professionnel à contacter. Pour saisir les coordonnées du professionnel, procéder comme suit :

1. Accéder au niveau SAV : Maintenir la touche  enfoncée jusqu'à ce que **#PARAMETRES** s'affiche.
2. Sélectionner le menu **#SAV**.



- ▶ Tourner le bouton rotatif pour faire défiler les menus ou modifier une valeur.
- ▶ Appuyer sur le bouton rotatif pour accéder au menu sélectionné ou valider une modification de valeur.

 Pour une explication détaillée de la navigation dans les menus, se référer au chapitre : "Navigation dans les menus", page 31

3. Régler les paramètres suivants :

Niveau SAV - Menu #SAV	
Paramètre	Description
NOM	Saisir le nom de l'installateur
TEL	Saisir le numéro de téléphone de l'installateur

Lorsque le message **REVISION** s'affiche, appuyer sur **?** pour afficher le numéro de téléphone du professionnel.

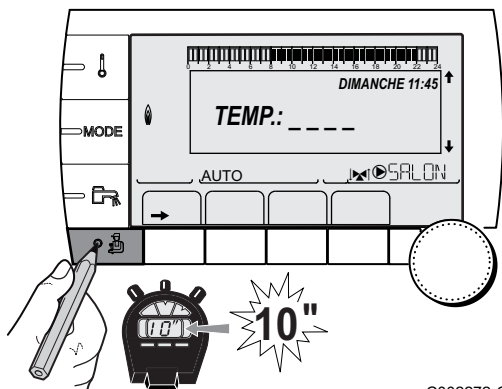

C002272-C-01

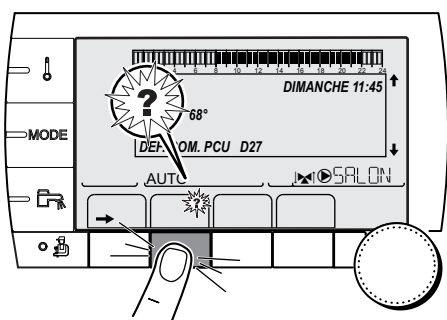

C002302-B-01

7 En cas de dérangement

7.1 Anti court-cycle

Lorsque la chaudière est en mode de fonctionnement Anti court-cycle, le symbole ? clignote.

1. Appuyer sur la touche "?".
Le message **Fonctionnement assuré lorsque la température de redémarrage sera atteinte** s'affiche.



Ce message n'est pas un message d'erreur, mais une information.

7.2 Messages (Code de type Bxx ou Mxx)

En cas de dérangement, le tableau de commande affiche un message et un code correspondant.

1. Noter le code affiché.
Le code est important pour le dépistage correct et rapide du type de dérangement et pour une éventuelle assistance technique.
2. Eteindre et rallumer la chaudière.
La chaudière se remet en service de façon autonome lorsque la cause du blocage a été levée.
3. Si le code s'affiche à nouveau, remédier au problème en suivant les instructions du tableau suivant :

Code	Messages	Description	Vérification / solution
B00	BL.CRC.PSU	La carte électronique PSU est mal configurée	Erreur de paramètres sur la carte électronique PSU ▶ Régler à nouveau le type de générateur dans le menu #CONFIGURATION (Se reporter à la plaquette signalétique d'origine)
B01	BL.MAX CHAUD	Température de départ maximale dépassée	Le débit d'eau est insuffisant dans l'installation ▶ Contrôler la circulation (sens, pompe, vannes)
B02	BL.DERIVE CHAUD	Augmentation maximale de la température de départ dépassée	Le débit d'eau est insuffisant dans l'installation ▶ Contrôler la circulation (sens, pompe, vannes) ▶ Contrôler la pression d'eau ▶ Vérifier l'état de propreté du corps de chauffe
			Erreur de sonde ▶ Vérifier le bon fonctionnement des sondes ▶ Vérifier si la sonde chaudière a été montée correctement
B03	BL.MAX ECHANG	Température maximale de l'échangeur thermique dépassée	Le débit d'eau est insuffisant dans l'installation ▶ Contrôler la circulation (sens, pompe, vannes)

Code	Messages	Description	Vérification / solution
B04	BL.DERIVE ECH.	L'augmentation de la température maximale de l'échangeur thermique a été dépassée	Le débit d'eau est insuffisant dans l'installation <ul style="list-style-type: none"> ▶ Contrôler la circulation (sens, pompe, vannes) ▶ Contrôler la pression d'eau ▶ Vérifier l'état de propreté du corps de chauffe
			Erreur de sonde <ul style="list-style-type: none"> ▶ Vérifier le bon fonctionnement des sondes ▶ Vérifier si la sonde chaudière a été montée correctement
B05	BL.DT ECH.RET	L'écart maximum entre la température de l'échangeur et la température de retour a été dépassé	Le débit d'eau est insuffisant dans l'installation <ul style="list-style-type: none"> ▶ Contrôler la circulation (sens, pompe, vannes) ▶ Contrôler la pression d'eau ▶ Vérifier l'état de propreté du corps de chauffe
			Erreur de sonde <ul style="list-style-type: none"> ▶ Vérifier le bon fonctionnement des sondes ▶ Vérifier si la sonde chaudière a été montée correctement
B06	BL.DT CHA.ECH.	L'écart maximum entre la température chaudière et la température de l'échangeur a été dépassé	Le débit d'eau est insuffisant dans l'installation <ul style="list-style-type: none"> ▶ Contrôler la circulation (sens, pompe, vannes) ▶ Contrôler la pression d'eau ▶ Vérifier l'état de propreté du corps de chauffe
			Erreur de sonde <ul style="list-style-type: none"> ▶ Vérifier le bon fonctionnement des sondes ▶ Vérifier si la sonde chaudière a été montée correctement
B07	BL.DT DEP RETOUR	Ecart maximum entre la température de départ et de retour dépassé	Le débit d'eau est insuffisant dans l'installation <ul style="list-style-type: none"> ▶ Contrôler la circulation (sens, pompe, vannes) ▶ Contrôler la pression d'eau ▶ Vérifier l'état de propreté du corps de chauffe
			Erreur de sonde <ul style="list-style-type: none"> ▶ Vérifier le bon fonctionnement des sondes ▶ Vérifier si la sonde chaudière a été montée correctement
B08	BL.RL OUVERT	L'entrée RL sur le bornier de la carte électronique PCU est ouverte	Erreur de paramètre <ul style="list-style-type: none"> ▶ Régler à nouveau le type de générateur dans le menu #CONFIGURATION (Se reporter à la plaquette signalétique d'origine)
			Mauvaise connexion <ul style="list-style-type: none"> ▶ Vérifier le câblage
B09	BL.INV.L/N	Régler à nouveau le type de générateur dans le menu #CONFIGURATION (Se reporter à la plaquette signalétique d'origine)	
B10 B11	BL.ENT.BL OUV.	L'entrée BL sur le bornier de la carte électronique PCU est ouverte	Le contact branché sur l'entrée BL est ouvert <ul style="list-style-type: none"> ▶ Vérifier le contact sur l'entrée BL
			Erreur de paramètre <ul style="list-style-type: none"> ▶ Vérifier le paramètre ENT.BL
			Mauvaise connexion <ul style="list-style-type: none"> ▶ Vérifier le câblage
B13	BL.COM PCU-D4	Erreur de communication avec la carte électronique SCU	Mauvais raccordement <ul style="list-style-type: none"> ▶ Vérifier le câblage
			Carte électronique SCU non installée dans la chaudière <ul style="list-style-type: none"> ▶ Installer une carte électronique SCU

Code	Messages	Description	Vérification / solution
B14	BL.MANQUE EAU	La pression d'eau est inférieure à 0,8 bar	Manque d'eau dans le circuit ▶ Rajouter de l'eau dans l'installation
B15	BL.PRESS.GAZ	<ul style="list-style-type: none"> ▶ Mauvais réglage du pressostat gaz sur la carte électronique SCU ▶ Pression gaz trop faible ▶ Câblage défectueux ▶ Pressostat pas ou mal monté ▶ Vanne gaz défectueuse 	Mauvais réglage du pressostat gaz sur la carte électronique SCU ▶ Vérifier que le robinet gaz est bien ouvert ▶ Vérification de la pression d'alimentation gaz ▶ Vérifier si le système de contrôle de la pression gaz a été correctement monté ▶ Remplacer le système de contrôle de la pression gaz le cas échéant ▶ Vérifier la vanne gaz et la remplacer le cas échéant
B16	BL.MAUVAIS SU	La carte électronique SU n'est pas reconnue	Mauvaise carte électronique SU pour cette chaudière ▶ Remplacer la carte électronique SU
B17	BL.PCU ERROR	Les paramètres stockés sur la carte électronique PCU sont altérés	Erreur de paramètres sur la carte électronique PCU ▶ Remplacer la carte électronique PCU
B18	BL.MAUVAIS PSU	La carte électronique PSU n'est pas reconnue	Mauvaise carte électronique PSU pour cette chaudière ▶ Remplacer la carte électronique PSU
B19	BL.PAS DE CONFIG	La chaudière n'est pas configurée	La carte électronique PSU a été changée ▶ Régler à nouveau le type de générateur dans le menu #CONFIGURATION (Se reporter à la plaquette signalétique d'origine)
B21	BL.COM SU	Erreur de communication entre les cartes électroniques PCU et SU	Mauvaise connexion ▶ Vérifier que la carte électronique SU est bien mise en place sur la carte électronique PCU ▶ Remplacer la carte électronique SU
B22	BL.DISP.FLAMME	Disparition de la flamme pendant le fonctionnement	Pas de courant d'ionisation ▶ Purger le conduit gaz ▶ Vérifier que le robinet gaz est bien ouvert ▶ Vérifier la pression d'alimentation en gaz ▶ Vérifier le fonctionnement et le réglage du bloc gaz ▶ Vérifier que les conduits d'arrivée d'air et d'évacuation des fumées ne sont pas obstrués ▶ Vérifier que les fumées ne sont pas réaspirées
B25	BL.SU ERROR	Erreur interne de la carte électronique SU	▶ Remplacer la carte électronique SU
M04	REVISION	Une révision est demandée	La date programmée pour la révision est atteinte ▶ Effectuer l'entretien de la chaudière ▶ Pour acquitter la révision, programmer une autre date dans le menu #REVISION ou régler le paramètre TYPE REVISION sur NON
M05	REVISION A	Une révision A, B ou C est demandée	La date programmée pour la révision est atteinte
M06	REVISION B		▶ Effectuer l'entretien de la chaudière
M07	REVISION C		▶ Pour acquitter la révision, appuyer sur la touche 
M20	PURGE	Un cycle de purge de la chaudière est en cours	Mise sous tension de la chaudière ▶ Attendre 3 minutes

Code	Messages	Description	Vérification / solution
	SEC.CHAP.B XX JOURS	Le séchage de la chape est actif XX JOURS = Nombre de jours de séchage chape restant.	Un séchage de la chape est en cours. Le chauffage des circuits non concernés est coupé. ▶ Attendre que le nombre de jours indiqué passe à 0 ▶ Régler le paramètre SECHAGE CHAPE sur NON
	SEC.CHAP.C XX JOURS		
	SEC.CHAP.B+C XX JOURS		
M23	CHANGER SONDE EXT.	La sonde extérieure est défectueuse.	Changer la sonde extérieure radio.
	ARRET N XX	L'arrêt est actif XX = Numéro de l'arrêt actif	Un arrêt est en cours. Les circuits sélectionnés pour cet arrêt sont en mode Antigel pendant la période choisie. ▶ Attendre que la date de fin soit dépassée ▶ Régler le paramètre ARRET NXX sur NON

7.3 Historique des messages

Le menu **#HISTORIQUE MESSAGES** permet de consulter les 10 derniers messages affichés par le tableau de commande.

1. Accéder au niveau SAV : Maintenir la touche  enfoncée jusqu'à ce que **#PARAMETRES** s'affiche.
2. Sélectionner le menu **#HISTORIQUE MESSAGES**.



- ▶ Tourner le bouton rotatif pour faire défiler les menus ou modifier une valeur.
- ▶ Appuyer sur le bouton rotatif pour accéder au menu sélectionné ou valider une modification de valeur.

 Pour une explication détaillée de la navigation dans les menus, se référer au chapitre : "Navigation dans les menus", page 31

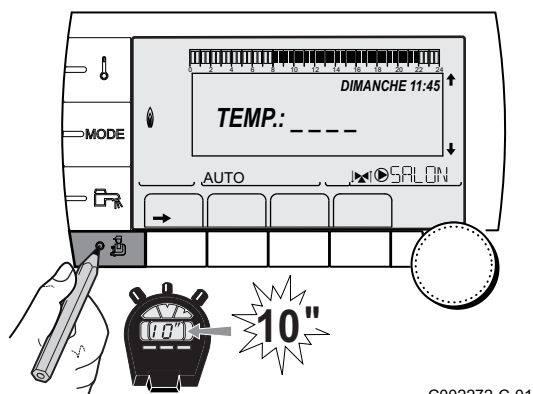

C002272-C-01

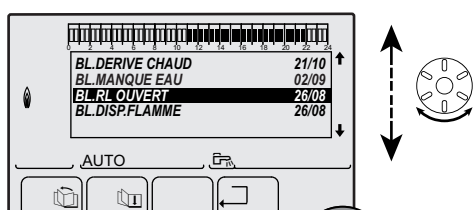

C002381-B-01

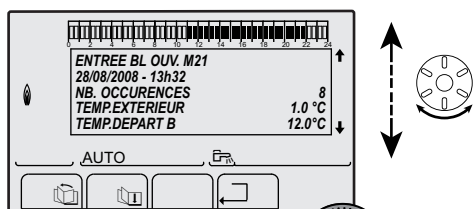

C002382-D-01

3. La liste des 10 derniers messages s'affiche.

4. Sélectionner un message pour consulter les informations relatives à celui-ci.

7.4 Défaits (Code de type Lxx ou Dxx)

En cas de défaut de fonctionnement, le tableau de commande clignote et affiche un message d'erreur et un code correspondant.

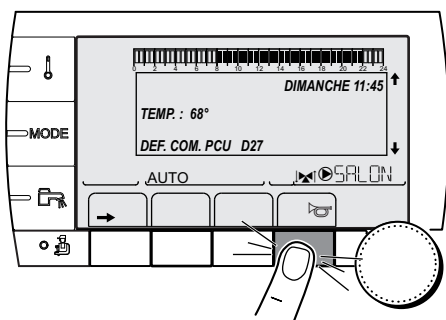

C002604-A-01

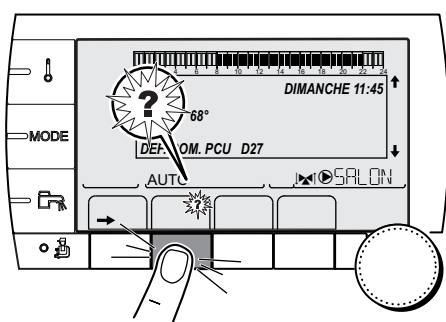

C002302-B-01

1. Noter le code affiché.
Le code est important pour le dépannage correct et rapide du type de dérangement et pour une éventuelle assistance technique.
2. Appuyer sur la touche . Si le code s'affiche à nouveau, éteindre et rallumer la chaudière.
3. Appuyer sur la touche . Suivre les indications affichées pour résoudre le problème.
4. Consulter la signification des codes dans le tableau suivant :

Code	Défauts	Origine du défaut	Description	Vérification / solution
L00	DEF.PSU	PCU	Carte électronique PSU non connectée	Mauvaise connexion ▶ Vérifier le câblage entre les cartes électroniques PCU et PSU
				Carte électronique PSU défectueuse ▶ Remplacer la carte électronique PSU
L01	DEF.PSU PARAM	PCU	Les paramètres de sécurité sont erronés	Mauvaise connexion ▶ Vérifier le câblage entre les cartes électroniques PCU et PSU
				Carte électronique PSU défectueuse ▶ Remplacer la carte électronique PSU
L02	DEF.S.ECHANG.	PCU	La sonde échangeur est en court-circuit	Mauvaise connexion ▶ Vérifier le câblage entre la carte électronique PCU et la sonde ▶ Vérifier que la carte électronique SU est bien mise en place ▶ Vérifier si la sonde a été montée correctement
				Défaillance de sonde ▶ Vérifier la valeur ohmique de la sonde ▶ Remplacer la sonde le cas échéant



Code	Défauts	Origine du défaut	Description	Vérification / solution
L03	DEF.S.ECHANG.	PCU	La sonde échangeur est en circuit ouvert	<p>Mauvaise connexion</p> <ul style="list-style-type: none"> ▶ Vérifier le câblage entre la carte électronique PCU et la sonde ▶ Vérifier que la carte électronique SU est bien mise en place ▶ Vérifier si la sonde a été montée correctement <p>Défaillance de sonde</p> <ul style="list-style-type: none"> ▶ Vérifier la valeur ohmique de la sonde ▶ Remplacer la sonde le cas échéant
L04	DEF.S.DEPART	PCU	Température de l'échangeur trop basse	<p>Mauvaise connexion</p> <ul style="list-style-type: none"> ▶ Vérifier le câblage entre la carte électronique PCU et la sonde ▶ Vérifier que la carte électronique SU est bien mise en place ▶ Vérifier si la sonde a été montée correctement <p>Défaillance de sonde</p> <ul style="list-style-type: none"> ▶ Vérifier la valeur ohmique de la sonde ▶ Remplacer la sonde le cas échéant <p>Aucune circulation d'eau</p> <ul style="list-style-type: none"> ▶ Purger l'air de l'installation de chauffage ▶ Contrôler la circulation (sens, pompe, vannes) ▶ Contrôler la pression d'eau ▶ Vérifier l'état de propreté du corps de chauffe
L05	STB ECHANGEUR	PCU	Température de l'échangeur trop élevée	<p>Mauvaise connexion</p> <ul style="list-style-type: none"> ▶ Vérifier le câblage entre la carte électronique PCU et la sonde ▶ Vérifier que la carte électronique SU est bien mise en place ▶ Vérifier si la sonde a été montée correctement <p>Défaillance de sonde</p> <ul style="list-style-type: none"> ▶ Vérifier la valeur ohmique de la sonde ▶ Remplacer la sonde le cas échéant <p>Aucune circulation d'eau</p> <ul style="list-style-type: none"> ▶ Purger l'air de l'installation de chauffage ▶ Contrôler la circulation (sens, pompe, vannes) ▶ Contrôler la pression d'eau ▶ Vérifier l'état de propreté du corps de chauffe
L06	DEF.S.RETOUR	PCU	La sonde de température retour est en court-circuit	<p>Mauvaise connexion</p> <ul style="list-style-type: none"> ▶ Vérifier le câblage entre la carte électronique PCU et la sonde ▶ Vérifier que la carte électronique SU est bien mise en place ▶ Vérifier si la sonde a été montée correctement <p>Défaillance de sonde</p> <ul style="list-style-type: none"> ▶ Vérifier la valeur ohmique de la sonde ▶ Remplacer la sonde le cas échéant



Code	Défauts	Origine du défaut	Description	Vérification / solution
L07	DEF.S.RETOUR	PCU	La sonde de température retour est en circuit ouvert	Mauvaise connexion <ul style="list-style-type: none"> ▶ Vérifier le câblage entre la carte électronique PCU et la sonde ▶ Vérifier que la carte électronique SU est bien mise en place ▶ Vérifier si la sonde a été montée correctement
				Défaillance de sonde <ul style="list-style-type: none"> ▶ Vérifier la valeur ohmique de la sonde ▶ Remplacer la sonde le cas échéant
L08	DEF.S.RETOUR	PCU	Température de retour trop basse	Mauvaise connexion <ul style="list-style-type: none"> ▶ Vérifier le câblage entre la carte électronique PCU et la sonde ▶ Vérifier que la carte électronique SU est bien mise en place ▶ Vérifier si la sonde a été montée correctement
				Défaillance de sonde <ul style="list-style-type: none"> ▶ Vérifier la valeur ohmique de la sonde ▶ Remplacer la sonde le cas échéant
				Aucune circulation d'eau <ul style="list-style-type: none"> ▶ Purger l'air de l'installation de chauffage ▶ Contrôler la circulation (sens, pompe, vannes) ▶ Contrôler la pression d'eau ▶ Vérifier l'état de propreté du corps de chauffe
L09	STB RETOUR	PCU	Température de retour trop élevée	Mauvaise connexion <ul style="list-style-type: none"> ▶ Vérifier le câblage entre la carte électronique PCU et la sonde ▶ Vérifier que la carte électronique SU est bien mise en place ▶ Vérifier si la sonde a été montée correctement
				Défaillance de sonde <ul style="list-style-type: none"> ▶ Vérifier la valeur ohmique de la sonde ▶ Remplacer la sonde le cas échéant
				Aucune circulation d'eau <ul style="list-style-type: none"> ▶ Purger l'air de l'installation de chauffage ▶ Contrôler la circulation (sens, pompe, vannes) ▶ Contrôler la pression d'eau ▶ Vérifier l'état de propreté du corps de chauffe
L10	DEF.DT.ECH.RET	PCU	Ecart insuffisant entre la température de l'échangeur et la température de retour	Défaillance de sonde <ul style="list-style-type: none"> ▶ Vérifier la valeur ohmique de la sonde ▶ Remplacer la sonde le cas échéant
				Mauvaise connexion <ul style="list-style-type: none"> ▶ Vérifier si la sonde a été montée correctement
				Aucune circulation d'eau <ul style="list-style-type: none"> ▶ Purger l'air de l'installation de chauffage ▶ Contrôler la circulation (sens, pompe, vannes) ▶ Contrôler la pression d'eau ▶ Vérifier l'état de propreté du corps de chauffe ▶ Vérifier le bon fonctionnement de la pompe chauffage



Code	Défauts	Origine du défaut	Description	Vérification / solution
L11	DEF.DT.RET.ECH	PCU	Ecart entre la température de retour et la température de l'échangeur trop important	Défaillance de sonde <ul style="list-style-type: none"> ▶ Vérifier la valeur ohmique de la sonde ▶ Remplacer la sonde le cas échéant
				Mauvaise connexion <ul style="list-style-type: none"> ▶ Vérifier si la sonde a été montée correctement
				Aucune circulation d'eau <ul style="list-style-type: none"> ▶ Purger l'air de l'installation de chauffage ▶ Contrôler la circulation (sens, pompe, vannes) ▶ Contrôler la pression d'eau ▶ Vérifier l'état de propreté du corps de chauffe ▶ Vérifier le bon fonctionnement de la pompe chauffage
L12	STB OUVERT	PCU	<ul style="list-style-type: none"> ▶ Température maximale de la chaudière dépassée (Thermostat maximum STB) ▶ Pressostat d'air différentiel a déclenché 	Mauvaise connexion <ul style="list-style-type: none"> ▶ Vérifier le câblage entre la carte électronique PCU et le STB ▶ Vérifier que la carte électronique SU est bien mise en place ▶ Vérifier la continuité électrique du STB ▶ Vérifier si le STB a été monté correctement
				Défaillance du STB <ul style="list-style-type: none"> ▶ Remplacer le STB le cas échéant ▶ Vérifier si la sonde a été montée correctement ▶ Vérifier le bon fonctionnement
				Aucune circulation d'eau <ul style="list-style-type: none"> ▶ Purger l'air de l'installation ▶ Contrôler la circulation (sens, pompe, vannes) ▶ Contrôler la pression d'eau ▶ Vérifier l'état de propreté du corps de chauffe ▶ Vérifier le bon fonctionnement de la pompe chauffage
				Pressostat d'air a déclenché <ul style="list-style-type: none"> ▶ Vérifier que les conduits d'arrivée d'air et d'évacuation des fumées ne sont pas obstrués ▶ Vérifier l'évacuation des condensats et l'état de propreté du siphon ▶ Vérifier l'état de propreté du corps de chauffe (Coté fumées)

Code	Défauts	Origine du défaut	Description	Vérification / solution
L14	DEF.ALLUMAGE	PCU	5 échecs de démarrage du brûleur	<p>Absence d'arc d'allumage</p> <ul style="list-style-type: none"> ▶ Vérifier le câblage entre la carte électronique PCU et le transformateur d'allumage ▶ Vérifier que la carte électronique SU est bien mise en place ▶ Vérifier l'électrode d'ionisation/d'allumage ▶ Vérifier la mise à la terre ▶ Carte électronique SU défectueuse : Changer la carte électronique <p>Présence d'arc d'allumage mais pas de formation de flamme</p> <ul style="list-style-type: none"> ▶ Purger les conduits gaz ▶ Vérifier que le robinet gaz est bien ouvert ▶ Vérification de la pression d'alimentation gaz ▶ Vérifier le fonctionnement et le réglage du bloc gaz ▶ Vérifier que les conduits d'arrivée d'air et d'évacuation des fumées ne sont pas obstrués ▶ Vérifier le câblage du bloc gaz ▶ Carte électronique SU défectueuse : Changer la carte électronique <p>Présence de flamme mais ionisation insuffisante (<3 µA)</p> <ul style="list-style-type: none"> ▶ Vérifier que le robinet gaz est bien ouvert ▶ Vérification de la pression d'alimentation gaz ▶ Vérifier l'électrode d'ionisation/d'allumage ▶ Vérifier la mise à la terre ▶ Vérifier le câblage de l'électrode d'ionisation/d'allumage
L15	DEF.TEST CCE	PCU	Le kit contrôle cyclique d'étanchéité (CCE) a détecté une fuite	<p>Réarmer le coffret</p> <ul style="list-style-type: none"> ▶ Vérifier que le robinet gaz est bien ouvert ▶ Vérification de la pression d'alimentation gaz ▶ Vérifier la vanne gaz et la remplacer le cas échéant
L16	FLAM.PARASI.	PCU	Détection d'une flamme parasite	<p>Présence d'un courant d'ionisation alors qu'il n'y a pas de flamme</p> <p>Transformateur d'allumage défectueux</p> <ul style="list-style-type: none"> ▶ Vérifier l'électrode d'ionisation/d'allumage <p>Vanne gaz défectueuse</p> <ul style="list-style-type: none"> ▶ Vérifier la vanne gaz et la remplacer le cas échéant <p>Le brûleur reste incandescent : CO₂ trop élevé</p> <ul style="list-style-type: none"> ▶ Régler le CO₂
L17	DEF.VANNE GAZ	PCU	Problème sur la vanne gaz	<p>Mauvaise connexion</p> <ul style="list-style-type: none"> ▶ Vérifier le câblage entre la carte électronique PCU et la vanne gaz ▶ Vérifier que la carte électronique SU est bien mise en place <p>Carte électronique SU défectueuse</p> <ul style="list-style-type: none"> ▶ Contrôler la carte électronique SU et la remplacer, le cas échéant

Code	Défauts	Origine du défaut	Description	Vérification / solution
L32	DEF.S.DEPART	PCU	La sonde départ chaudière est en court-circuit	<p>Mauvaise connexion</p> <ul style="list-style-type: none"> ▶ Vérifier le câblage entre la carte électronique PCU et la sonde ▶ Vérifier que la carte électronique SU est bien mise en place ▶ Vérifier si la sonde a été montée correctement <p>Défaillance de sonde</p> <ul style="list-style-type: none"> ▶ Vérifier la valeur ohmique de la sonde ▶ Remplacer la sonde le cas échéant
L33	DEF.S.DEPART	PCU	La sonde départ chaudière est en circuit ouvert	<p>Mauvaise connexion</p> <ul style="list-style-type: none"> ▶ Vérifier le câblage entre la carte électronique PCU et la sonde ▶ Vérifier que la carte électronique SU est bien mise en place ▶ Vérifier si la sonde a été montée correctement <p>Défaillance de sonde</p> <ul style="list-style-type: none"> ▶ Vérifier la valeur ohmique de la sonde ▶ Remplacer la sonde le cas échéant
L34	DEF.VENTILO	PCU	Le ventilateur ne tourne pas à la bonne vitesse	<p>Mauvaise connexion</p> <ul style="list-style-type: none"> ▶ Vérifier le câblage entre la carte électronique PCU et le ventilateur <p>Ventilateur défectueux</p> <ul style="list-style-type: none"> ▶ Vérifier le bon tirage au niveau du raccordement de la cheminée ▶ Remplacer le ventilateur le cas échéant
L35	DEF.RET>CHAUD	PCU	Départ et retour inversés	<p>Mauvaise connexion</p> <ul style="list-style-type: none"> ▶ Vérifier si la sonde a été montée correctement <p>Défaillance de sonde</p> <ul style="list-style-type: none"> ▶ Vérifier la valeur ohmique des sondes ▶ Remplacer la sonde le cas échéant <p>Sens de la circulation d'eau inversé</p> <ul style="list-style-type: none"> ▶ Contrôler la circulation (sens, pompe, vannes)
L36	DEF.IONISATION	PCU	La flamme a disparu plus de 5 fois en 24 heures pendant que le brûleur était en marche	<p>Pas de courant d'ionisation</p> <ul style="list-style-type: none"> ▶ Purger le conduit gaz ▶ Vérifier que le robinet gaz est bien ouvert ▶ Vérification de la pression d'alimentation gaz ▶ Vérifier le fonctionnement et le réglage du bloc gaz ▶ Vérifier que les conduits d'arrivée d'air et d'évacuation des fumées ne sont pas obstrués ▶ Vérifier que les fumées ne sont pas réaspirées
L37	DEF.COM.SU	PCU	Rupture de communication avec la carte électronique SU	<p>Mauvaise connexion</p> <ul style="list-style-type: none"> ▶ Contrôler si la carte électronique SU a été placée correctement dans le connecteur de la carte électronique PCU ▶ Changer la carte électronique SU

Code	Défauts	Origine du défaut	Description	Vérification / solution
L38	DEF.COM.PCU	PCU	Rupture de communication entre les cartes électroniques PCU et SCU	Mauvaise connexion <ul style="list-style-type: none"> ▶ Vérifier le câblage entre les cartes électroniques PCU et SCU ▶ Faire une AUTODETECTION dans le menu #CONFIGURATION
				Carte électronique SCU non connectée ou défectueuse <ul style="list-style-type: none"> ▶ Remplacer la carte électronique SCU
L39	DEF BL OUVERT	PCU	L'entrée BL s'est ouverte durant un instant	Mauvaise connexion <ul style="list-style-type: none"> ▶ Vérifier le câblage
				Cause externe <ul style="list-style-type: none"> ▶ Vérifier l'organe raccordé sur le contact BL
				Paramètre mal réglé <ul style="list-style-type: none"> ▶ Vérifier le paramètre ENT.BL
D03 D04	DEF.S.DEP.B DEF.S.DEP.C	SCU	Défaut sonde départ circuit B Défaut sonde départ circuit C Remarques : La pompe du circuit tourne. Le moteur de la vanne 3 voies du circuit n'est plus alimenté et peut être manoeuvré manuellement.	Mauvaise connexion <ul style="list-style-type: none"> ▶ Vérifier si la sonde est raccordée :  Voir chapitre : "Effacement des sondes de la mémoire de la carte électronique ", page 80 ▶ Vérifier la liaison et les connecteurs ▶ Vérifier si la sonde a été montée correctement
				Défaillance de sonde <ul style="list-style-type: none"> ▶ Vérifier la valeur ohmique de la sonde ▶ Remplacer la sonde le cas échéant
D05	DEF.S.EXT.	SCU	Défaut sonde extérieure Remarques : La consigne chaudière est égale au paramètre MAX.CHAUD.. La régulation des vannes n'est plus assurée mais la surveillance de la température maximale du circuit après vanne reste assurée. Les vannes peuvent être manoeuvrées manuellement. Le réchauffage de l'eau chaude sanitaire reste assuré.	Mauvaise connexion <ul style="list-style-type: none"> ▶ Vérifier si la sonde est raccordée :  Voir chapitre : "Effacement des sondes de la mémoire de la carte électronique ", page 80 ▶ Vérifier la liaison et les connecteurs ▶ Vérifier si la sonde a été montée correctement
				Défaillance de sonde <ul style="list-style-type: none"> ▶ Vérifier la valeur ohmique de la sonde ▶ Remplacer la sonde le cas échéant
D07	DEF.S.AUX.	SCU	Défaut sonde auxiliaire	Mauvaise connexion <ul style="list-style-type: none"> ▶ Vérifier si la sonde est raccordée :  Voir chapitre : "Effacement des sondes de la mémoire de la carte électronique ", page 80 ▶ Vérifier la liaison et les connecteurs ▶ Vérifier si la sonde a été montée correctement
				Défaillance de sonde <ul style="list-style-type: none"> ▶ Vérifier la valeur ohmique de la sonde ▶ Remplacer la sonde le cas échéant

Code	Défauts	Origine du défaut	Description	Vérification / solution
D09	DEF.S.ECS	SCU	Défaut sonde eau chaude sanitaire Remarques : Le réchauffage de l'eau chaude sanitaire n'est plus assuré. La pompe de charge tourne. La température de charge du ballon est égale à la température de la chaudière.	<p>Mauvaise connexion</p> <ul style="list-style-type: none"> ▶ Vérifier si la sonde est raccordée :  Voir chapitre : "Effacement des sondes de la mémoire de la carte électronique ", page 80 ▶ Vérifier la liaison et les connecteurs ▶ Vérifier si la sonde a été montée correctement <p>Défaillance de sonde</p> <ul style="list-style-type: none"> ▶ Vérifier la valeur ohmique de la sonde ▶ Remplacer la sonde le cas échéant
D11 D12 D13	DEF.S.AMB.A DEF.S.AMB.B DEF.S.AMB.C	SCU	Défaut sonde d'ambiance A Défaut sonde d'ambiance B Défaut sonde d'ambiance C Remarque : Le circuit concerné fonctionne sans influence de la sonde d'ambiance.	<p>Mauvaise connexion</p> <ul style="list-style-type: none"> ▶ Vérifier si la sonde est raccordée :  Voir chapitre : "Effacement des sondes de la mémoire de la carte électronique ", page 80 ▶ Vérifier la liaison et les connecteurs ▶ Vérifier si la sonde a été montée correctement <p>Défaillance de sonde</p> <ul style="list-style-type: none"> ▶ Vérifier la valeur ohmique de la sonde ▶ Remplacer la sonde le cas échéant
D14	DEF.COM MC	SCU	Rupture de communication entre la carte électronique SCU et le module chaudière radio	<p>Mauvaise connexion</p> <ul style="list-style-type: none"> ▶ Vérifier la liaison et les connecteurs <p>Défaillance du module chaudière</p> <ul style="list-style-type: none"> ▶ Changer le module chaudière
D15	DEF.S.BAL.TP	SCU	Défaut sonde ballon tampon Remarque : Le réchauffage du ballon tampon n'est plus assuré.	<p>Mauvaise connexion</p> <ul style="list-style-type: none"> ▶ Vérifier si la sonde est raccordée :  Voir chapitre : "Effacement des sondes de la mémoire de la carte électronique ", page 80 ▶ Vérifier la liaison et les connecteurs ▶ Vérifier si la sonde a été montée correctement <p>Défaillance de sonde</p> <ul style="list-style-type: none"> ▶ Vérifier la valeur ohmique de la sonde ▶ Remplacer la sonde le cas échéant
D16 D16	DEF.S.PISC.B DEF.S.PISC.C	SCU	Défaut sonde piscine circuit B Défaut sonde piscine circuit C Remarque : Le réchauffage de la piscine se fait en permanence durant la période confort du circuit.	<p>Mauvaise connexion</p> <ul style="list-style-type: none"> ▶ Vérifier si la sonde est raccordée :  Voir chapitre : "Effacement des sondes de la mémoire de la carte électronique ", page 80 ▶ Vérifier la liaison et les connecteurs ▶ Vérifier si la sonde a été montée correctement <p>Défaillance de sonde</p> <ul style="list-style-type: none"> ▶ Vérifier la valeur ohmique de la sonde ▶ Remplacer la sonde le cas échéant
D17	DEF.S.BAL.2	SCU	Défaut sonde ballon 2	<p>Mauvaise connexion</p> <ul style="list-style-type: none"> ▶ Vérifier si la sonde est raccordée :  Voir chapitre : "Effacement des sondes de la mémoire de la carte électronique ", page 80 ▶ Vérifier la liaison et les connecteurs ▶ Vérifier si la sonde a été montée correctement <p>Défaillance de sonde</p> <ul style="list-style-type: none"> ▶ Vérifier la valeur ohmique de la sonde ▶ Remplacer la sonde le cas échéant

Code	Défauts	Origine du défaut	Description	Vérification / solution
D27	DEF. COM. PCU	SCU	Rupture de communication entre les cartes électroniques SCU et PCU	<ul style="list-style-type: none"> ▶ Vérifier le câblage entre les cartes électroniques SCU et PCU ▶ Vérifier que la carte électronique PCU est sous tension (LED verte allumée ou clignotante) ▶ Changer la carte électronique PCU
D32	5 RESET:ON/OFF	SCU	5 réarmements ont été réalisés en moins d'une heure	<ul style="list-style-type: none"> ▶ Eteindre et rallumer la chaudière
D37	TA-S COURT-CIR	SCU	Le Titan Active System® est en court-circuit	<ul style="list-style-type: none"> ▶ Vérifier que le câble de liaison entre la carte électronique SCU et l'anode n'est pas en court-circuit ▶ Vérifier que l'anode n'est pas en court-circuit <p>Remarques :</p> <p>La production d'eau chaude sanitaire est arrêtée mais peut néanmoins être relancée par la touche .</p> <p>Le ballon n'est plus protégé.</p> <p>Si un ballon sans Titan Active System® est raccordé sur la chaudière, vérifier que le connecteur de simulation TAS (livré dans le colis AD212) est monté sur la carte sonde.</p>
D38	TA-S DEBRANCHE	SCU	Le Titan Active System® est en circuit ouvert	<ul style="list-style-type: none"> ▶ Vérifier que le câble de liaison entre la carte électronique SCU et l'anode n'est pas sectionné ▶ Vérifier que l'anode n'est pas cassée <p>Remarques :</p> <p>La production d'eau chaude sanitaire est arrêtée mais peut néanmoins être relancée par la touche .</p> <p>Le ballon n'est plus protégé.</p> <p>Si un ballon sans Titan Active System® est raccordé sur la chaudière, vérifier que le connecteur de simulation TAS (livré dans le colis AD212) est monté sur la carte sonde.</p>

7.4.1. Effacement des sondes de la mémoire de la carte électronique

La configuration des sondes est mémorisée par la carte électronique SCU. Si un défaut sonde apparaît alors que la sonde correspondante n'est pas raccordée ou est retirée volontairement, veuillez effacer la sonde de la mémoire de la carte électronique SCU.

- ▶ Appuyer successivement sur la touche ? jusqu'à l'affichage **Voulez-vous supprimer cette sonde ?**
- ▶ Sélectionner **OUI** en tournant le bouton rotatif, puis appuyer pour valider.



La sonde extérieure ne peut pas être supprimée.

7.5 Historique des défauts

Le menu **#HISTORIQUE DEFAUTS** permet de consulter les 10 derniers défauts affichés par le tableau de commande.

1. Accéder au niveau SAV : Maintenir la touche  enfoncée jusqu'à ce que **#PARAMETRES** s'affiche.

2. Sélectionner le menu **#HISTORIQUE DEFAUTS**.



- ▶ Tourner le bouton rotatif pour faire défiler les menus ou modifier une valeur.
- ▶ Appuyer sur le bouton rotatif pour accéder au menu sélectionné ou valider une modification de valeur.

 Pour une explication détaillée de la navigation dans les menus, se référer au chapitre : "Navigation dans les menus", page 31

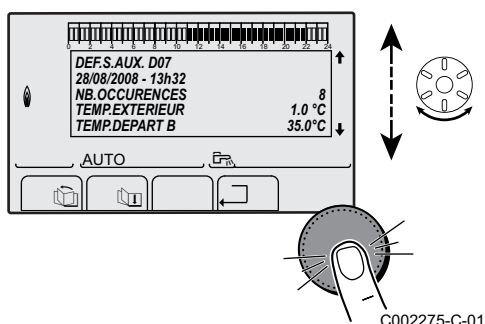
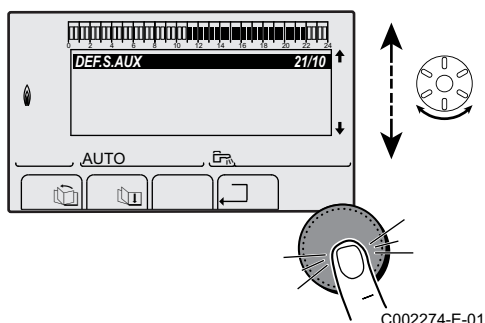
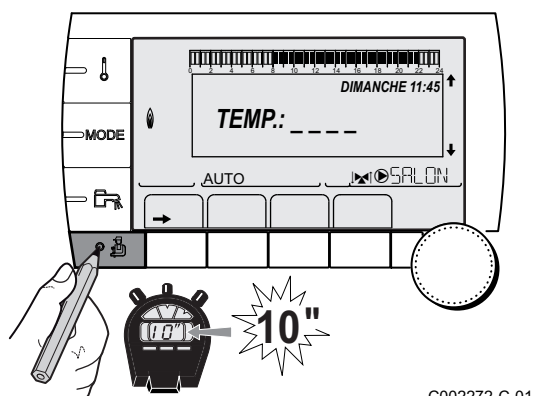

3. La liste des 10 derniers défauts s'affiche.

4. Sélectionner un défaut pour consulter les informations relatives à celui-ci.

7.6 Contrôle des paramètres et des entrées / sorties (mode tests)

Utiliser les menus suivants afin de cibler l'origine d'un dysfonctionnement.

1. Accéder au niveau SAV : Maintenir la touche  enfoncée jusqu'à ce que **#PARAMETRES** s'affiche.

2. Contrôler les paramètres suivants :



- ▶ Tourner le bouton rotatif pour faire défiler les menus ou modifier une valeur.
- ▶ Appuyer sur le bouton rotatif pour accéder au menu sélectionné ou valider une modification de valeur.

 Pour une explication détaillée de la navigation dans les menus, se référer au chapitre : "Navigation dans les menus", page 31

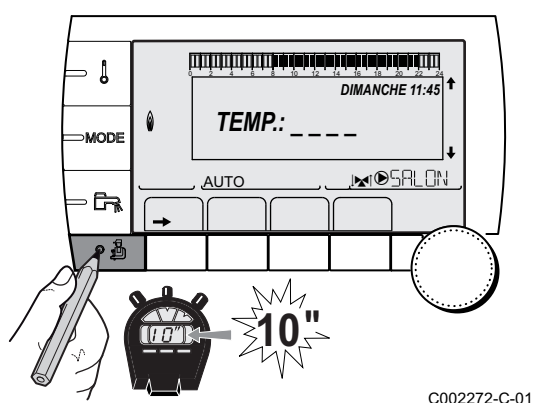

Niveau SAV - Menu #PARAMETRES	
Paramètre	Description
PERMUT	Chaudière meneuse active
ALLURE	Nombre de chaudières en demande de chauffage
NB.CHAUD.PRES	Nombre de chaudières reconnues dans la cascade
NB. VM PRES:	Nombre de régulations DIEMATIC VM reconnues dans la cascade
PUISSANCE %	Puissance actuelle de la chaudière
VIT.VENTIL. (1)	Vitesse de rotation du ventilateur
CONS.VENTIL.	Vitesse de rotation du ventilateur souhaitée
T.EXT.MOYENNE	Température extérieure moyenne
T.CALC.CHAUD.	Température calculée pour la chaudière
CONSIGNE BRULEUR	Consigne de régulation du brûleur
T.CHAUD.MOYENNE	Température moyenne de la sonde départ de la chaudière
TEMP.CHAUDIERE (1)	Mesure de la sonde départ de la chaudière
TEMP.RETOUR (1)	Température de l'eau retour chaudière
TEMP.SYSTEME (1)	Température de l'eau départ système si multi-générateurs
T.CALC. SYST. (2)	Température départ système calculée par la régulation
T.CALCULEE A	Température calculée pour le circuit A
T. CALCULEE B (3)	Température calculée pour le circuit B
T. CALCULEE C (3)	Température calculée pour le circuit C
TEMP.DEPART B (1) (3)	Température de l'eau départ du circuit B
TEMP.PISCINE B	Température de la sonde d'eau de la piscine du circuit B
TEMP.DEPART C (1) (3)	Température de l'eau départ du circuit C
TEMP.PISCINE C	Température de la sonde d'eau de la piscine du circuit C
TEMP.EXTERIEUR (1)	Température extérieure
TEMP.AMB A (1)	Température ambiante du circuit A
TEMP.AMB B (1) (3)	Température ambiante du circuit B
TEMP.AMB C (1) (3)	Température ambiante du circuit C
TEMP.BALLON (1)(3)	Température d'eau du ballon ECS
TEMP.ECHANGEUR	Température de l'échangeur
ENTR.0-10V (1)(3)	Tension sur l'entrée 0-10 V
COURANT (1)	Courant d'ionisation
PRESSION (1)	Pression d'eau de l'installation
TEMP.TAMPON (1)(3)	Température de l'eau dans le ballon tampon
T.BALLON BAS (1)(3)	Température de l'eau dans le bas du ballon ECS
TEMP.BALLON A (1)(3)	Température de l'eau dans le second ballon ECS raccordé sur le circuit A
T.BALLON AUX (1)(3)	Température de l'eau dans le second ballon ECS raccordé sur le circuit AUX
MOLETTE A	Position du bouton de réglage de température de la sonde d'ambiance A
MOLETTE B(3)	Position du bouton de réglage de température de la sonde d'ambiance B
MOLETTE C(3)	Position du bouton de réglage de température de la sonde d'ambiance C
DECAL ADAP A	Décalage parallèle calculé pour le circuit A
DECAL ADAP B (3)	Décalage parallèle calculé pour le circuit B
DECAL ADAP C (3)	Décalage parallèle calculé pour le circuit C

(1) Le paramètre peut être visualisé en appuyant sur la touche ⏏ .

(2) Le paramètre ne s'affiche que si le paramètre **CASCADECADE** est réglé sur **OUI**

(3) Le paramètre ne s'affiche que pour les options, circuits ou sondes correspondants effectivement raccordés

Niveau SAV - Menu #TEST SORTIES		
Paramètre	Plage de réglage	Description
P.CIRC.A	OUI / NON	Marche/Arrêt pompe circuit A
P.CIRC.B ⁽¹⁾	OUI / NON	Marche/Arrêt pompe circuit B
P.CIRC.C ⁽¹⁾	OUI / NON	Marche/Arrêt pompe circuit C
POMPE ECS ⁽¹⁾	OUI / NON	Marche/Arrêt pompe eau chaude sanitaire
P.CIRC.AUX.	OUI / NON	Marche/Arrêt sortie auxiliaire
V3V B ⁽¹⁾	REPOS	Pas de commande
	OUVRE	Ouverture vanne 3 voies circuit B
	FERME	Fermeture vanne 3 voies circuit B
V3V C ⁽¹⁾	REPOS	Pas de commande
	OUVRE	Ouverture vanne 3 voies circuit C
	FERME	Fermeture vanne 3 voies circuit C
SORTIE TEL	OUI / NON	Marche/Arrêt sortie relais téléphonique

(1) Le paramètre ne s'affiche que pour les options, circuits ou sondes correspondants effectivement raccordés

Niveau SAV - Menu #TEST ENTREES		
Paramètre	Etat	Description
COM.TELEPHONE		Pont sur l'entrée téléphonique (1 = présence, 0 = absence)
FLAMME		Test présence flamme (1 = présence, 0 = absence)
VANNE GAZ	OUVERT/FERME	Ouverture vanne Fermeture vanne
DEFAULT	OUI	Affichage d'un défaut
	NON	Pas de défaut
SEQUENCE		Séquence de la régulation.  Voir chapitre : "Séquence de la régulation", page 84
CHAUD		Index du générateur dans le système
TYPE		Type de générateur
CAD A ⁽¹⁾	OUI	Présence d'une commande à distance A
	NON	Absence d'une commande à distance A
CAD B ⁽¹⁾	OUI	Présence d'une commande à distance B
	NON	Absence d'une commande à distance B
CAD C ⁽¹⁾	OUI	Présence d'une commande à distance C
	NON	Absence d'une commande à distance C

Niveau SAV - Menu #INFORMATION	
Paramètre	Description
S/N SCU	Numéro de série de la carte SCU
CTRL	Version logicielle de la carte SCU
S/N PCU	Numéro de série de la carte PCU
VERS.SOFT PCU	Version du programme de la carte électronique PCU
VERS.PARAM PCU	Version des paramètres de la carte électronique PCU
S/N SU	Numéro de série de la carte SU
VERS.SOFT SU	Version du programme de la carte électronique SU
VERS.PARAM SU	Version des paramètres de la carte électronique SU
VERS.MC ⁽¹⁾	Version du programme du module chaudière radio
VERS.SOLAIRE ⁽¹⁾	Version logicielle de la régulation solaire

(1) Le paramètre ne s'affiche que pour les options, circuits ou sondes correspondants effectivement raccordés
(2) Le paramètre ne s'affiche que si le paramètre **INSTALLATION** est réglé sur **ETENDUE**

Niveau SAV - Menu #INFORMATION	
Paramètre	Description
NUMERO CAD A	Numéro de version de la commande à distance
NUMERO CAD B	Numéro de version de la commande à distance
NUMERO CAD C	Numéro de version de la commande à distance
CALI.HORLOGE ⁽²⁾	Calibration de l'horloge

(1) Le paramètre ne s'affiche que pour les options, circuits ou sondes correspondants effectivement raccordés
 (2) Le paramètre ne s'affiche que si le paramètre **INSTALLATION** est réglé sur **ETENDUE**

Niveau SAV - Menu #CONFIGURATION		
Paramètre	Plage de réglage	Description
MODE:	MONO / TT.CIRC.	Permet de choisir si la dérogation faite sur une commande à distance s'applique à un seul circuit (MONO) ou si elle doit être transmise à l'ensemble des circuits (TT.CIRC.)
TYPE		Type de chaudière (Se reporter à la plaquette signalétique d'origine)
AUTODETECTION	NON / OUI	Réinitialisation du système si le défaut L38 est affiché
TAS	NON / OUI	Activation de la fonction Titan Active System®
DFDU		Type de générateur
COMPTEURS ENERGIE	NON / OUI	Activer la fonction Estimation d'énergie enfournée
MAX PUIS. CHAUFF		Puissance maximale relative autorisée pour le chauffage
MAX PUIS. ECS		Puissance maximale relative autorisée pour l'eau chaude sanitaire
MIN PUISS		Puissance minimale autorisée
RESET CPT kWh	NON / OUI	Reset des compteurs d'énergie chauffage et ECS

7.6.1. Séquence de la régulation

Séquence de la régulation			
Etat		Sous-état	Fonctionnement
0	Repos	0	Repos
1	Démarrage chaudière (Demande de chaleur)	1	Anti-court cycle activé
		2	Ouverture de la vanne d'isolement
		3	Mise en marche de la pompe chaudière
		4	En attente des bonnes températures pour le démarrage du brûleur
2	Démarrage du brûleur	10	Ouverture de la vanne gaz (Externe)
		11	Mise en marche du ventilateur
		12	Ouverture du clapet obturateur fumée
		13	Préventilation
		14	Attente fermeture du contact RL (Si la fonction est activée)
		15	Demande de mise en marche du brûleur
		16	Test contrôleur cyclique d'étanchéité
		17	Préallumage
		18	Allumage
		19	Vérification présence de flamme
		20	Temporisation inter-allumage

Séquence de la régulation			
Etat		Sous-état	Fonctionnement
3	Chaudière en service chauffage	30	Point de consigne interne nominal
		31	Point de consigne interne limité
		32	Contrôle puissance
		33	Protection gradient de température niveau 1 (Rétromodulation)
		34	Protection gradient de température niveau 2 (Régime réduit)
		35	Protection gradient de température niveau 3 (Blocage)
		36	Modulation vers le haut pour la protection de la flamme
		37	Temps de stabilisation de la température
		38	Démarrage à froid
5	Arrêt du brûleur	40	Demande arrêt brûleur
		41	Post-ventilation
		42	Réduction vitesse du ventilateur
		43	Fermeture du clapet obturateur de fumée
		44	Arrêt du ventilateur
6	Arrêt de la chaudière	60	Temporisation de post-fonctionnement de la pompe chaudière
		61	Arrêt de la pompe chaudière
		62	Fermeture de la vanne d'isolement
		63	Début anti court-cycle
8	Arrêt	0	Attente de démarrage du brûleur
		1	Anti-court cycle activé
9	Blocage	XX	Code de blocage XX
10	Blocage	0	Repos
16	Brûleur en service pour garantir le HG	30	Protection hors gel
		31	Point de consigne interne nominal
		32	Point de consigne interne limité
		33	Protection gradient de température niveau 1 (Rétromodulation)
		34	Protection gradient de température niveau 2 (Régime réduit)
		35	Protection gradient de température niveau 3 (Blocage)
		36	Modulation vers le haut pour la protection de la flamme
		37	Temps de stabilisation de la température
		38	Démarrage à froid

DE DIETRICH
FRANCE

Direction de la Marque
57, rue de la Gare - F-67580 Mertzwiller

☎ 03 88 80 27 00

✉ 03 88 80 27 99

www.dedietrich-thermique.fr

VAN MARCKE
BE

Weggevoerdenlaan 5
B- 8500 KORTRIJK

☎ +32 (0)56/23 7 5 11

www.vanmarcke.be

DE DIETRICH THERMIQUE Iberia S.L.U
ES

C/Salvador Espriu 11
08908 L'HOSPITALET de LIO BREGAT

☎ +34 935 4 75 850

✉ info@dedietrich-calefaccion.es

www.dedietrich-calefaccion.es

MEIER TOBLER AG
CH

Bahnstasse 24 - CH - 8603 SCHWE RZENBACH

☎ +41 (0) 44 806 41 41

✉ info@meiertoblerch

+41 (0)8 00 846 846 Serviceline

www.meiertobler.ch

MEIER TOBLER SA
CH

Chemin de la Veyre-d'En-Haut B6,
CH -1806 St-Légier-La-Chiésaz

☎ +41 (0) 21 943 02 22

✉ info@meiertoblerch

+41 (0)8 00 846 846 Serviceline

www.meiertobler.ch

DE DIETRICH
Technika Grzewcza sp. z o.o.

PL

ul. Północna 15-19, 54-105 Wrocław

☎ +48 71 71 27 400

✉ biuro@dedietrich.pl

801 080 881 Infocentrala
0,35 zł / min

www.facebook.com/DeDietrichPL

www.dedietrich.pl

De Dietrich
SERVICE CONSOMMATEURS
0 825 120 520 Service 0,15 € / min
+ prix appel

ООО «БДР ТЕРМИЯ РУС»
RU

129164, Россия, г. Москва
Зубарев переулок, д. 15/1
Бизнес-центр «Чайка Плаза», офис 309

☎ 8 800 333-17-18

✉ info@dedietrich.ru

www.dedietrich.ru

NEUBERG S.A.
LU

39 rue Jacques Stas - BP.12
L- 2549 LUXEMBOURG

☎ +352 (0)2 401 401

www.neuberg.lu

www.dedietrich-heating.com

DE DIETRICH SERVICE
AT

☎ 0800 / 20 1608 free call

www.dedietrich-heiztechnik.com

DUEDI S.r.l
IT

Distributore Ufficiale Esclusivo
De Dietrich-Thermique Italia Via Passatore, 12
12010 San Defendente di Cerasca CUNEO

☎ +39 0171 857170

✉ +39 0171 687875

✉ info@duediclima.it

www.duediclima.it

DE DIETRICH
CN

Room 512, Tower A, Kelun Building
12A Guanghua Rd, Chaoyang District
C-100020 BEIJING

☎ +86 (0)106 581 4017

+86 (0)106 581 4018

+86 (0)106 581 7056

✉ +86 (0)106 581 4019

✉ contactBJ@dedietrich.com.cn

www.dedietrich-heating.com

BDR THERMEA Czech Republic s.r.o
CZ

Jeseniova 2770/5 6 - 130 00 Praha 3

☎ +420 271 001 627

✉ dedietrich@bdrthearmea.cz

www.dedietrich.cz



© Droits d'auteur

Toutes les informations techniques contenues dans la présente notice ainsi que les dessins et schémas électriques sont notre propriété et ne peuvent être reproduits sans notre autorisation écrite préalable.

31082018



126830-001-06

De Dietrich