



AD269

Présentation du produit

Cadran analogique

- ① Disque de mise à l'heure et au jour.
- ② Repère de mise à l'heure et au jour.
- ③ Segments de programmation.

Écran

- ④ Affichage de la température ambiante.
- ⑤ Indicateur du mode de fonctionnement auto/manu.
- ⑥ Consigne en cours : confort ou réduit.
- ⑦ Indicateur d'enclenchement du chauffage.

Touches

- ⑧ Touches + et - pour les différents réglages.
- ⑨ Touche auto/manu Ok pour sélectionner le mode de fonctionnement.
- ⑩ Touche \uparrow/\downarrow pour régler la valeur des consignes réduit et confort.

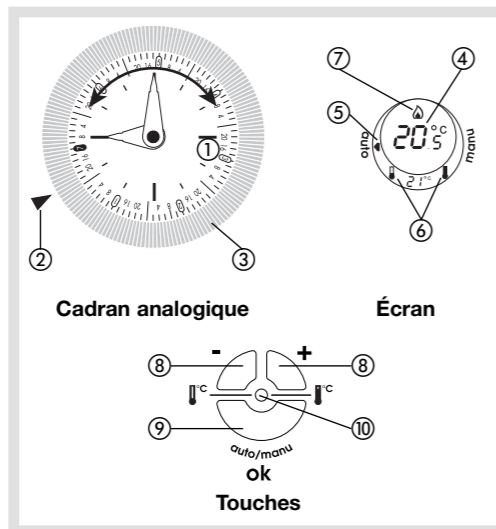

Fonction anti-blocage de la pompe de circulation

Cette fonction vous permet d'enclencher la pompe durant 1 minute toutes les 24 heures et éviter ainsi les risques de blocage. Un petit interrupteur au dos de l'appareil (lorsqu'il est démonté de son socle) vous permet d'activer ou de désactiver cette fonction.

Cette fonction ne doit être activée que pour des actions sur une pompe de circulation ou éventuellement sur une vanne motorisée. A la livraison de l'appareil, cette fonction est désactivée.

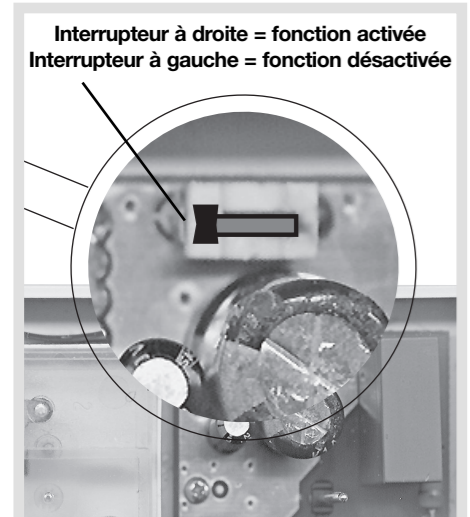

Mise à l'heure et au jour

- Tournez le disque de mise à l'heure pour positionner les aiguilles sur l'heure et le jour actuels. Le repère en bas à gauche vous permet de vérifier l'heure et le jour réglés. Les jours de la semaine sont représentés par des chiffres : 1 = lundi, 2 = mardi, 3 = mercredi, 4 = jeudi, 5 = vendredi, 6 = samedi, 7 = dimanche.

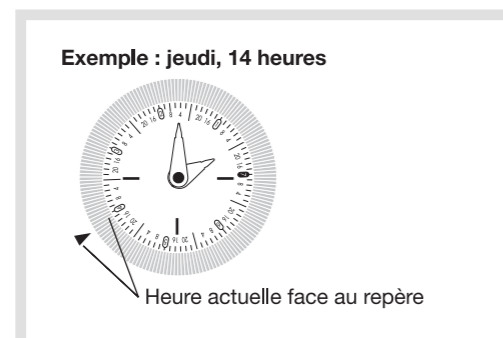
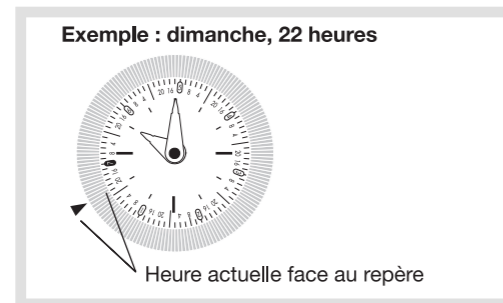

Ce thermostat a été conçu pour vous apporter confort et économies d'énergie.

Il permet de réguler votre chauffage et de programmer des abaissements de température pendant vos absences ou pendant la nuit.

Il a été conçu pour s'adapter à tout type de chauffage : gaz, fioul ou électrique.

Installation de votre thermostat

Pour bien assurer sa fonction de régulation de la température ambiante, votre thermostat doit être installé à 1,5 mètre du sol, sur un mur intérieur, à l'abri du rayonnement solaire direct et de toute source de chaleur telle que : téléviseur, lampe, radiateur, courant d'air, cheminée etc.

Votre thermostat est adapté au montage saillie ou sur boîte d'encastrement 60 mm.

Pour éviter les courants d'air parasites, bouchez l'arrivée électrique (pâte d'étanchéité ou laines de verre).

- Démontez la base du produit.

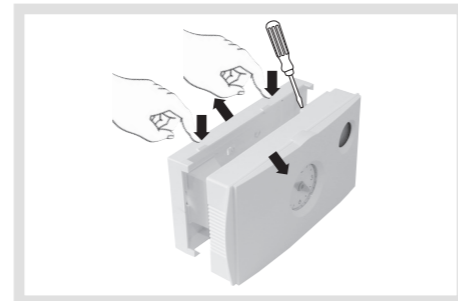

- Fixez la base au mur ou sur une boîte d'encastrement.

- Retirez le couvercle du produit suivant le schéma ci-dessous. L'alimentation électrique en 230 V doit être dans une gaine séparée du contact de commande chaudière.

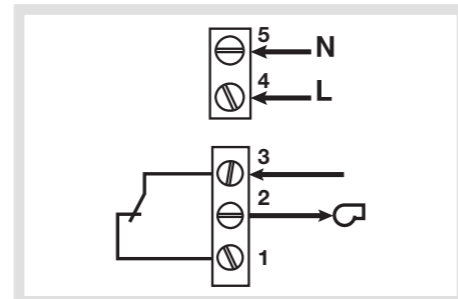

- Reclipsez le couvercle au dessus des bornes.
- Remontez le produit.

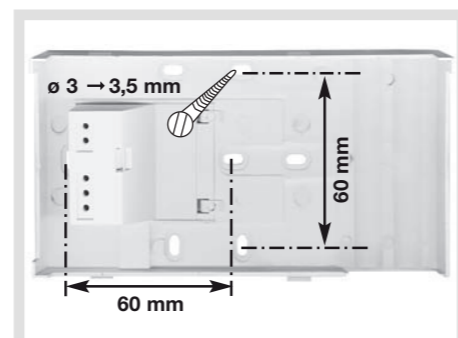

Réglage des températures confort et réduit

Votre thermostat permet de programmer et de réguler votre chauffage selon deux niveaux de température.

Température confort : \uparrow c'est la température que vous souhaitez pendant vos heures de présence.

Température réduit : \downarrow c'est la température économique pendant vos absences de courte durée ou pendant la nuit.

Les températures confort et réduit sont pré-enregistrées :

Confort = 20 °C

Réduit = 16 °C

Vous pouvez les modifier facilement, en fonction de vos besoins.

Pour régler ces deux niveaux de température :

- Avec la pointe d'un stylo, par exemple, appuyez sur la touche \uparrow/\downarrow . Le thermomètre **Confort** ainsi que la valeur 20 °C clignotent.
- Avec les touches \oplus ou \ominus , réglez le niveau de température confort (par ex. 21 °C).

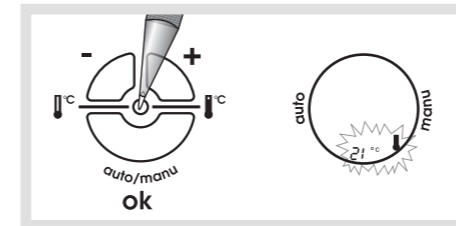

- Validez en appuyant sur la touche **Ok**. Le thermomètre **Réduit** et la valeur 16 °C clignotent.
- Avec les touches \oplus ou \ominus , réglez le niveau de température réduit (par ex. 17 °C).

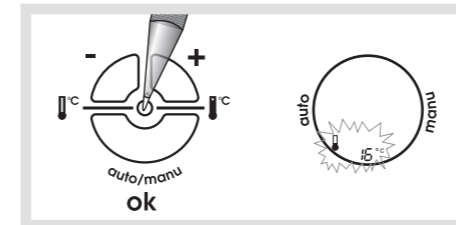

- Validez en appuyant sur la touche **Ok**. Nous vous conseillons un écart de température de 3 à 4 °C maximum entre la température confort et la température réduit.

Programmation

L'horloge de votre thermostat vous permet de définir facilement des périodes en température confort et des périodes en température réduit.

- Positionnez les segments vers l'extérieur pour les périodes de température confort (zone rouge visible).
- Positionnez les segments vers l'intérieur pour les périodes de température réduite (zone rouge masquée).

Par exemple : du lundi au vendredi, de 6 h 00 à 8 h 00 et de 16 h 00 à 23 h 00 en confort. Le samedi et le dimanche de 7 h 00 à 22 h 00 en confort.

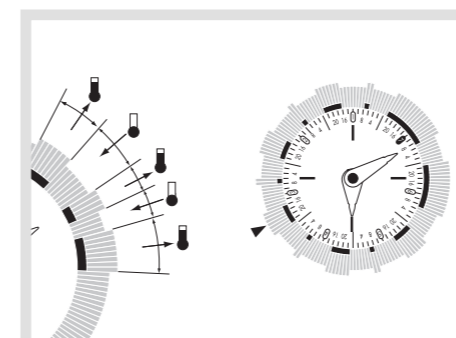

Important : laissez un intervalle minimum entre deux changements de température = 20 min (2 cavaliers).

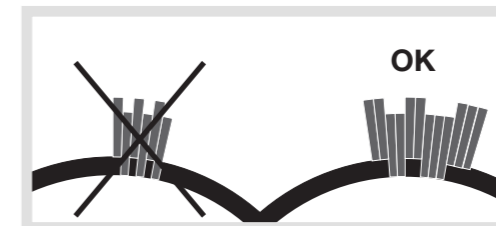

Cette programmation se répétera automatiquement tous les jours lorsque vous êtes en mode Auto.

Pour vous faciliter l'installation, le thermostat vous est livré avec la programmation ci-dessous :

Température confort : de 6 h 00 à 23 h 00.

Température réduit : de 23 h 00 à 6 h 00.

Si cette programmation correspond à votre mode de vie, il est inutile de toucher aux segments, sinon modifiez la position des segments.

! Votre installation de chauffage se mettra en marche à l'heure programmée (par ex. 6 h 00). Si vous vous levez à 6 h 00, programmez le début de la période confort à 5 h 00 ou 5 h 30 (suivant l'inertie de l'installation) afin d'obtenir la température confort à 6 h 00.

Dérogation temporaire

En mode automatique, cette fonction vous permet d'augmenter ou de diminuer temporairement la consigne.

- Pour augmenter la température, appuyez sur la touche \oplus .
- Pour abaisser la température, appuyez sur la touche \ominus .

Le symbole thermomètre clignote pour vous informer qu'une dérogation est en cours.

Le retour au programme se fera automatiquement au prochain changement de température programmé.

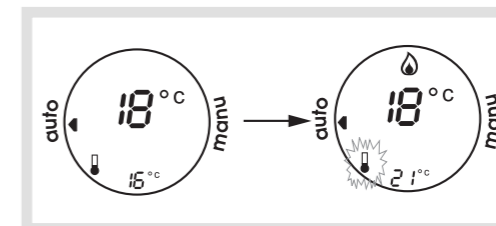

Dérogation permanente : mode MANU

Cette fonction vous permet de maintenir une température constante dans votre logement (réglable de 5 à 30 °C), sans tenir compte d'aucune programmation.

- Appuyez sur la touche \oplus auto/manu **Ok** pour basculer vers le mode **manu**. L'indicateur du mode de fonctionnement vous indique le changement de mode.
- Appuyez sur les touches \oplus ou \ominus pour régler la température souhaitée.

Pour revenir à la programmation, appuyez sur la touche \oplus auto/manu **Ok** et vérifiez le mode de fonctionnement indiqué par le pointeur.

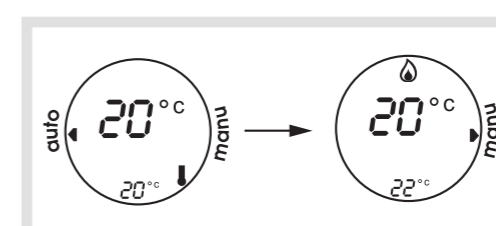

Caractéristiques techniques

Alimentation : 230 V -15%/+10%, 50/60 Hz

Réserve de marche : 360 heures

(après 72 heures de charge)

Sortie : 1 contact inverseur libre de potentiel

8 A (3A), 230 V AC1

Charge min. : 10 mA -12 V DC

Plage de réglage de la température confort et réduite : de +5 °C à +30 °C par 0,5 °C

Plage d'affichage de la température ambiante : de 0 °C à +50 °C (au delà, affichage : -)

Différentiel statique : < 1K.

Température de fonctionnement : 0 °C à +45 °C

Température de stockage : -10 °C à +60 °C

IK03

Indice de protection : IP30

Classe d'isolation : II

Raccordement par bornier à vis : fil rigide : jusqu'à 2,5 mm²

fil souple : jusqu'à 1,5 mm²

Dimensions (l x h x p) : 157 x 70 x 35 mm

Made in France

Utilisable partout en Europe



Comment éliminer ce produit (déchets d'équipements électriques et électroniques) ?



(Applicable dans les pays de l'Union Européenne et aux autres pays européens disposant de systèmes de collecte sélective).

Ce symbole sur le produit ou sa documentation indique qu'il ne doit pas être éliminé en fin de vie avec les autres déchets ménagers. L'élimination incontrôlée des déchets pouvant porter préjudice à l'environnement ou à la santé humaine, veuillez le séparer des autres types de déchets et le recycler de façon responsable. Vous favoriserez ainsi la réutilisation durable des ressources matérielles.

Les particuliers sont invités à contacter le distributeur leur ayant vendu le produit ou à se renseigner auprès de leur mairie pour savoir où et comment ils peuvent se débarrasser de ce produit afin qu'il soit recyclé en respectant l'environnement.

Les entreprises sont invitées à contacter leurs fournisseurs et à consulter les conditions de leur contrat de vente. Ce produit ne doit pas être éliminé avec les autres déchets commerciaux.



FR

Thermostat d'ambiance programmable analogique, 4 fils, 7 jours

IT

Cronotermostato meccanico, 4 fili, 7 giorni

AD269

Presentazione del prodotto

Quadrante analogico

- 1 Disco per la regolazione del tempo.
- 2 Indicatore.
- 3 Segmenti di programmazione.

Display

- 4 Visualizza temperatura ambiente
- 5 La modalità di funzionamento auto/manuale.
- 6 Livello di temperatura in corso comfort o economia.
- 7 Indicatore dell'innesto del riscaldamento.

Tasti

- 8 Tasti + e - per la regolazione.
- 9 Tasto **auto/manu Ok** per selezionare la modalità di funzionamento.
- 10 Tasto C/C per la regolazione delle temperature comfort e economia.

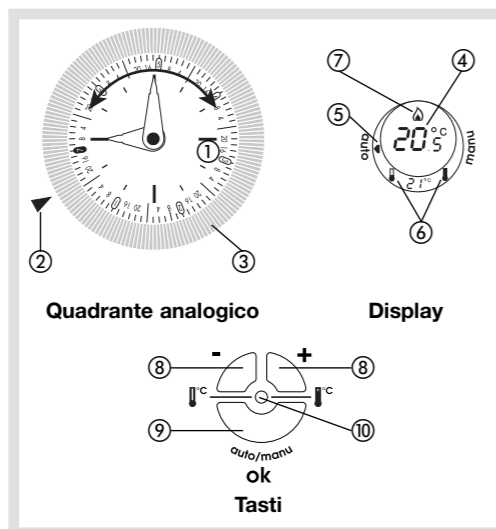

Funzione antiblocco della pompa di circolazione

Tale funzione consente di attivare la pompa di circolazione per 1 minuto ogni 24 ore dopo l'ultimo ciclo effettuato, evitando, in tal modo, eventuali rischi di blocco.

Tale funzione può essere attivata o disattivata mediante un mininteruttore situato in alto, a tergo dell'apparecchio (quando lo stesso è smontato dalla propria base).

Tale funzione va attivata unicamente per agire su una pompa di circolazione o, eventualmente, su una valvola motorizzata. L'apparecchio viene fornito con la funzione sopra descritta disattivata.

Interruttore a sinistra = funzione disattivata
Interruttore a destra = funzione attivata

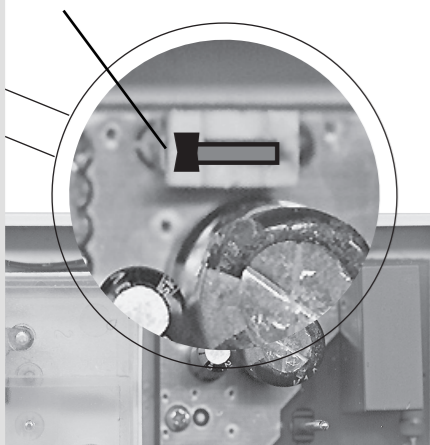

Regolazione dell'ora

- Ruotare il disco per regolare le lancette sull'ora corrente.
- L'indicatore situato in basso a sinistra consente di verificare l'ora impostata e, ad esempio, di distinguere le 6 e le 18.

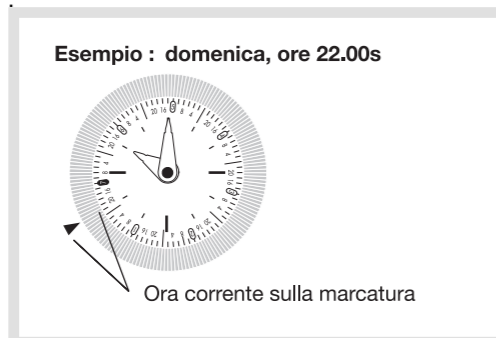

Il termostato è stato creato per apportare comfort ed economizzare energia.

Il termostato consente di regolare il vostro impianto di riscaldamento programmando un abbassamento della temperatura durante la vostra assenza o nelle ore notturne.

E' concepito per qualsiasi tipo di riscaldamento : a gas, a nafta o elettrico.

Installazione del termostato

Per garantire il corretto funzionamento della funzione di regolazione della temperatura ambiente, il termostato va installato a 1,5 m dal suolo su un muro interno, al riparo dai raggi diretti del sole o da ogni fonte di calore come televisore, lampade, correnti d'aria ecc.

Il termostato può essere installato a parete o su scatola da incasso da 60 mm.

Per evitare le correnti d'aria parassite, è importante tappare l'arrivo elettrico con dell'isolante (sigillante o lana di vetro).

- Smontare la base dell'apparecchio.



- Il termostato può essere installato a parete o su scatola da incasso da 60 mm.

- Togliere il coperchio di protezione dei morsetti e collegare l'apparecchio (schema di collegamento). L'alimentazione elettrica in 230 V. deve trovarsi in una guaina separata dal contatto di comando caldaia.

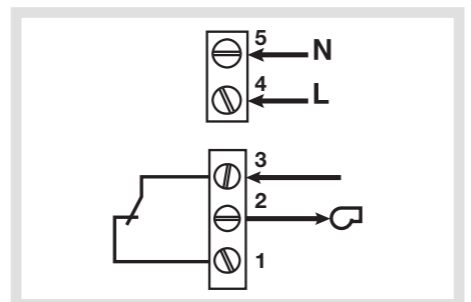

- Fissare di nuovo il coperchio di protezione dei morsetti.
- Rimontare l'apparecchio.

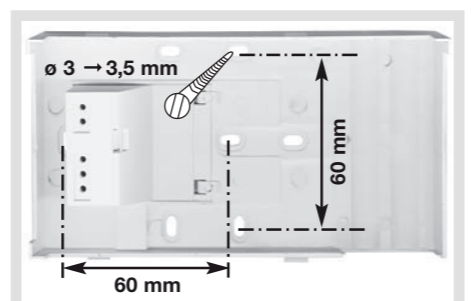

Regolazione della temperatura

Il termostato permette di programmare e di regolare il riscaldamento secondo 2 livelli di temperatura.

Temperatura comfort: C è la temperatura consguata quando siete in casa.

Temperatura economia: C è la temperatura quando siete assenti per breve tempo o durante la notte.

Le temperature comfort e economia vengono pre-registrate :

Comfort = 20 °C

Economia = 16 °C

Potrete modificarle facilmente in funzione delle vostre esigenze.

Per regolare i due livelli di temperatura :

- Con la punta di una biro per esempio, premere il tasto C/C . Il termometro **Comfort** ed il relativo valore 20 °C si mettono a lampeggiare.
- Con i tasti $\text{C} + \text{C}$, regolare il livello di temperatura comfort (ad es. 21 °C).

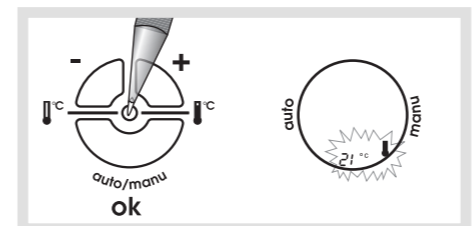

- Convalidare mediante **Ok**. Il termometro **Economia** ed il relativo valore 16 °C si mettono a lampeggiare.
- Con i tasti $\text{C} + \text{C}$, regolare il livello di temperatura economia (ad es. 17 °C).

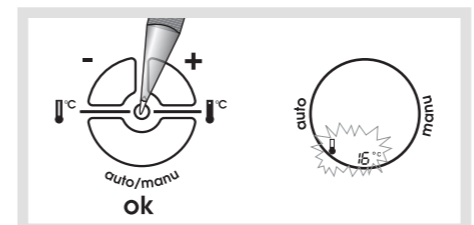

- Convalidare mediante **Ok**. Vi consigliamo d'impostare una differenza massima di 3 a 4 °C tra la temperatura comfort e la temperatura economia.

Programmazione

Il timer di termostato permette di programmare i periodi di temperatura comfort e economia .

- Posizionare i segmenti verso l'esterno per i periodi di temperatura comfort (zona rossa visibile).
- Posizionare i segmenti verso l'interno per la temperatura economia (zona rossa coperta).

Esempio : Temperatura comfort dalla ore 6 alle 22.

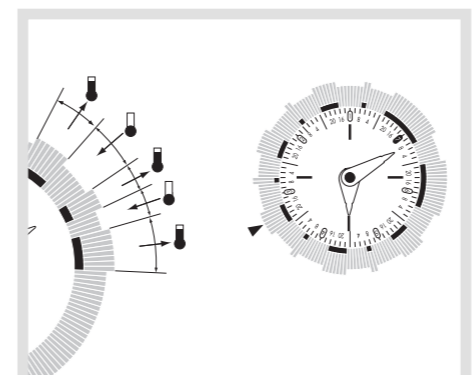

Importante : tempo minimo di commutazione fra due cambiamenti di temperatura : 20 minuti (2 segmenti).

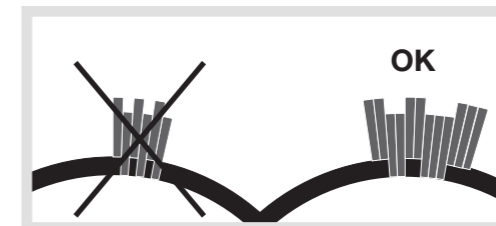

Tale programmazione verrà automaticamente ripetuta tutti i giorni se l'apparecchio è in modalità **Auto**.

Per facilitare l'installazione, il termostato viene fornito con la seguente programmazione :

Temperatura comfort : dalla ore **6 h 00** alle **23 h 00**.

Temperatura economia : dalla ore **23 h 00** alle **6 h 00**.

Se tale programmazione corrisponde alle vostre abitudini di vita non è necessario effettuare nessuna modifica.

L'impianto di riscaldamento inizia a funzionare a partire dall'orario regolato (per es. alle ore 6.00). Se per es. ci si alza alle 6.00, si consiglia di regolare l'inizio del riscaldamento alle 5.00 o alle 5.30 (a seconda della potenza dell'impianto) ; per poter godere della temperatura ideale già dalle 6.00.

Modifica temporanea della temperatura

In modo automatico, questa funzione molto pratica, vi permette di modificare temporaneamente la temperatura ambiente.

- Per aumentare la temperatura, premere sul tasto $\text{C} +$.
- Per abbassare la temperatura, premere sul tasto $\text{C} -$.

L'indicatore del livello di temperatura in corso (comfort o economia), si mette a lampeggiare.

La modifica terminerà al prossimo cambio di temperatura programmato.

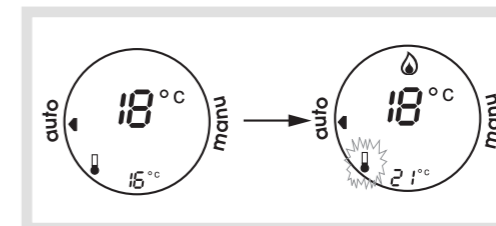

Modifica permanente del valore : modalità MANU

Tale funzione consente di mantenere una temperatura costante nella vostra abitazione (variabile da 5 a 30 °C), senza tener conto della programmazione.

- Premere il tasto $\text{C} + \text{C}$ per passare alla modalità **manu**. L'indicatore della modalità di funzionamento indica che l'apparecchio è impostato su manuale.
- Premere i tasti $\text{C} + \text{C}$ per regolare la temperatura voluta (esempio 22.5°C).

Per ritornare alla programmazione, premere di nuovo il tasto $\text{C} + \text{C}$.

Vérificare la modalità di funzionamento indicata dal cursore.

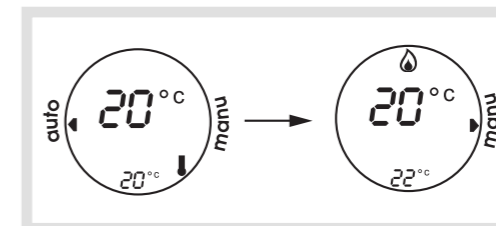

Caratteristiche tecniche

Alimentazione : 230 V -15%/+10%, 50/60 Hz
Riserva di funzionamento : 360 ore (doppio 72 ore sotto tensione)
Potere di interruzione : 1RT, 8 A (3A), 230 V AC1
carico min. : 10 mA -12 V DC
Campo di regolazione della temperatura comfort e economia : da +5 °C a +30 °C per passi 0,5 °C

Campo di regolazione della temperatura ambiente : da 0 °C a +50 °C (oltre, visualizzazione : --)

Differenziale statico : < 1K.

Temperatura di funzionamento : da 0 °C a +45 °C

Temperatura di stoccaggio : da -10 °C a +60 °C

IK03

IP30

Classe d'isolation : II

Collegamento mediante morsetti a vite : filo rigido fino a 2,5 mm²

filo flessibile fino a 1,5 mm²

Dimensioni (l x h x p) : 157 x 70 x 35 mm

Made in France
Utilizzabile ovunque in Europa



Correcto smaltimento del prodotto (rifiuti elettrici ed elettronici).



(Applicabile in i paesi dell'Unione Europea e in quelli con sistema di raccolta differenziata).

Il marchio riportato sul prodotto o sulla sua documentazione indica che il prodotto non deve essere smaltito con altri rifiuti domestici al termine del ciclo di vita. Per evitare eventuali danni all'ambiente o alla salute causati dall'inopportuno smaltimento dei rifiuti, si invita l'utente a separare questo prodotto da altri tipi di rifiuti e di riciclarlo in maniera responsabile per favorire il riutilizzo sostenibile delle risorse materiali.

Gli utenti domestici sono invitati a contattare il rivenditore presso il quale è stato acquistato il prodotto o l'ufficio locale preposto per tutte le informazioni relative alla raccolta differenziata e al riciclaggio per questo tipo di prodotto.

Gli utenti aziendali sono invitati a contattare il proprio fornitore e verificare i termini e le condizioni del contratto di acquisto. Questo prodotto non deve essere smaltito unitamente ad altri rifiuti commerciali.