

QUADRALIS

PPA 8 V : Habillage acier

PPA 8 PVI : Habillage inox



**Notice d'installation,
d'entretien et d'utilisation**



DÉCLARATION DE CONFORMITÉ CE EG - VERKLARING VAN OVEREENSTEMMING EC - DECLARATION OF CONFORMITY EG - KONFORMITÄTSEKTLÄRUNG



Fabricant/Manufacturer/Hersteller/Fabrikant : **DE DIETRICH THERMIQUE**
Adresse : **57 rue de la Gare**
Ville, pays Stad, Land/City, Country/Land, Ort : **F-67580 MERTZWILLER**

- déclare ici que les produit(s) suivant(s) : **QUADRALIS Grande Vitre BBC PPA 8 V**
- verklaart hiermede dat de toestel(len) : **QUADRALIS Grande Vitre BBC PPA 8 PVI**
- this is to declare that the following product(s)
- erkl rt hiermit das die Produk(te)

r pond/r pondent aux directives CEE suivantes:

voldoet/voldoen aan de bepalingen van de onderstaande EEG-richtlijnen:

is/are in conformity with the following EEC-directives:

den Bestimmungen der nachfolgenden EG-Richtlinien entspricht/entsprechen:

CEE-Directive:	89/106/CEE	norme appliqu�e:	EN 14785; EN 60335-1; EN 0335-2
EEG-Richtlijn:	89/106/EEG	toegepaste norme:	
EEC-Directive:	89/106/EEC	verwendete Norme:	
EG-Richtlinie:	89/106/EWG	tested and examined to the following norm:	

Essais de type initiaux du produit men s par le laboratoire agr e :

Typeonderzoek van het produkt door de erkende controle-instantie:

Erstpr fung des Produkt durch die zugelassene Pr fstelle:

Initial type-testing of the product by the approved lab:

Rhein-Ruhr Feuerst tten Pr fstelle Gmbh
Im Lipperfeld 34 b
D-46047 OBERHAUSEN

Certificat, Num ro d'enregistrement / Ann e: **RRF- 85 14 3564**
Certificaat, Registratienummer / Jahr : :
Zertifikat, Pr fnummer / Jahr:
Certificate, Register number / Year:

Mertzwiller, le 11 septembre 2014
Jean-Yves OBERLE
R&D Floor Standing Boiler manager

Sommaire

Déclaration de conformité CE	2
Sommaire.....	3
1. Description.....	5
2. Informations générales, consignes de sécurité.....	5
3. Installation du poêle à granulés et raccordement à la cheminée.....	6
4. Caractéristiques fonctionnelles du poêle à granulés.....	9
5. Phases de fonctionnement du poêle à granulés.....	9
5.1. Phase de démarrage	9
5.2. Phase de chauffage	9
5.3. Mesure du degré d'encrassement du pot de combustion	10
5.4. Phase de refroidissement	10
5.5. Standby (en attente)	10
5.6. Arrêt de sécurité	10
5.7. Dysfonctionnement - Panne	11
5.8. Arrêt – Mise à l'arrêt	11
5.9. Panne de courant	11
6. Description des touches sur l'unité de commande.....	12
6.1. Unité de commande	12
Description des pictogrammes utilisés sur l'afficheur	12
6.2 Enchaînement des pages d'affichage à la mise sous tension	13
6.2.1 .. Indication de la version du software	13
6.2.2 .. Choix de la langue (1ère mise en service)	13
6.2.3 .. Ecran d'accueil	13
6.2.4 .. Ecran de veille : Indication de la température ambiante	14
6.3 Mise en chauffe du poêle	14
6.3.1 .. Programmation du mode de fonctionnement MARCHE	14
6.3.2 .. Réglage de la température d'ambiance	14
6.4 Arrêt du poêle	15
6.5. Menu principal	15
6.5.1 .. Choix du mode de fonctionnement du poêle et réglage du programme horaire	16
6.5.2 .. Réglage de la date et de l'heure	17
6.5.3 .. Langue	18
6.5.4 .. Courbe de chauffe	18
6.5.5 .. Mode ECO	19
6.5.6 .. Réglage luminosité / contraste de l'affichage	19
6.5.7 .. Affichage de la version software	20
6.6. Affichage des dérangements	20
6.7. Verrouillage du clavier (sécurité enfants)	20
7. Mise en service du poêle à granulés.....	21
7.1. Combustible	21
7.2. Première mise en service de votre poêle à granulés	21
8. Travaux de nettoyage et d'entretien.....	23
8.1. Nettoyage des parties externes	23
8.2. Nettoyage de la vitre	23
8.3. Nettoyage du pot de combustion	23
8.4. Nettoyage du foyer	24

8.5. Nettoyage du réservoir à granulés	24
8.6. Nettoyage des carnaux et des conduits de fumée	25
8.7. Nettoyage du ventilateur d'extraction	27
9. Description des composants	28
9.1. Réservoir à granulés	28
9.2. Moteur de la vis sans fin et vis sans fin	28
9.3. Pot de combustion avec cale de brûleur	29
9.4. Allumage électrique	29
9.5. Commande / Régulation	30
9.6. Unité de commande	30
9.6.1 .. Eclairage du fond d'écran	30
9.6.2 .. Activation de l'éclairage	31
9.7. Ventilateur d'extraction avec modulation de la vitesse de rotation	31
9.8. Sondes de température de flamme et de foyer	31
9.9. Sonde de température des fumées	31
9.10. .. Sonde de température d'ambiance	31
9.11. .. TS – Thermostat de sécurité	31
9.12. .. Habillage intérieur du foyer	32
9.13. .. Raccord de conduit de fumée	32
9.14. .. Câble d'alimentation et interrupteur principal	32
10. Caractéristiques techniques	33
11. Dysfonctionnement, causes et remèdes.....	34
11.1. .. Messages d'erreurs affichés à l'écran	34
11.2. .. Avertissement « nettoyer chambre de combustion »	38
11.3. .. Pannes, causes et remèdes	39
12. Plaque signalétique.....	41
13. Liste des pièces de rechange	43
14. Schéma électrique.....	44
15. Garantie	46
Réclamations	46
16. Informations pour la commande de pièces de rechange.....	47

Félicitations ! Vous venez d'acquérir un produit de qualité : le poêle à granulés DE DIETRICH. Veuillez lire attentivement la présente notice. Elle vous informera sur le fonctionnement du poêle et comment en avoir la maîtrise, ce qui vous permettra d'optimiser son utilisation et ainsi prolonger sa durée de vie. Par ailleurs, vous pourrez économiser du combustible en chauffant correctement et ainsi préserver l'environnement.

Nous ne pouvons garantir nos produits que si les consignes mentionnées ci-après dans la notice d'installation et d'utilisation sont respectées. Le poêle doit en outre être installé dans les règles de l'art pour éviter tout risque d'accident.

1. Description

Les poêles à granulés sont parfaitement adaptés au chauffage continu des locaux d'habitation ou de travail. Le poêle à granulés de DE DIETRICH est équipé pour assurer un fonctionnement entièrement automatique, avec possibilité de choisir entre deux modes de fonctionnement (« Chauffage » ou « Auto » avec programme hebdomadaire).

Le réservoir intégré peut contenir une réserve de combustible pour un fonctionnement continu d'environ **30** heures, selon la température de la pièce. Le combustible est automatiquement transporté par une vis sans fin du réservoir à granulés au pot de combustion, la quantité de combustible étant automatiquement adaptée à la puissance de chauffage du moment.

Le régulateur interne régule la phase de démarrage, la phase de chauffage et la phase de refroidissement et assure ainsi un fonctionnement sûr du poêle à granulés. L'unité de commande, constituée de l'écran et des quatre touches de fonction, est intégrée dans le couvercle du réservoir à granulés.

Conservez soigneusement la présente notice pour pouvoir rafraîchir vos connaissances sur l'utilisation correcte de votre poêle au début de chaque période de chauffage.

Note :

Les consignes d'installation et d'utilisation qui figurent dans la présente notice peuvent être entièrement ou en partie différentes des exigences normatives et réglementaires. Dans ce cas, ce sont toujours ces dernières qui font foi ! Les schémas de la présente notice ne sont pas à l'échelle et ne servent qu'à l'illustration.

L'utilisateur peut à tout moment consulter à l'écran les données de fonctionnement du poêle, affichées sous forme de texte dans les fenêtres d'information. D'éventuels messages d'erreur sont affichés à l'écran sous forme de texte, avec date et heure.

Le réchauffement de l'air de la pièce et l'installation d'un climat agréable dans l'habitation sont essentiellement obtenus par la chaleur de convection. Vous pouvez ainsi chauffer rapidement même des locaux froids, qui n'ont pas été chauffés pendant une longue durée. L'air froid de la pièce pénètre dans le poêle par sa partie inférieure. Grâce au ventilateur convecteur, cet air est transporté vers le haut à travers le canal de convection. L'air ainsi chauffé ressort par le haut au niveau des lamelles. La part de chaleur rayonnante est dégagée par dissipation thermique au niveau de la porte vitrée du foyer et par les parois métalliques du poêle.

2. Informations générales, consignes de sécurité

- Lire attentivement la totalité de la notice d'installation et d'utilisation avant la mise en service du poêle à granulés.
- Seuls des moyens de manutention certifiés et d'une charge utile suffisante peuvent être utilisés pour le transport de l'appareil.
- Votre appareil de chauffage n'est pas conçu pour servir d'échelle ou d'escabeau.
- Les prescriptions des autorités de prévention des incendies ainsi que les exigences régionales en vigueur sur le lieu de l'installation, doivent être respectées. L'accord de votre ramoneur doit être obtenu pour l'installation de votre poêle. Celui-ci vérifiera également que l'appareil est raccordé à la cheminée conformément à la réglementation.
- Tous les contrôles imposés par le législateur ont été effectués sur votre poêle. Les valeurs caractéristiques prescrites de rendement en matière de technique de chauffage et d'émissions de fumées sont respectées.
- Le poêle à granulés (granulés) peut être raccordé à un corps de cheminée destiné à plusieurs raccordements, à la condition que les dimensions du conduit l'autorisent selon DIN EN 13384-1, idem DIN EN 13384-2. La dépression (tirage) doit atteindre 6 Pa au moins et ne devrait pas excéder 15 Pa.

- La porte du foyer ne doit être ouverte que pour le nettoyage et la maintenance à l'état de fonctionnement « Arrêt ». Dans tous les autres cas elle doit rester **fermée**, même lorsque le poêle est éteint, pour éviter la perturbation d'autres foyers et les dangers associés.
- Il est nécessaire de disposer d'une alimentation en air frais suffisante dans la pièce où le poêle est installé. Le poêle à granulés offre toutefois la possibilité d'être raccordé directement à l'air extérieur par l'intermédiaire d'un conduit de ventilation adapté. Le poêle peut donc fonctionner indépendamment de l'air de la pièce (voir chapitre 3 « Installation du poêle à granulés et raccordement à la cheminée »).

Attention! Le poêle à granulés ne doit pas être mis en service simultanément avec des installations de ventilation ou d'extraction d'air



- La cheminée (conduit de fumée) doit être en inox ou en céramique émaillée (vitrifiée à l'intérieur). Elle doit résister, pour éviter l'encrassement corrosif, au suintement humide.
- Le poêle à granulés ne doit être raccordé au réseau électrique qu'après avoir été correctement raccordé à la cheminée.
- Attention ! La prise du câble d'alimentation doit rester accessible après le montage.
- Le poêle à granulés ne doit être utilisé qu'avec des granulés de bois normalisés (6 mm de diamètre) (voir chapitre 7.1 « Combustible »).
- La grille de protection qui se trouve dans le réservoir à granulés ne doit pas être enlevée.

Attention! Le poêle Quadralis ne doit être utilisé qu'avec le couvercle du réservoir fermé.



- Il est interdit de poser des matériaux ou des objets non résistants à la chaleur sur le poêle ou à proximité de celui-ci en-deçà de la

distance minimale prescrite. Tenez compte en particulier du fait que le poêle peut se remettre à chauffer de manière inattendue et sans surveillance lorsque la température de la pièce passe sous le seuil minimum préréglé et lorsque le poêle est en état de « Standby ».

- N'utilisez jamais de combustibles liquides pour allumer le poêle à granulés ou pour raviver la flamme.
- La combustion des matériaux combustibles libère de l'énergie calorifique qui entraîne un réchauffement important de la surface de l'appareil de chauffage (paroi avant, parois latérales, porte vitrée et poignées, conduits d'évacuation des fumées). Il faut éviter de toucher ces éléments sans gants de protection thermique ou outils adaptés !
- En état de « Standby », l'appareil démarre de manière autonome. En raison de la chaleur qui se développe sur la vitre, ne laissez personne sans surveillance et sans avoir été initié au fonctionnement du poêle dans le local où il est installé.
- Informez vos enfants et vos invités de ces dangers !
- Le personnel d'entretien éventuellement présent doit être informé tout particulièrement de la possibilité d'un réchauffement inattendu du poêle.
- Ne mettez pas de linge à sécher sur le poêle !
- Les séchoirs à linge ou autres équipements de ce genre doivent être installés à distance suffisante de l'appareil de chauffage : danger d'incendie !
- Durant le fonctionnement de votre appareil de chauffage, il est interdit de manipuler des substances facilement inflammables ou explosives dans la même pièce ou dans des pièces avoisinantes !

3. Installation du poêle à granulés et raccordement à la cheminée

L'emballage de votre nouveau poêle à granulés le protège de façon optimale contre les dommages. Le transport peut malgré tout engendrer des dommages à votre poêle ou ses accessoires. Nous vous demandons donc de vérifier que votre poêle n'est pas endommagé et qu'il ne manque rien après l'avoir déballé ! Signalez sans délai toute anomalie à votre revendeur !

Remarque : le fait que des plaques d'habillage de foyer soient mal fixées ou sorties de leur ancrage n'est pas considéré comme dommage (voir chapitre 7.2. « Première mise en service du poêle à granulés »).

L'emballage de votre poêle est en grande partie neutre pour l'environnement. Le bois de l'emballage n'est pas traité. Le bois, le carton et

les films peuvent être emmenés sans aucun problème à la déchetterie municipale.

Il est important, pour assurer le bon fonctionnement, que le poêle à granulés soit installé de niveau.

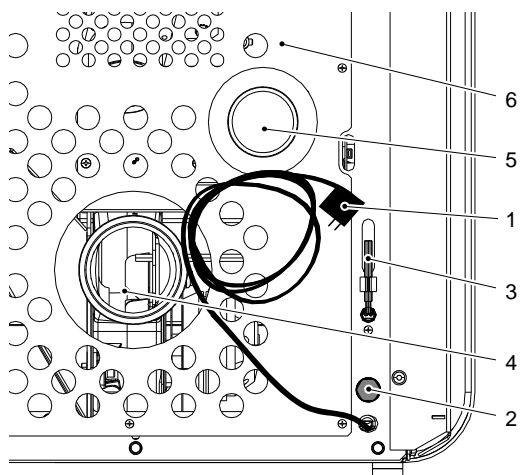

Illustration 1 : Raccordements à l'arrière

- 1 = Raccordement électrique
- 2 = TS - Thermostat de sécurité
- 3 = Sonde d'ambiance
- 4 = Buse des fumées Ø 80mm
- 5 = Entrée d'air extérieur Ø 57mm
- 6 = Paroi arrière

Protection du sol :

Le sol doit être protégé contre la chaleur rayonnante dégagée dans le secteur de la vitre (porte du foyer). Pour des raisons pratiques de nettoyage, il est recommandé en outre d'installer votre poêle à granulés sur une plaque de sol réfractaire qui dépasse l'appareil de 5 cm à l'arrière et sur les côtés et d'au moins 57 cm à l'avant. Nous proposons des plaques de protection du sol (plaques support) dans notre gamme d'accessoires. Vous pouvez les commander au besoin auprès de votre revendeur local. Un sol en carrelage ou en dalles de pierre est bien entendu parfaitement adapté aussi.

Distances de sécurité (distances minimales) :

Les consignes de protection incendie préconisées par les autorités doivent impérativement être respectées lors de l'installation du poêle. Demandez conseil à votre ramoneur en cas de besoin.

Les distances minimales suivantes doivent être respectées pour les matériaux inflammables ou sensibles à la chaleur (par ex. les meubles, les papiers peints, les garnitures en bois) ou les murs porteurs (voir schéma) :

- A : 5 cm par rapport à la paroi arrière,
- B : 10 cm par rapport aux parois latérales et
- C : 80 cm du côté du rayonnement.

Le sonde de la pièce, situé sur la paroi arrière, est équipé d'un câble d'environ 1,5 m. La partie active de la sonde ne doit pas toucher la plaque arrière ni le mur.

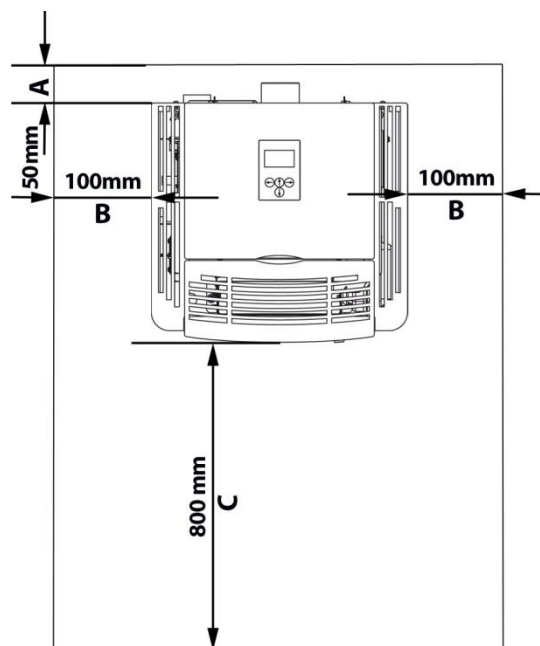

Illustration 2 : Distances de sécurité

La cheminée (conduit de fumée) doit être en inox ou en céramique (émaillée à l'intérieur) pour éviter qu'elle s'encrasse. Cela est nécessaire du fait des faibles températures des fumées, en sortie du poêle à granulés.

Des conduits de fumée standard du commerce peuvent être utilisés pour le raccordement à la cheminée. Des tubes d'acier inox flexibles certifiés sont également adaptés.

Une surpression pouvant se produire à la sortie des fumées en raison du fonctionnement du poêle à granulés avec un ventilateur d'extraction par aspiration, tous les conduits de fumées doivent être étanches jusqu'à l'entrée dans la cheminée. Il faut absolument veiller à ce que le conduit de fumée ne pénètre pas dans la section libre verticale du conduit de cheminée. Il est recommandé d'utiliser un parement de mur pour l'entrée dans la cheminée (voir illustration 3).

Pour les conduits de fumée de longueur plus importante, les parcours horizontaux et les étranglements sont à proscrire et des conduits de fumée spécialement isolés devraient être utilisés ; une tuyauterie en pente ascendante vers la cheminée est recommandée.

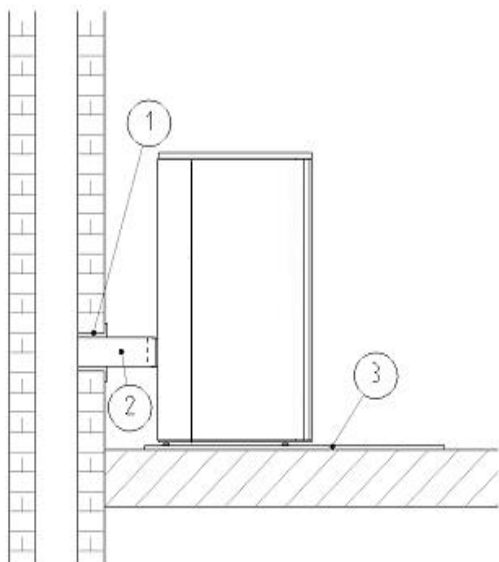

Illustration 3 : Raccordement à la cheminée

- 1 = Parement de mur
- 2 = conduit de fumée étanche aux gaz
- 3 = plaque support

Arrivée d'air externe :

Dans les bâtiments étanches à l'air, il peut arriver que la teneur en oxygène diminue, durant le fonctionnement du poêle, dans la pièce où il est installé. Une aération suffisante doit donc être assurée. C'est pourquoi le poêle à granulés peut être utilisé indépendamment de l'air de la pièce. Pour ce faire, raccordez le raccord d'aspiration d'air situé à l'arrière (diamètre de 50 mm, voir illustration 1) à un tuyau ou un autre conduit de ventilation adapté. Le conduit de ventilation doit déboucher à l'air libre ou dans une pièce bien aérée à l'intérieur du bâtiment. En cas d'installation du poêle à granulés en liaison avec une VMC, le conduit de ventilation ne doit pas déboucher dans une pièce raccordée au système de ventilation. Pour garantir une arrivée d'air suffisante, le conduit de ventilation ne devrait pas dépasser 3 m de longueur et ne pas présenter de trop nombreux coudes. Ce conduit devrait être d'un diamètre minimum de 5 cm (plus il est important, mieux c'est). Si le conduit débouche à

l'air libre, il doit se terminer par un coude de 90° vers le bas ou par une protection contre le vent (voir illustration 4).

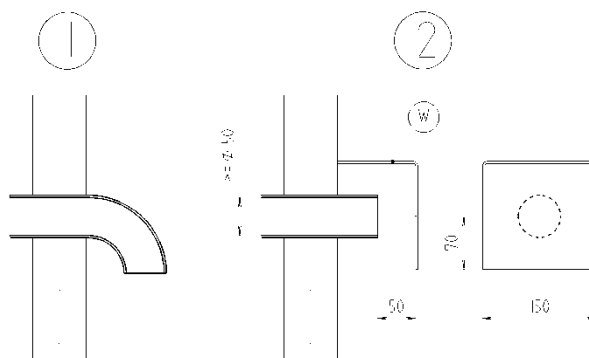

Illustration 4 : Protection contre le vent du conduit d'aspiration d'air

Voir le tableau suivant pour le dimensionnement du conduit d'aspiration d'air.

Diamètre du conduit d'aspiration*	Longueur maximale*	Nombre max. de coudes à 90°
50mm	0,5 m	1
100mm	1 m	1
100mm	3 m	3

*Les indications ne valent que pour les cas respectifs. Le diamètre doit être choisi de manière correspondante lors de l'utilisation d'un conduit plat ou autre.

Si les conduits sont sous-dimensionnés, il peut arriver que la quantité d'air de combustion soit insuffisante. Il en résulte une formation accélérée de scories dans le pot à combustion et donc des arrêts de sécurité.

Raccordement à l'alimentation électrique :

Raccorder le poêle à l'alimentation électrique à l'aide du câble fourni (voir illustration 1).

4. Caractéristiques fonctionnelles du poêle à granulés

Le fonctionnement de votre poêle à granulés est conçu de manière à vous assurer une température d'ambiance constante et agréable. La production de chaleur dans le poêle s'adapte donc automatiquement à la température souhaitée de la pièce, pré-réglée par l'utilisateur (température théorique). En fonction de la différence entre la température théorique et la température actuelle de

la pièce (température réelle), le régulateur sélectionne de manière modulaire la puissance ou l'état « Standby ». Le poêle à granulés permet ainsi la meilleure adaptation possible du comportement de chauffage à la situation dans la pièce où il est installé, sans interventions incessantes de correction manuelle

5. Phases de fonctionnement du poêle à granulés

Le fonctionnement du poêle à granulés est caractérisé par huit phases opératoires successives :

La phase de démarrage débute lorsque la température réelle de la pièce est d'un degré

inférieure à la température programmée et que la température du poêle est inférieure à 70°C.

5.1. Phase de démarrage

Si la « mesure – encrassement du pot de combustion » s'est déroulée correctement, le poêle passe à l'état « phase de démarrage ».

Dans la « phase de démarrage », le pot de combustion est rempli d'une quantité de combustible définie avec précision et qui est allumée à l'aide d'un allumeur à incandescence.

La « phase de démarrage », qui est subdivisée en 10 zones, s'achève lorsqu'une température bien précise est atteinte au niveau de la sonde de flamme et le régulateur enclenche le passage à l'état « chauffage ».

La durée de la phase de démarrage n'est pas systématiquement constante et peut montrer des différences, elle est cependant limitée à 20 minutes.

À l'issue de la phase de démarrage, l'allumeur est coupé.

Le passage de l'état « Phase de démarrage » à l'état « Chauffage » ne dépend que de la température mesurée au niveau du « capteur thermique des fumées », cela signifie que la durée, et par conséquent la fin, de la « phase de démarrage » peut subvenir après des temps différents.

La phase de démarrage est toutefois limitée à 20 minutes.

Si au cours de ces 20 minutes, il n'y a pas eu formation de flamme ou si la température nécessaire n'est pas atteinte au niveau du « capteur thermique des fumées », le poêle se met en « arrêt de sécurité »

La vitesse de rotation du ventilateur d'extraction est également mesurée et vérifiée en permanence par feedback pendant cette phase

5.2. Phase de chauffage

Lorsque la « phase de démarrage » s'est achevée correctement, le poêle commute automatiquement à l'état « chauffage ».

À l'état « chauffage », la puissance de chauffage du poêle est adaptée de manière modulaire à la température de la pièce ou à la différence entre la température réelle de la pièce et la température théorique.

Si la différence entre la température théorique et la température réelle de la pièce est importante, le poêle chauffe avec une puissance supérieure (8,3 kW max.).

Plus la température réelle de la pièce s'approche de la température théorique, plus la puissance de chauffage du poêle diminue (puissance de chauffage minimum = 1,8 kW).

En fonction de la puissance de chauffage nécessaire, la quantité requise de combustible est transportée en cadence par la vis sans fin dans le pot de combustion via la glissière à granulés.

À l'état « Chauffage », la température de la flamme ou du foyer juste au-dessus de la flamme est mesurée à l'aide d'un capteur thermique spécial, dont les signaux sont traités par le régulateur et servent de base au rapport entre le

« niveau en énergie dans le brûleur » et la quantité d'air de combustion, ce qui permet d'obtenir une « combustion idéale » et un rendement élevé.

A l'état « chauffage », la vitesse de rotation de la vis sans fin et du ventilateur d'extraction sont pilotées par la régulation. Les valeurs calculées et les valeurs mesurées sont comparées en permanence.

Si la différence entre la vitesse de rotation réelle et la vitesse de rotation calculée est trop

importante, la régulation opère un arrêt de sécurité. Un message d'erreur s'affiche sur l'écran de l'unité de commande.

A l'état « chauffage », les puissances de chauffage maximales et minimales sont comparées aux valeurs limites de sécurité (températures maximale et minimale des fumées). Tout dépassement des limites de température des fumées provoque un arrêt de sécurité

5.3. Mesure du degré d'encrassement du pot de combustion

A l'état « chauffage », le degré d'encrassement du pot de combustion est mesuré toutes les 30 minutes.

Cette mesure est effectuée indépendamment de la puissance de chauffage délivrée par le poêle à ce moment là.

Le processus dure environ 2 minutes.

5.4. Phase de refroidissement

Lorsque la température théorique préréglée est atteinte, c'est à dire lorsque la température réelle coïncide avec la température théorique de la pièce, le régulateur enclenche le passage à la phase « refroidissement ».

Le transport du combustible, c'est à dire la vis sans fin, s'arrête, la vitesse de rotation du ventilateur d'extraction est réglée à une vitesse bien précise et

le combustible restant dans le pot de combustion est brûlé.

La phase de refroidissement est limitée à environ 15 minutes

A la fin de la phase « refroidissement », l'appareil passe à l'état « Standby ».

5.5. Standby (en attente)

Au cours de cet état, il n'y a pas de processus de combustion ; tous les composants, ventilateur d'extraction, vis d'alimentation en combustible sont à l'arrêt, l'allumage est inactif, l'appareil se trouve en « position d'attente ».

Deux conditions de démarrage doivent être remplies avant que le poêle ne repasse de l'état « Standby » à l'état « Phase de démarrage » :

1. La température d'ambiance de la pièce doit être inférieure d'au moins 1,0°C à la température théorique préréglée
2. La température des fumées, mesurée à l'aide du capteur thermique des fumées, doit être inférieure à 70°C

Ce n'est que lorsque ces deux conditions sont remplies que l'appareil repasse de l'état « Standby » à la « Phase de démarrage ».

Attention!



A l'état « Standby », l'appareil démarre de manière autonome. En raison de la chaleur qui se développe sur la vitre, ne laissez personne sans surveillance et sans avoir été initié au fonctionnement du poêle dans le local où celui-ci est installé.

Il est interdit de poser des matériaux ou des objets non résistants à la chaleur sur le poêle ou à proximité en-deçà de la distance minimale prescrite

5.6. Arrêt de sécurité

Tout dysfonctionnement provoque un arrêt de sécurité, quel que soit le mode de fonctionnement.

Le déroulement de l'arrêt de sécurité est défini avec précision.

Au cours de l'arrêt de sécurité, les composants sont commutés de la manière suivante :

Ventilateur d'extraction - MARCHE

Vis sans fin – ARRET

Allumage – ARRET

La fin de l'arrêt de sécurité dépend de la température, cela signifie que l'état « Arrêt de sécurité » se poursuit jusqu'à ce la température des fumées du poêle descende en dessous de 70°C.

A l'issue de l'arrêt de sécurité, le régulateur commute à l'état « Panne ».

5.7. Dysfonctionnement - Panne

Le poêle ne peut plus se remettre en fonctionnement de lui-même.

L'utilisateur doit consulter à l'écran le message de dysfonctionnement.

Après correction du défaut et acquittement sur le HMI, le poêle peut être remis en service.

5.8. Arrêt – Mise à l'arrêt

Procédure d'arrêt : cf § 6.4 ci-après.

Le poêle passe à l'état « Refroidissement » et ne peut plus lancer le chauffage tout seul, même lorsque la température de la pièce est inférieure à la température préréglée.

En phase « Arrêt », l'unité de commande et certaines parties du régulateur continuent à être alimentés en courant (consommation de veille environ 9 Watts).

5.9. Panne de courant

Le système de commande est équipé d'une batterie tampon qui conserve les données en cas de panne de courant.

La régulation distingue les pannes de courant de courte durée des pannes de courant de longue durée.

Panne de courant de courte durée (moins de 30 secondes)

Lorsque l'alimentation en courant est rétablie, le poêle se remet en marche dans l'état de marche où il se trouvait avant la panne de courant.

Panne de courant de longue durée (plus de 30 secondes)

Lorsque l'alimentation en courant est rétablie, le poêle se met en arrêt de sécurité et nécessite un réarmement.

Lors d'une panne de courant, il peut y avoir un faible dégagement de fumées.

6. Description des touches sur l'unité de commande

6.1. Unité de commande

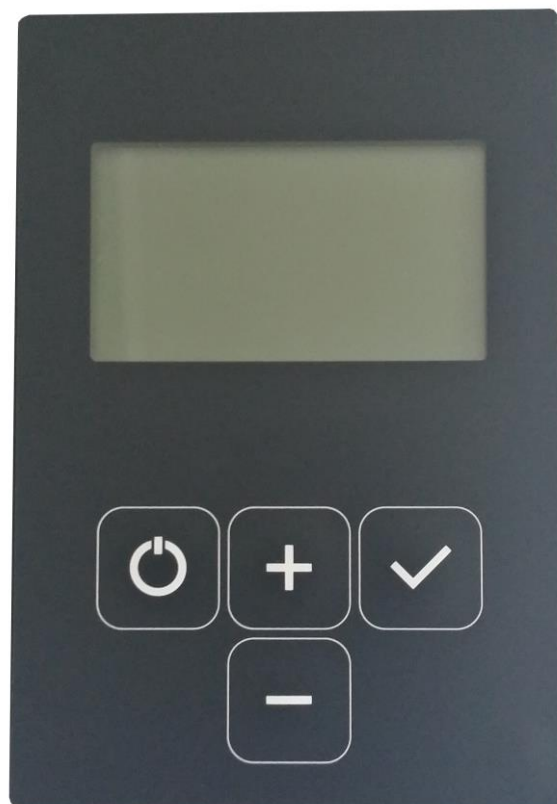
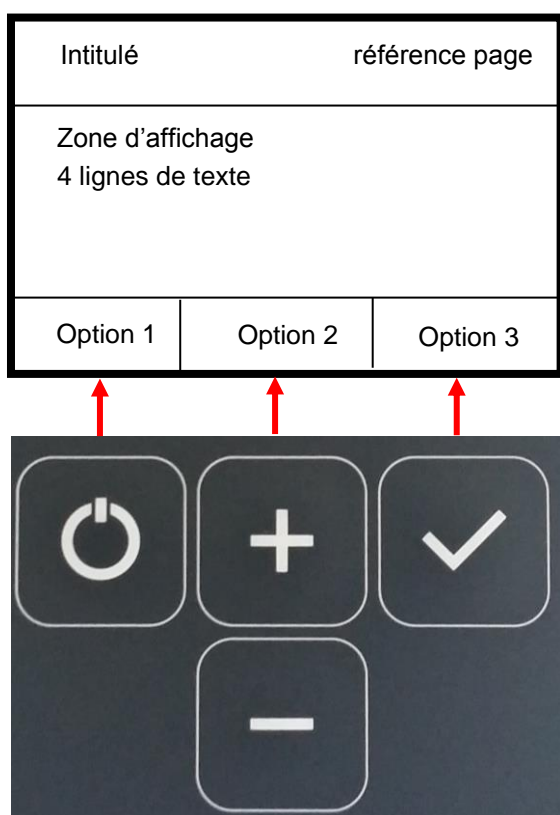

Pour chaque page, l'écran est divisé en 3 zones:

La ligne du haut : elle comporte à gauche l'intitulé de la fenêtre et à droite sa référence.





La zone centrale : composée de 4 lignes de 21 caractères, elle affiche les informations sur le poêle ou liste les menus, les sous-menus et les paramètres

La ligne du bas : elle est divisée en 3 rectangles juxtaposés, chacun au-dessus d'une touche. Elle indique les possibilités de navigation dans les pages d'écran, la sélection et la validation de paramètres ou de fonctions.

Le pavé central de la ligne du bas (Option 2) est piloté par les 2 touches + et – superposées. Il permet de faire défiler le curseur sur les lignes de l'écran (une page d'écran peut comporter plus de 4 lignes)

Les pavés gauche et droit proposent les possibilités de navigation, d'actions et de validation.

Description des pictogrammes utilisés sur l'afficheur

Symbole	Description
	Heure
	Température sélectionnée
	Température ambiante -IST
	Etat de fonctionnement

6.2 Enchaînement des pages d'affichage à la mise sous tension

6.2.1 Indication de la version du software

Dès que la fiche est raccordée à la prise réseau, la version du software apparaît à l'écran pendant 7 secondes.

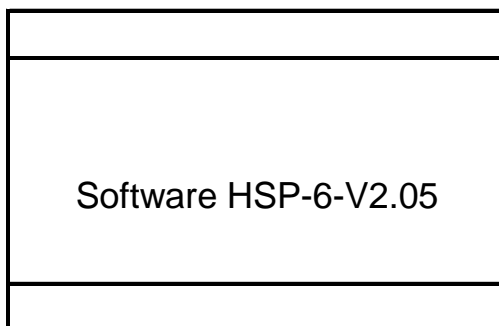

6.2.2 Choix de la langue (1ère mise en service)

Juste après l'indication de la version du software apparaît l'écran de sélection de la langue d'affichage

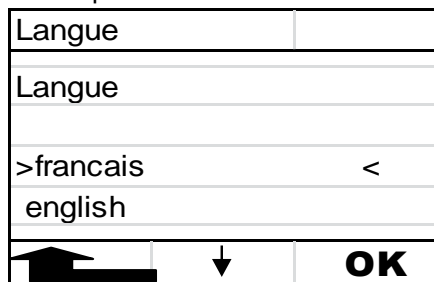

Procédure:

avec les touches centrales  et 

choisir la langue souhaitée

confirmer „OK“ en appuyant sur la touche droite 

6.2.3 Ecran d'accueil

L'écran d'accueil apparaît après :

La sélection de la langue (à la 1^{ère} mise en service)

L'affichage de la version du software toutes les autres fois.

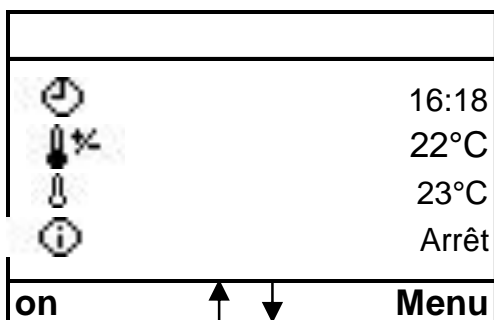

6.2.4 Ecran de veille : Indication de la température ambiante

Le mode économie d'énergie s'enclenche après quelques minutes d'inactivité. L'écran de veille affiche la température ambiante dans la pièce.

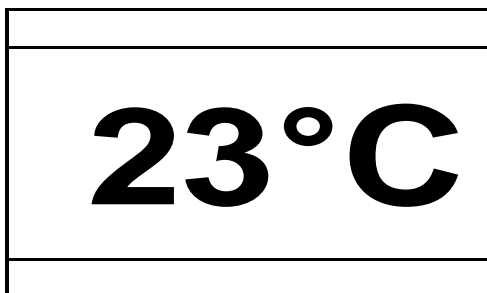

Pour revenir à l'écran d'accueil :

Appuyer sur une des 4 touches. La page d'accueil revient à l'écran dans un délai de 3 secondes,

6.3 Mise en chauffe du poêle

6.3.1 Programmation du mode de fonctionnement MARCHÉ

Procédure:

Lorsque l'écran affiche la page d'info standard, Appuyer sur la **touche gauche**  pour mettre le poêle en marche.

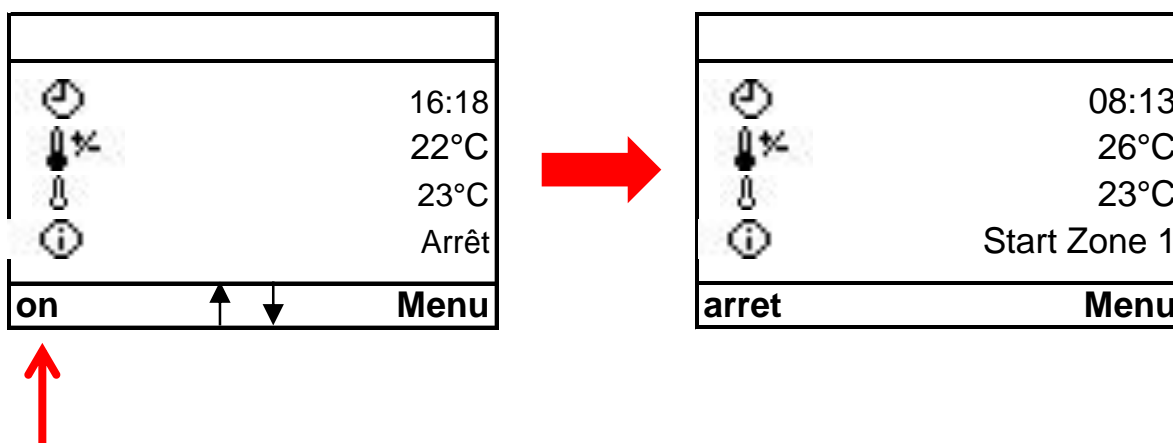

La phase de démarrage débute. L'écran affiche « Start Zone 1 ».

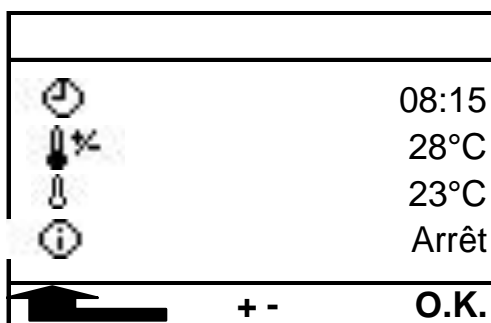

6.3.2 Réglage de la température d'ambiance



Procédure:

Appuyer sur les touches centrales  et 

régler la température ambiante désirée

puis valider avec la touche 

6.4 Arrêt du poêle

Procédure:

Revenir à l'écran d'accueil, appuyer sur la **touche gauche** 

La procédure d'arrêt débute. L'écran affiche « Arrêt ».

Le poêle passe à l'état « Refroidissement » et ne peut plus redémarrer seul, même lorsque la température de la pièce est inférieure à la température de consigne.

En phase « Arrêt », l'unité de commande et certains composants du régulateur continuent à être alimentés en courant (environ 9 Watts par heure).

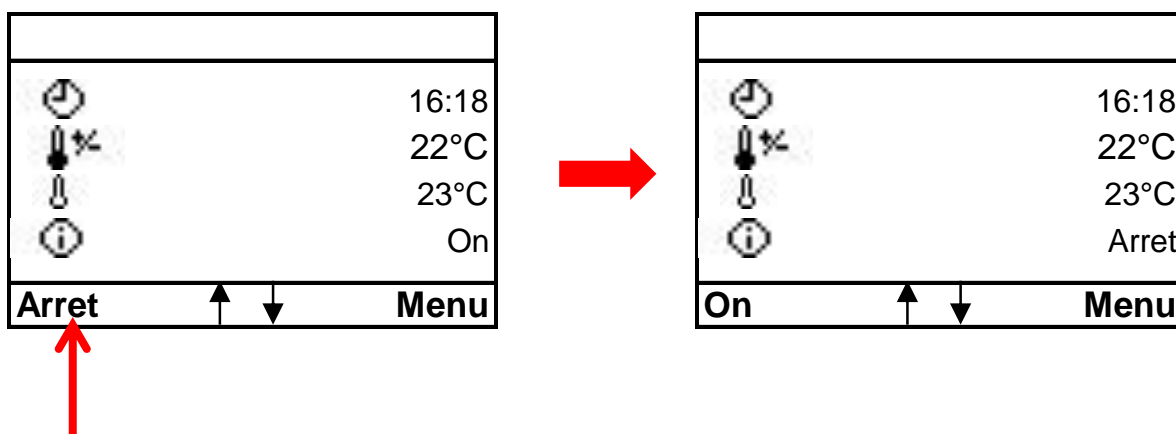

6.5. Menu principal

Appuyer sur la touche droite 

la page du menu principal s'affiche. Elle se présente sous la forme d'un menu déroulant.

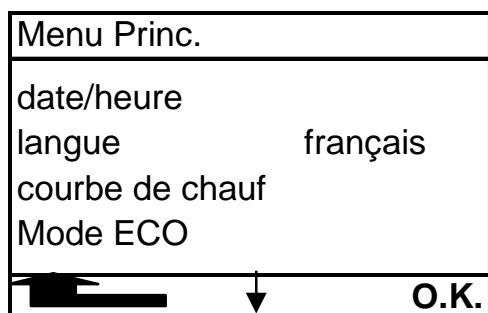

La liste des sous-menus est la suivante:

- Mode
- date/heure (programmation des programmes horaires sur la semaine)
- langue
- courbe de chauffe
- Mode ECO
- Contraste
- Version du logiciel

Procédure:

Appuyer sur la touche centrale du bas 

sélectionner le sous-menu désiré.

6.5.1 Choix du mode de fonctionnement du poêle et réglage du programme horaire

3 modes de fonctionnement sont possibles :

- 1) Eteint : le poêle reste à l'arrêt
- 2) Allumé : le poêle chauffe en fonction d'une consigne de température ambiante.
- 3) Programme de la semaine : chauffage automatique avec programmation horaire de plages de fonctionnement « Confort » et « Eco ».

Mode	b001
>Eteint	<
Allumé	
Programme de la semaine	
En arrière	
Eteint	↓



Procédure:

Dans le menu principal, mettre le curseur sur „Mode de fonctionnement“

et valider l'entrée „OK“ à l'aide de la touche. 

Appuyer sur le bouton  pour sélectionner la ligne désirée.

- **Allumer:**
Pour mettre le poêle en fonction, appuyer sur le bouton gauche. 



- **Programme de la semaine:**
Sélectionner la ligne du programme de la semaine à l'aide du bouton  ou du bouton 

puis ajuster les plages horaires et la température de consigne

Programme de la semaine						
	Lu	Ma	Me	Je	Ve	Sa Di
1	E	00:00	A	06:00		25°
2	E	06:00	A	18:00		23°
3	E	18:00	A	24:00		26°
						Modifier

A l'aide du bouton  ou du bouton , définir les plages horaires de **chaque jour de la semaine**.

Après avoir pressé le bouton droit ,

ajuster à l'aide du bouton  ou du bouton  l'heure d'enclenchement du poêle.





En appuyant sur le bouton droit, vous pouvez programmer l'heure de déclenchement pour chaque jour de la semaine.

En appuyant sur à nouveau le bouton droit, vous pouvez paramétrer la consigne de température d'ambiance.

Pour chaque jour de la semaine, il est possible d'ajuster 3 plages de fonctionnement du poêle et la consigne de température correspondante.

Pour quitter, enfoncer le bouton gauche. 

Symbole du programme de la semaine actif: 

	08:15
	28°C
	26°C
 	Pause
Menu	



6.5.2 Réglage de la date et de l'heure

Date/heure
VE, 13.09.2013 14:39:28
 + - Modifier

Procédure:

Dans le menu principal, mettre le curseur sur le sous-menu „Date/heure“ et valider l'option „OK“.

Appuyer sur la touche droite 

Régler la date et l'heure à l'aide des touches  et 

Avec la touche droite  permuter de la date vers l'heure.

Sélectionner l'option „OK“ en appuyant sur la touche droite  pour mémoriser la programmation

Pour quitter le sous-menu, appuyer sur le bouton gauche. 

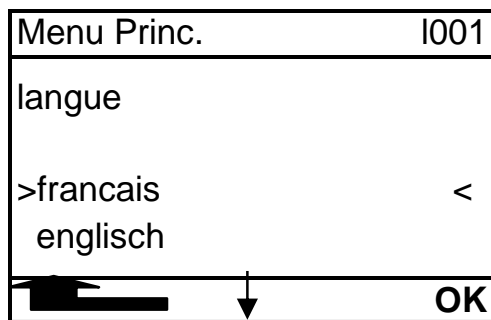

6.5.3 Langue



procédure:

dans le menu principal déplacer le curseur sur „Langue“

Sélectionner „OK“ en appuyant sur la touche droite 

Appuyer sur les touches centrales  et  pour sélectionner la langue,
Puis sélectionner l'option „OK“ en appuyant sur la touche droite  pour mémoriser le choix.

Pour quitter le sous-menu, appuyer sur la touche gauche 

6.5.4 Courbe de chauffe

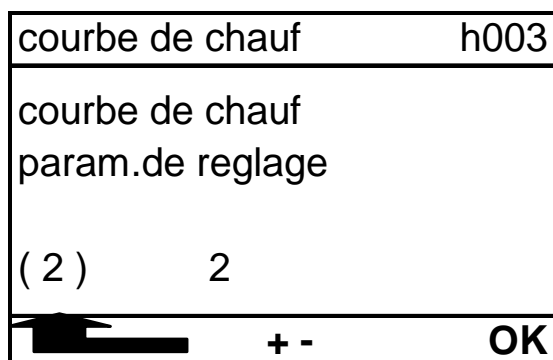

La plage de réglage est comprise entre 1 et 4.
D'usine, la valeur est 2.

La courbe de chauffe correspond à l'hystéresis de modulation en puissance du poêle.

Réglé sur 1, la modulation débute quand $T^{\circ}\text{amb} = T^{\circ}\text{consigne amb} - 1.5\text{K}$.

Réglé sur 4, il n'y a pas de modulation de puissance. Le poêle arrête de chauffer quand $T^{\circ}\text{amb} = T^{\circ}\text{consigne}$.

La valeur à afficher dépend de la surface de la pièce à chauffer : si la pièce est petite, le poêle chauffe à pleine puissance, atteint la consigne rapidement et s'arrête. Il réalise de ce fait beaucoup de cycles courts avec redémarrages fréquents. La résistance d'allumage est très sollicitée.

Pour le réglage, aller du 4 vers le 1 en descendant la valeur jusqu'à ce que le poêle se mette en défaut. Remonter alors d'un cran.

procédure:

Dans le menu principal déplacer le curseur sur „courbe de chauff“

Appuyer sur la touche droite „OK“.

Programmer la valeur à l'aide des 2 touches + et -.

Valider avec la touche



Pour quitter ce sous-menu sans mémoriser votre choix, appuyer sur la touche gauche.

6.5.5 Mode ECO

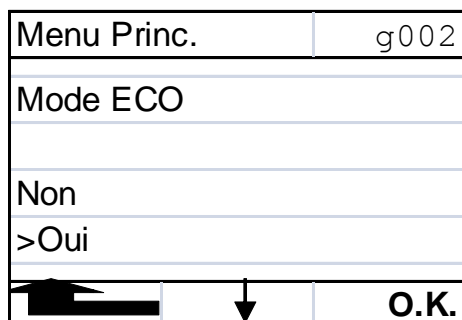

Dans le mode Eco, le poêle reste en fonctionnement à puissance mini même si la température ambiante a dépassé la consigne.

Si la température ambiante dépasse 30°C, le mode Eco se désactive automatiquement. Le poêle se met à l'arrêt et redémarrera en mode « normal ».

Avertissement :

Sur l'unité de commande, vous pouvez réactiver le mode Eco en cliquant sur "Mode Eco - OUI" dans le menu principal.

Procédure :

Dans le menu principal, déplacer le curseur sur "**Mode ECO**".

Appuyer sur la touche droite "**OK**". Modifier le réglage en utilisant les deux touches du milieu.

Puis, appuyer sur la touche droite "**OK**".

Si le fonctionnement avec les programmations horaires est activé, le mode ECO n'est pas activable.

6.5.6 Réglage luminosité / contraste de l'affichage

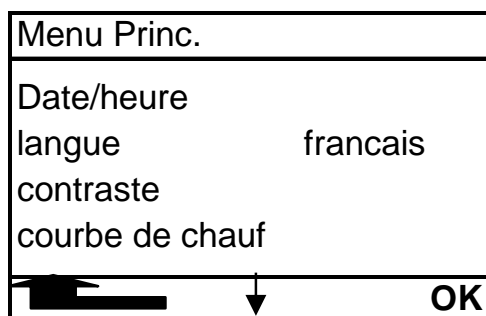

procédure:

Pour modifier le contraste de l'afficheur, sélectionner le sous-menu « contraste »

Ajuster le contraste à l'aide des touches

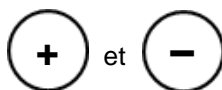



Pour quitter, appuyer sur la touche gauche





6.5.7 Affichage de la version software

Info Software
SW-Version: HSP-6-V2.05
Prüfdatum: 2014-02-11

procédure:

Appuyer sur la touche „OK“  la version software s'affiche sur la ligne SW-Version.
Pour quitter cet écran, appuyer sur la touche 





6.6. Affichage des dérangements

+++ panne +++	
	16:18
	26°C
	23°C
	F018
on	Quit.

procédure:

Appuyer sur la touche „Quit“  pour quitter l'application.
Les messages d'erreur sont décrits au § 11 ci-après.

6.7. Verrouillage du clavier (sécurité enfants)

	08:15
	28°C
	23°C
	Arrêt
	+ - Menu

procédure:

Pour activer le verrouillage du clavier:

Appuyer sur la touche menu et la maintenir enfoncée pendant 10 secondes jusqu'à l'apparition du message de verrouillage « verrouillage du clavier activé » à l'écran.

Pour désactiver le verrouillage du clavier:

Appuyer sur la touche menu et la maintenir enfoncée pendant 10 secondes jusqu'à la disparition du message de verrouillage « clavier activé » de l'écran

7. Mise en service du poêle à granulés

Le poêle ne doit être allumé que par des adultes. Veiller à ce que les enfants ne soient jamais seuls auprès du poêle.

Ne jamais laisser le poêle sans surveillance pendant une longue période

Le poêle à granulés doit être utilisé dans le respect des instructions de la présente notice d'utilisation.

Respecter les consignes de sécurité du chapitre 2.

7.1. Combustible

Le poêle à granulés doit fonctionner exclusivement avec du combustible sous forme de granulés de bois. Avec ce combustible, vous avez opté pour un chauffage neutre en CO₂.

Les granulés sont fabriqués à partir de résidus de bois provenant de scieries et de menuiseries ainsi que de chutes de bois d'exploitation forestières. Ces matériaux sont d'origine 100% naturelle. Ils sont broyés, séchés et pressés en « granulés » sans ajout d'agent agglutinant.

Les granulés brûlés dans le poêle doivent être certifiés (DINplus, ÖNorm M 7135, ENplus-A1).

Important : Votre poêle à granulés DE DIETRICH ne doit fonctionner qu'avec des granulés de bois normalisés de **6 mm de diamètre**.

Des granulés de bois de bonne qualité se reconnaissent visuellement par une surface lisse, brillante, une longueur uniforme, une faible quantité de poussière. Les granulés en bois de médiocre qualité sont reconnaissables par des fissures longitudinales et transversales, une proportion élevée de poussière, des longueurs inégales. Les caractéristiques précises de qualité ne peuvent toutefois être déterminées qu'avec des appareils d'analyse.

Un test de qualité très simple consiste à introduire quelques granulés dans un verre d'eau et à observer :

- Bonne qualité: les granulés coulent
- Qualité médiocre: les granulés flottent.

L'utilisation de combustible de médiocre qualité ou non-autorisé perturbe le fonctionnement de votre poêle à granulés et peut l'endommager.

Les combustibles non autorisés sont par exemple les copeaux hachés, la paille ou le maïs. Le fait de brûler des granulés de mauvaise qualité raccourcit les intervalles entre les nettoyages et augmente la consommation de combustible, le réservoir à granulés doit donc être rempli plus souvent.

En cas de dommage au poêle causés par un combustible non-autorisé, vous perdez le bénéfice de la garantie.

Les granulés de bois sont conditionnés dans des sacs de plastique ou de papier. Pour assurer une combustion sans problème des granulés de bois, il est nécessaire de transporter et de stocker le combustible dans les meilleures conditions possibles de sécheresse et de propreté. Au contact de l'humidité, les granulés gonflent fortement.

Lors du remplissage du réservoir à granulés, veiller à ce que les sacs de granulés n'entrent pas en contact avec les surfaces chaudes du poêle.

Deux kilogrammes de granulés de bois possèdent à peu près la même valeur énergétique qu'un litre de "fioul extra léger". En volume, 3 m³ de granulés de bois correspondent à 1 000 litres de fioul environ. La puissance de chauffe du poêle ne dépend pas uniquement de la qualité des granulés mais aussi de la matière première (type de bois).

7.2. Première mise en service de votre poêle à granulés

Tous les matériaux composant le poêle à granulés doivent s'habituer progressivement au dégagement de chaleur. Une montée en température lente permet d'éviter les fissures dans les plaques du foyer, des dommages de peinture et une déformation des matériaux.

Limiter la température de consigne à 2°C au-dessus de la température de la pièce.

- Avant la première mise en service, retirer au préalable les autocollants apposés sur le poêle, tous les accessoires qui se trouvent dans le cendrier ou le foyer à la livraison et les cales de sécurité pour le transport
- Vérifier que toutes les plaques du foyer sont bien en place dans leur logement. Au besoin, les remettre en place.
- Vérifier que le pot de combustion est parfaitement logé dans son support.

- Fermer la porte du foyer.
- Remplir le réservoir de granulés normalisés (Ø 6 mm).
- Brancher le câble d'alimentation
- L'initialisation de la programmation démarre aussitôt. Le processus dure quelques secondes.
- A la fin de l'initialisation La page de menu standard apparait. Définir la langue de communication de l'afficheur.

Un conseil !!

Lors de la première mise en service, placer une trentaine de granulés dans le brûleur pour accélérer le processus de démarrage.

Si la phase de démarrage ne s'achève pas correctement, c'est-à-dire s'il n'y a pas formation de flamme ou si la température de flamme n'est pas atteinte (sonde de température de flamme), le poêle se met en sécurité (arrêt de sécurité) et un message d'erreur s'affiche (« Phase de démarrage Température théorique des fumées non atteinte – contrôler le brûleur – date et heure »).

Comment remédier à la panne :

Attendre le refroidissement du poêle puis vider et nettoyer le pot de combustion en prenant garde aux éventuelles braises restées dans la cendre.

- Appuyer sur la touche gauche sur l'unité de commande plusieurs fois jusqu'à ce le message d'erreur s'affiche.
- Appuyer ensuite sur la touche droite de l'unité de commande (Quitt) – la page d'information s'affiche
- Appuyer sur la touche droite (Menu) - placez le curseur sur le mode de fonctionnement et appuyer sur la touche droite (Sélectionner) – la page de sélection des modes de fonctionnement s'affiche
- Sélectionner le mode de fonctionnement souhaité avec le curseur et appuyer sur la touche droite (Enregistrer) – le poêle commence alors sa phase de démarrage

Nota : Lors de la première mise en service, les odeurs dégagées par le séchage de la peinture du poêle disparaissent rapidement à condition d'aérer la pièce.

La peinture ne contient aucune vapeur toxique.

8. Travaux de nettoyage et d'entretien

Le bon fonctionnement de votre poêle est lié à son nettoyage régulier, au minimum 2 fois par semaine en utilisation quotidienne. La fréquence des nettoyages et d'entretien dépend de l'encrassement du poêle.

La fréquence des entretiens dépend principalement de la qualité des granulés (teneur en cendres).

Des granulés de qualité contiennent une faible teneur en cendre, de l'ordre de 0,2 à 0,3%. Une teneur en cendre supérieure (0,5% et plus) réduit les intervalles entre les entretiens du fait d'une production de cendres 2 à trois fois plus importante. Cela a, pour conséquences, de réduire le rendement thermique et d'accroître la ventilation de convection.



Retirer les trappes de visite de l'échangeur de chaleur pour inspection et nettoyage des carnaux au plus tard après avoir consommé 1000 kg de granulés (voir détails au § 8.6 ci-après).



Attention !

Un appareil qui n'est pas entretenu conformément aux instructions ci-dessous ne doit pas être mis en service. Le non-respect des consignes d'entretien entraîne la suppression de la garantie.

Nettoyer le pot de combustion dès que vous y voyez des dépôts de cendres et des scories.

Si ce nettoyage n'est pas effectué, les scories s'accumulent. Le poêle ne s'allume plus correctement et les granulés s'accumulent dans le pot de combustion. Dans un cas extrême, cette accumulation pourrait monter jusqu'à la goulotte d'amenée. Il pourrait en résulter une remontée de feu vers le réservoir à granulés et un feu couvant dans celui-ci.

Ceci provoquerait la destruction de votre appareil.



Attention!

Avant de commencer les travaux de nettoyage, assurez-vous que le poêle est froid, que l'interrupteur Marche/Arrêt est sur "0" et que le câble d'alimentation est débranché!

A l'issue des travaux de nettoyage, l'appareil doit être remis dans son état de fonctionnement normal :

- Replacer correctement le pot de combustion
- Fermer la porte du foyer.

8.1. Nettoyage des parties externes

Les salissures sur la surface extérieure peuvent être nettoyées au moyen d'un chiffon humide ou bien avec une eau légèrement savonneuse. Il est

déconseillé d'utiliser des produits de nettoyage ou des solvants agressifs qui pourraient endommager les surfaces.

8.2. Nettoyage de la vitre

La porte du foyer doit être ouverte pour le nettoyage. Les salissures peuvent être enlevées de la vitre avec un nettoyant à vitres ou avec une éponge humide que vous aurez recouverte de cendre de bois (écologique).

Le nettoyage de la vitre ne doit être effectué que lorsque le poêle est froid et en position ARRÊT.

8.3. Nettoyage du pot de combustion

Fréquence : au minimum 2 fois par semaine en utilisation quotidienne.

Pendant le fonctionnement du poêle, des dépôts se forment dans le pot de combustion. La rapidité d'encrassement du pot de combustion dépend uniquement de la qualité du combustible utilisé. Le pot de combustion doit être nettoyé en suivant les instructions d'entretien ci-dessous.

Le nettoyage du pot de combustion ne doit être effectué que lorsque le poêle est froid et en position ARRÊT, sinon il y a risque de brûlure ! Le pot de combustion doit être sorti du poêle et la cale de brûleur retirée. Une fois que le pot de

combustion a été sorti, il est possible d'enlever les éventuels restes de cendres dans le poêle, en dessous du pot de combustion.

Après le nettoyage, le pot de combustion doit être replacé sur son support dans la bonne position et la cale remise en place sur le pot de combustion. Contrôler une nouvelle fois la bonne position du pot de combustion pour éviter des problèmes d'étanchéité.

Une vérification visuelle de l'état d'encrassement du brûleur et du foyer doit être faite par l'utilisateur à intervalles réguliers..

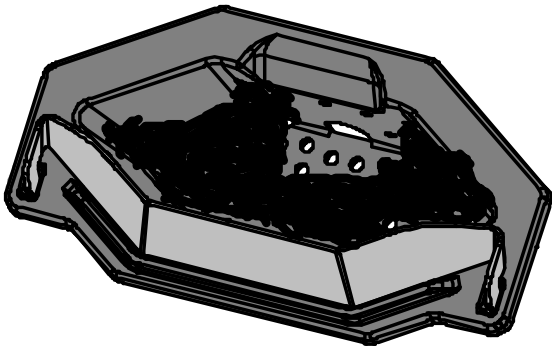

Illustration 5 : brûleur encrassé

Les intervalles de nettoyage du pot de combustion et de la vitre dépendent directement de la qualité

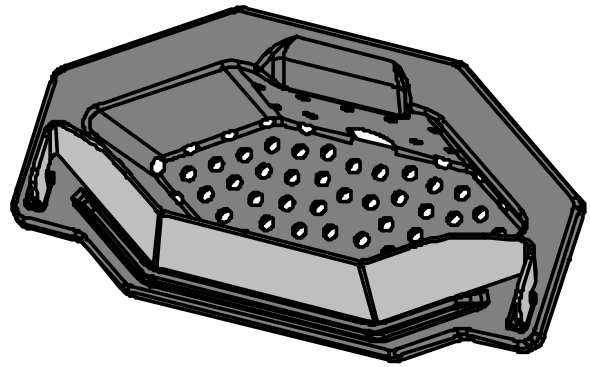

Illustration 6 : brûleur propre

des granulés de bois et peuvent varier de quelques heures à plusieurs jours de combustion.

8.4. Nettoyage du foyer

Fréquence : à chaque nettoyage du pot de combustion (cf. § 8.3 ci-dessus).

Pour un nettoyage complet des cendres dans le brûleur et le foyer, le poêle à granulés doit être froid et en position ARRET. (cf. § 6.4)

Attention !!

Le programme de refroidissement du poêle s'arrête au bout de 15 minutes environ mais le poêle peut encore être chaud après la phase de refroidissement.

Ne commencer le nettoyage que lorsque le poêle est complètement froid.

La fréquence de vidange du cendrier dépend directement de la qualité des granulés de bois utilisés. Nous conseillons de nettoyer la chambre de combustion (foyer) au moyen d'un aspirateur à cendres.

Si l'afficheur de la régulation clignote et indique « nettoyer chambre de combustion », le poêle ne pourra redémarrer qu'après nettoyage. **Cf. § 11.2**

8.5. Nettoyage du réservoir à granulés

Fréquence : tous les 300 kg de granulés

Laisser fonctionner le poêle jusqu'à ce que le réservoir soit complètement vide.

La grille de protection peut ensuite être retirée du réservoir à granulés.

Nettoyer le réservoir et la trémie de la vis sans fin avec un aspirateur.

La grille de protection doit être remise en place aussitôt après le nettoyage.

Veiller à ce qu'aucune vis ne tombe dans le réservoir à granulés pour éviter d'endommager la vis sans fin.

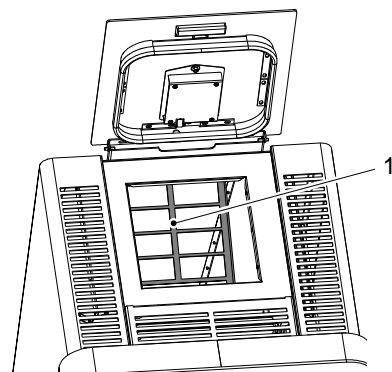

Illustration 7 : Réservoir à pellets

1 = Grille de protection

8.6. Nettoyage des carnaux et des conduits de fumée

Fréquence : 2 à 3 fois pendant la saison de chauffe ou plus souvent, en cas de mises en défaut récurrentes du poêle.

- Tirer le poêle pour l'éloigner du mur afin de disposer d'un espace de travail suffisant à l'arrière. Pour le nettoyage des carnaux, procédez de la manière suivante :
- Soulever la plaque déflectrice(1) de ses supports (A).
- Enlever la plaque déflectrice (B) pour accéder librement à la partie supérieure de la chambre de combustion et procéder au nettoyage (voir ill.8a)

- Démontez le panneau droit : il est fixé à l'arrière et à l'avant par des vis.
- Retirez latéralement la paroi (voir III. 8b)

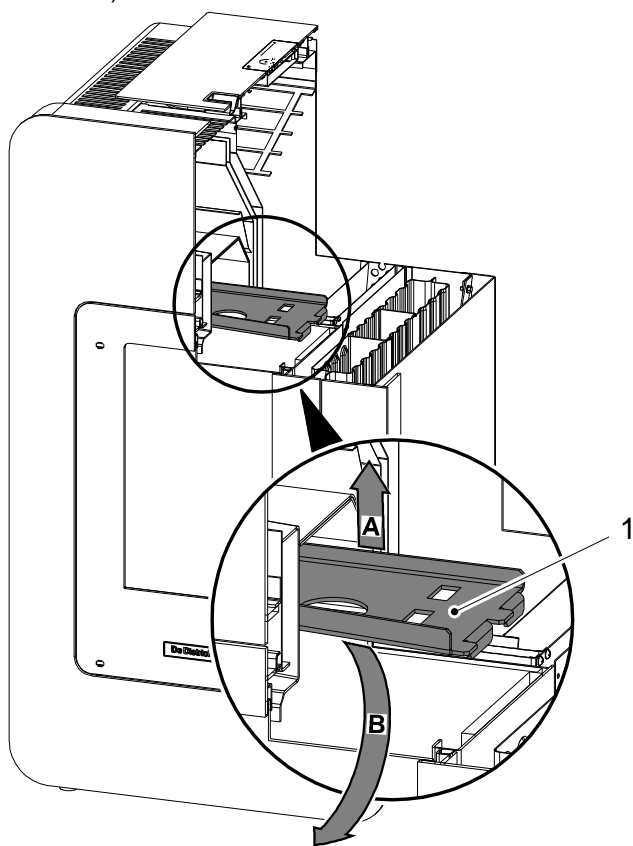
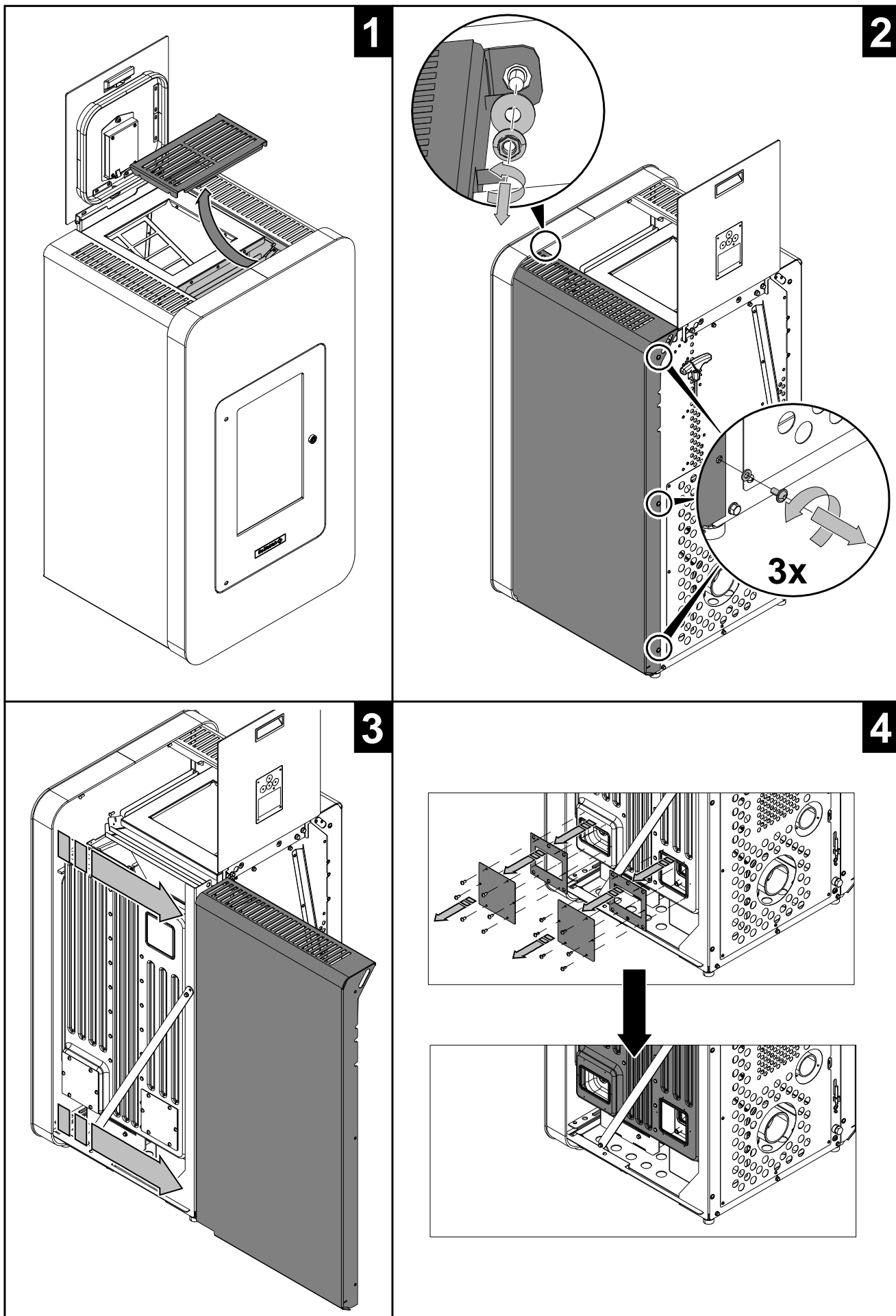

Illustration 8a : démontage de la plaque déflectrice

Illustration 8b : démontage de la paroi extérieure arrière



8.7. Nettoyage du ventilateur d'extraction

L'intérieur du ventilateur est accessible pour le nettoyage en dévissant les 4 écrous représentés sur l'illustration 9.

Retirer le moteur du ventilateur.

Nettoyer les conduits de fumée et l'intérieur du ventilateur à l'aide d'une brosse et d'un aspirateur à cendres.

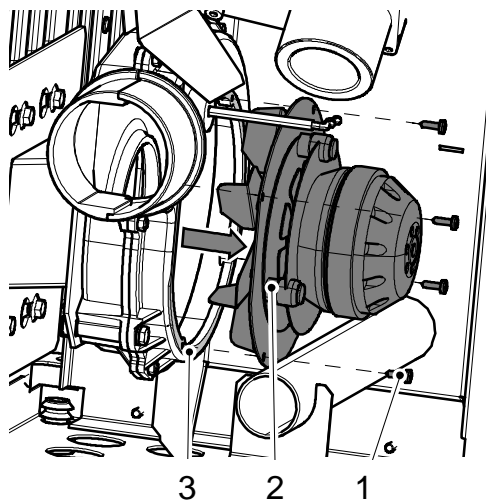

Illustration 9 : Ventilateur d'extraction des fumées

Remonter les pièces dans l'ordre inverse.

Veiller à ce que les joints soient bien en place. Il est impératif de remplacer les joints défectueux.

Veiller à ce que les connecteurs électriques soient bien en place sur le moteur du ventilateur.

1 = vis d'alimentation

2 = moteur du ventilateur d'extraction

3 = joints d'étanchéité

9. Description des composants

9.1. Réservoir à granulés

Le réservoir peut contenir jusqu'à 17 kg de granulés de bois. Cette quantité permet un

fonctionnement continu pendant une durée pouvant atteindre 50 heures.

9.2. Moteur de la vis sans fin et vis sans fin

Le moteur entraîne la vis sans fin qui transporte Les granulés de bois du réservoir dans le foyer (pot de combustion). Le moteur de vis sans fin tourne à vitesse régulée et adapte donc la quantité transportée nécessaire à la puissance de chauffage modulaire (1,8 kW à 8,3kW).

Illustration 10 : Moteur à vis sans fin

- 1 = Moteur de la vis sans fin
- 2 = Condensateur
- 3 = Sonde des fumées
- 4= Ventilateur d'extraction
- 5= TS Thermostat de sécurité
- 6= Echangeur thermique
- 7= Réservoir à granulés de bois
- 8= Entrée d'air extérieur

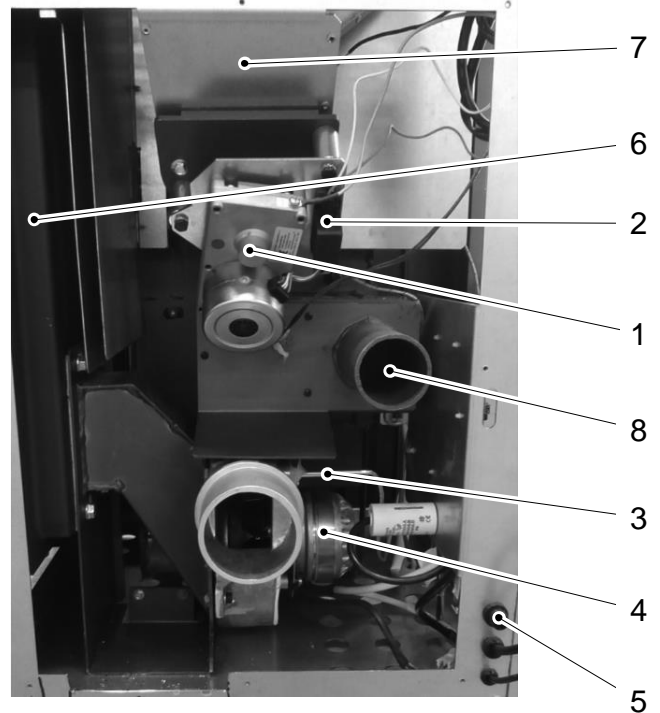

9.3. Pot de combustion avec cale de brûleur

Le pot de combustion est en fonte de haute qualité.
Sa conception garantit une combustion des granulés de bois propre et complète.

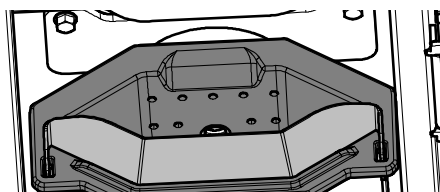
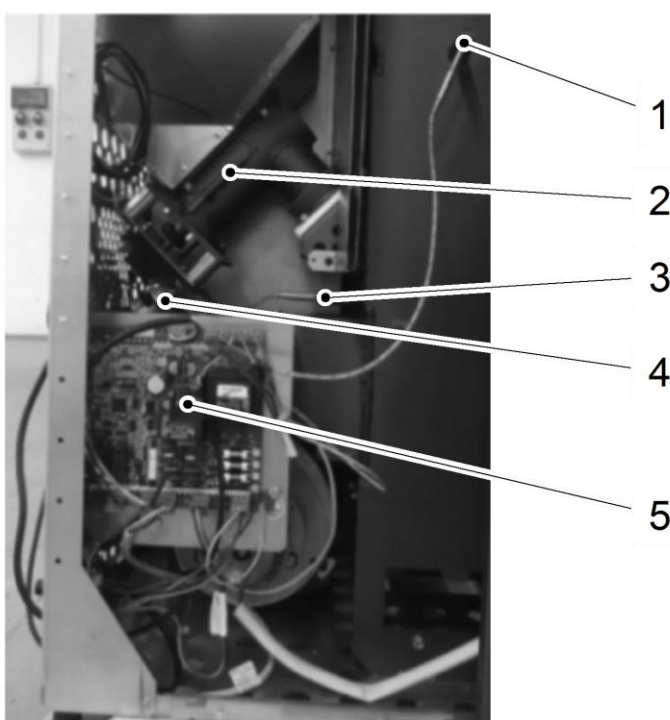

Illustration 11 : positionnement correct du pot de combustion

9.4. Allumage électrique



L'allumage intégré se compose d'une résistance à incandescence en acier inox (voir les illustrations 13 + 14) qui produit la température d'allumage nécessaire à l'inflammation des granulés. La durée de la phase d'allumage dépend du temps nécessaire à l'obtention de la température des fumées nécessaire au basculement en mode chauffage. La durée moyenne de la phase d'allumage est de 10 à 12 minutes (elle dépend de la qualité des granulés). La durée maximum de la phase d'allumage est limitée à 20 minutes. La durée maximale d'alimentation de la résistance d'allumage est également limitée à 20 minutes. Selon la qualité du combustible, la formation de la flamme prend entre 3 et 7 minutes.

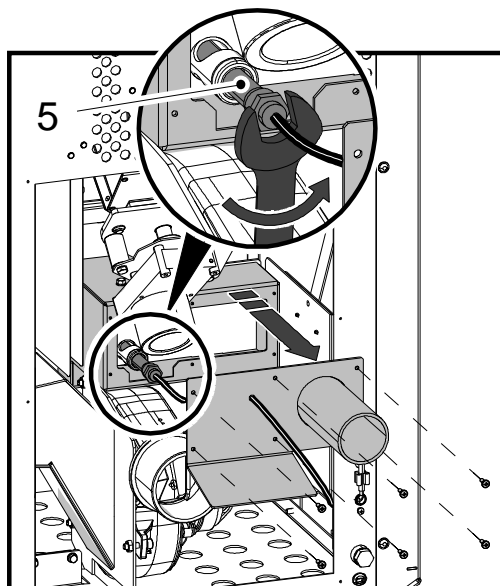

Illustration 13 : allumage acier inox

Illustration 12 : composants électriques

- 1 = Sonde de flamme
- 2 = TS – Thermostat de sécurité
- 3 = Sonde de flamme point bas du foyer
- 4 = Moteur de vis sans fin
- 5 = Carte électronique de la régulation

9.5. Commande / Régulation

La régulation à microprocesseur garantit le fonctionnement sûr et automatique du poêle à granulés.

Le microprocesseur régule le fonctionnement du ventilateur d'extraction, du moteur de la vis sans fin à partir des valeurs de température mesurées (sondes de flamme, sonde fumée, sonde d'ambiance, etc.)

Les fusibles de sécurité du poêle à granulés sont intégrés sur la carte du régulateur.

Pour remplacer ces fusibles, la paroi latérale gauche doit être enlevée.

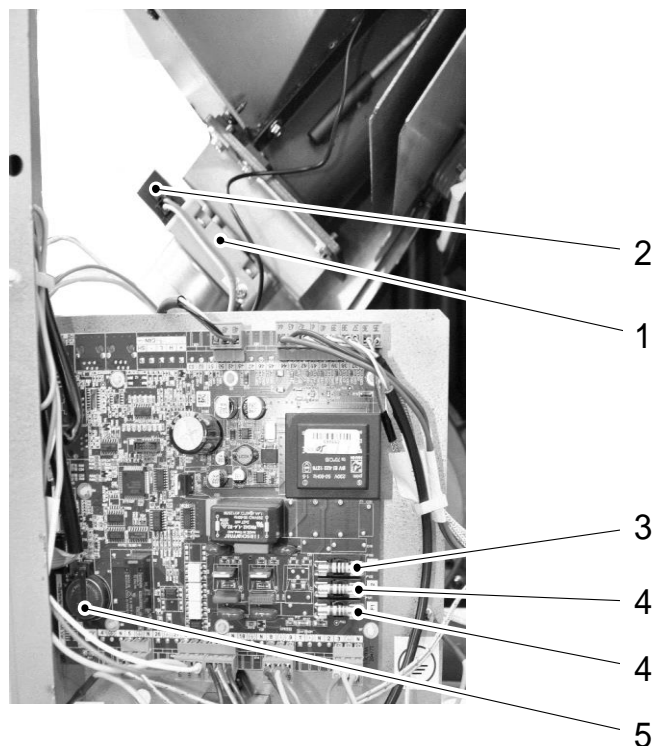

Illustration 14 :

1. Moteur de la vis sans fin
2. Condensateur du moteur de la vis sans fin
3. Fusibles (F3) T 0,315 A
4. Fusibles (F1 et F2) T 3,15 A
5. Batterie

9.6. Unité de commande



15 : Unité de commande

9.6.1 Eclairage du fond d'écran

L'éclairage de fond d'écran s'éteint 5 minutes après la dernière manipulation.

9.6.2 Activation de l'éclairage

Le fond d'écran s'éclaire par pression de n'importe quelle touche. Les touches de fonction ne sont actives qu'après l'activation de l'éclairage.

L'éclairage de fond d'écran s'active également dès qu'un message de dysfonctionnement apparaît

9.7. Ventilateur d'extraction avec modulation de la vitesse de rotation

Le ventilateur d'extraction génère une dépression dans la chambre de combustion et amène ainsi la quantité d'air nécessaire dans le foyer et le pot de combustion.

La vitesse de rotation du ventilateur d'extraction est pilotée par la régulation. Celle-ci détecte un

éventuel écart entre la vitesse de consigne calculée et la vitesse réelle et cherche à le réduire.

En cas d'écart trop important, la régulation provoque un arrêt de sécurité du poêle.

9.8. Sondes de température de flamme et de foyer

En mode « Chauffage », la température de la flamme est mesurée.

La température de flamme est un indicateur de l'énergie thermique produite dans le pot de combustion et permet de déterminer la quantité

d'air nécessaire à amener dans le pot de combustion .

En liaison avec le processeur de régulation, la température réelle de la flamme est comparée à la consigne et la quantité d'air nécessaire à la combustion est amenée par le ventilateur d'extraction.

9.9. Sonde de température des fumées

La sonde de température des fumées est positionnée sur le boîtier du ventilateur d'extraction et pénètre à l'intérieur du conduit de fumée, perpendiculairement au flux. La sonde baigne directement dans le courant des fumées dont elle

mesure la température et les fluctuations (voir Illustration 10)

Les valeurs de température des fumées et ses fluctuations qui peuvent être mesurées à 2K près par la sonde sont transmises au processeur pour la régulation.

9.10. Sonde de température d'ambiance

La sonde de température d'ambiance mesure la température à proximité du poêle. Elle permet de comparer la température de consigne avec la température réelle de la pièce. L'écart entre les 2 valeurs permet à la régulation de définir la puissance de chauffe à fournir par le poêle.

Illustration 16 :

- 1 = Raccordement électrique
- 2 = TS - Thermostat de Sécurité
- 3 = Sonde de température d'ambiance
- 4 = Buse de fumée Ø 80mm
- 5 = Entrée d'air extérieur Ø 57 mm
- 6 = Panneau arrière

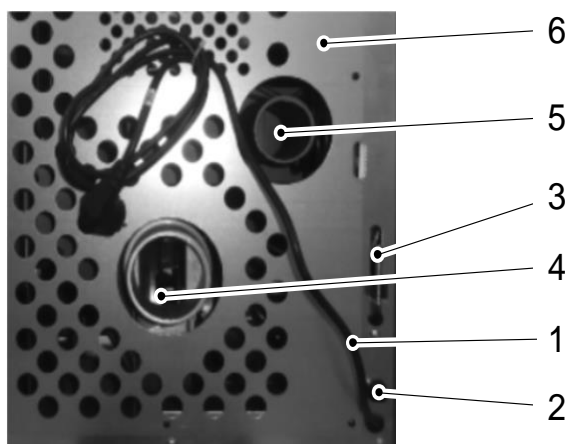

9.11. TS – Thermostat de sécurité

Le bulbe du thermostat de sécurité est placé sur le tube de la vis sans fin. Lorsque la température limite est atteinte, le TS déclenche et met le poêle en sécurité (F001).

9.12. Habillage intérieur du foyer

Les trois plaques d'habillage enveloppant le foyer, la paroi latérale gauche, la paroi latérale droite et la paroi arrière, sont revêtues de matériau composite.

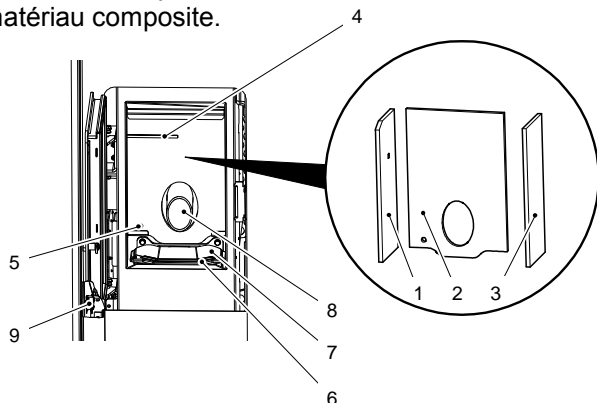

Illustration 17 : Foyer

- 1 = Foyer-plaque intérieure paroi gauche
- 2 = Foyer-plaque intérieure paroi arrière
- 3 = Foyer-plaque intérieure paroi droite.
- 4 = Sonde de flamme
- 5 = Sonde (bas du foyer)
- 6 = Pot de combustion
- 7 = Cale de brûleur
- 8 = Goulotte d'alimentation des granulés
- 9 = Contacteur de porte

9.13. Raccord de conduit de fumée

Le diamètre du raccord de conduit de fumée est de 80 mm. Le conduit de fumée doit être raccordé à la cheminée conformément aux directives officielles. Pour toute question à ce sujet, veuillez contacter votre ramoneur. Le poêle à granulés est équipé d'un ventilateur d'extraction des produits

de combustion, Pression +/- nulle à la buse, l'évacuation des produits de combustion est assuré par le tirage de la cheminée. Cela signifie que les conduits de fumées doivent être étanches.

9.14. Câble d'alimentation et interrupteur principal

Important ! L'alimentation électrique du poêle à granulés ne doit pas être coupée. Ne pas utiliser de programmateur ou autre commutateur électrique sur ou en amont du câble

d'alimentation. Sinon, votre poêle à granulés pourrait subir des dommages. L'interrupteur principal de votre poêle à granulés se trouve sur votre afficheur 

Illustration 18 :

- 1. Câble d'alimentation électrique
- 2. Sonde de température d'ambiance
- 3. TS (Thermostat de sécurité)

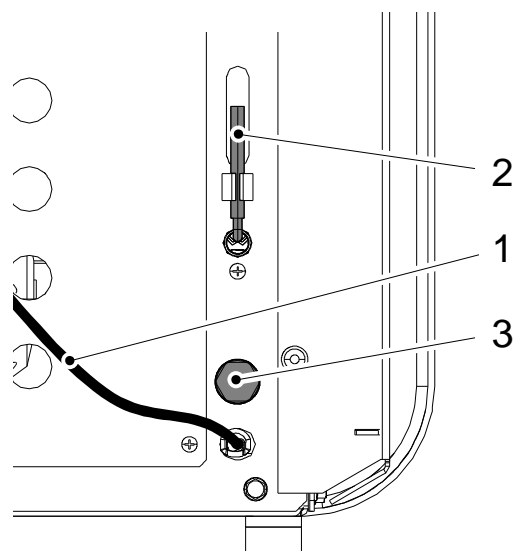

10.Caractéristiques techniques

	QUADRALIS
Gamme de puissance calorifique :	2,4 – 8,3 kW
Puissance calorifique nominale	8,0 kW
Hauteur :	1006 mm
Largeur :	506 mm
Profondeur :	407 mm
Poids :	110 kg
Diamètre du raccord de conduit de fumée	80 mm
Température des fumées	172°C
Pression de tirage minimale :	11 Pa
Débit massique des fumées en g/s :	5,6 g/s
Teneur en CO ₂ des fumées (%) (min/max.)	0,0012/0,023 %
Rendement :	90/95 %
Teneur en CO des fumées :	15 mg/Nm ³
Teneur en NO _x des fumées :	143/- mg/Nm ³
Teneur en OGC des fumées :	<5 mg/Nm ³
Proportion de poussière dans les fumées	9/- mg/Nm ³
Capacité du réservoir (réservoir à granulés) :	17kg
Durée de combustion avec un plein (min./max.) :	environ 10 h / 30 heures
Combustible autorisé : Granulés de bois à faible teneur en poussières répondant aux normes ÖNorm M 7135 ou DIN 51731 , EN 14961-2	Diamètre : 6 mm, Longueur : max. 30 mm
Volume chauffé selon la norme ÖNorm M 7521 :	max. 230 m ³
Volume chauffé selon la norme DIN 18893, chauffage continu :	250m ³ /145m ³ /98m ³
Volume chauffé selon la norme DIN 18893, chauffage temporaire :	165m ³ /95m ³ /65m ³
Alimentation électrique :	230 V (50 Hz)
Puissance électrique consommée (min./max.)	
En fonctionnement normal : (hors allumage)	30 à 50 W
Pendant la phase d'allumage (durée maximale de 15 minutes):	400 W
Fusible de protection de l'électronique : (F3) unité de commande	0.315 A
Fusible de protection de la résistance d'allumage, du moteur de la vis sans fin, du ventilateur d'extraction (F1), (F2 réserve)	T 3,12 A, 250 V

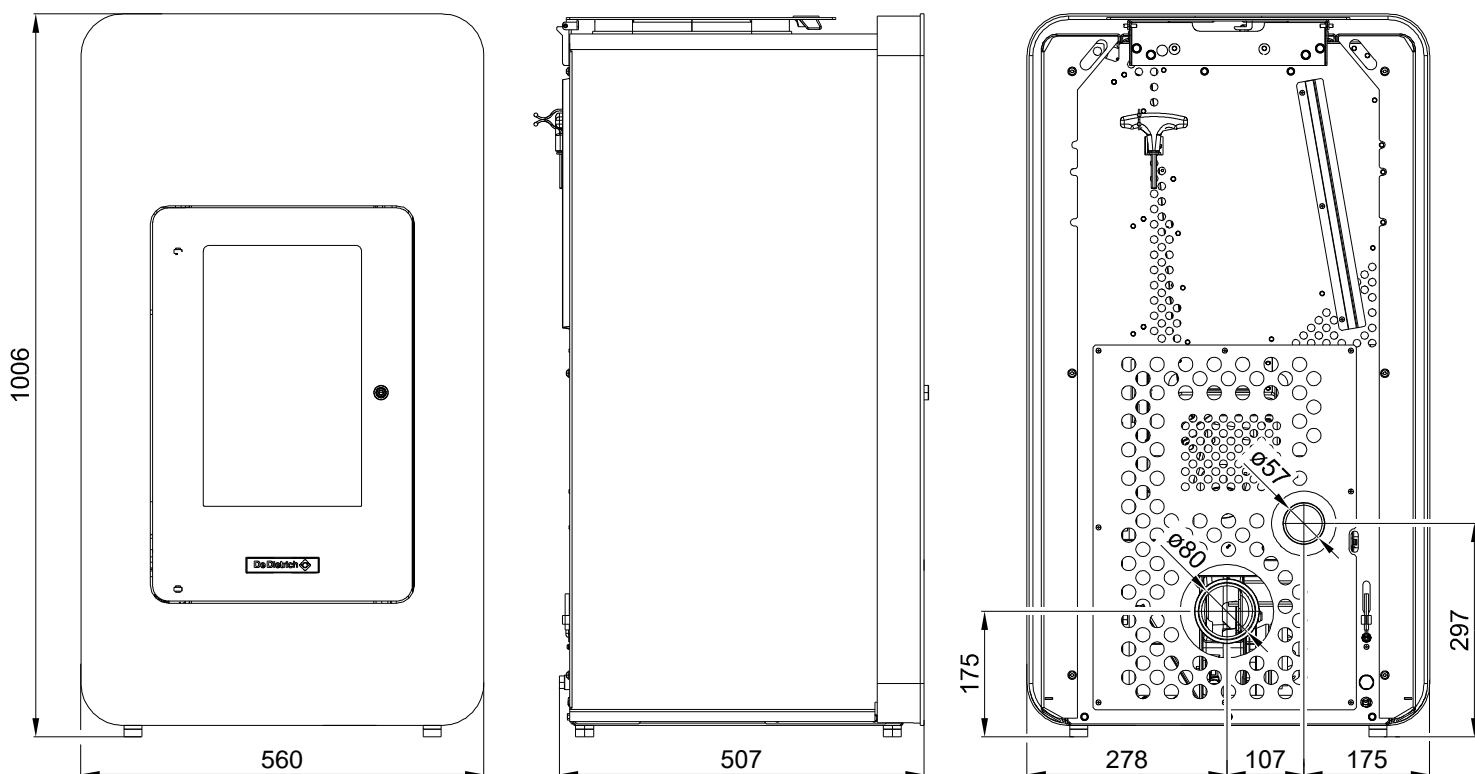

Illustration 19 : Quadralis PPA 8 BC

11. Dysfonctionnement, causes et remèdes

Le tableau ci-dessous vous permet de comprendre le message d'erreur et éventuellement d'y remédier par vous-même. Cependant, pour toute information complémentaire ou conseil, n'hésitez pas à contacter votre installateur ou votre SAV.

Attention ! Le poêle est équipé de sécurités. En cas de dysfonctionnement, un message d'information apparaît à l'écran.

Lorsqu'une panne survient, ne pas débrancher la prise d'alimentation électrique afin que les sécurités internes restent actives.

Déconnecter la prise de courant seulement lorsque le poêle est refroidi.

11.1. Messages d'erreurs affichés à l'écran

Message	Cause	Action corrective
TS déclenché - Contrôler brûleur (erreur F001)	<ul style="list-style-type: none"> Le TS déclenche suite à une surchauffe Le fusible (F1) de l'unité centrale est défectueux 	<ul style="list-style-type: none"> ➤ Remplacer le fusible F 1 ➤ En cas de récurrence, contacter votre SAV
Phase démarrage – température des fumées non atteinte (erreur F002) Contrôler brûleur	<ul style="list-style-type: none"> Température de fonctionnement dans le pot de combustion non-atteinte 	<ul style="list-style-type: none"> ➤ Vérifier l'alimentation en granulés (voir § 7.2) ➤ Vérifier que la goulotte d'amenée des granulés dans le foyer n'est pas obstruée. ➤ Vérifier l'allumeur

Message	Cause	Action corrective
Arrêt de sécurité (erreur F003) contrôler brûleur	<ul style="list-style-type: none"> La réduction automatique de combustible a provoqué un arrêt de sécurité 	<ul style="list-style-type: none"> ➤ Contacter le SAV
Arrêt température fumée – Phase chauffage (erreur 5)	<ul style="list-style-type: none"> La température des fumées est trop basse en phase de fonctionnement : Causes possibles : Défaut d'alimentation en granulés La vis sans fin ne tourne pas, est bloquée, le moteur est défectueux ou la zone de déversement est bouchée Hotte d'aspiration en service à proximité Brûleur encrassé Echangeur de fumées encrassé Local trop étanche – Air nécessaire à une combustion optimale est insuffisant Manque d'étanchéité au poêle (porte, joints) Sonde de flamme défectueuse Sonde de fumées défectueuse 	<ul style="list-style-type: none"> ➤ Vérifier l'alimentation en granulés ➤ Vérifier que la goulotte d'amenée des granulés dans le foyer n'est pas obstruée. ➤ Nettoyer le brûleur et l'échangeur de fumée ➤ Vérifier qu'aucune hotte d'aspiration ou VMC n'est en service à proximité du poêle ➤ Augmenter l'apport d'air de combustion en entrebâillant la porte du foyer
Arrêt température fumées. Trop basse en chauffage (erreur F021)	<p>La température des fumées en phase « chauffage » est inférieure à la valeur mini.</p> <ul style="list-style-type: none"> Pas d'apport en granulés La vis sans fin ne tourne pas ou est bloquée, le moteur est défectueux ou la goulotte d'amenée des granulés est bouchée L'air nécessaire à une bonne combustion n'arrive pas en quantité suffisante dans le foyer. Local trop étanche, la quantité d'air disponible pour une bonne combustion est insuffisante Echangeur de fumées encrassé Brûleur encrassé Défaut d'étanchéité du poêle (porte, joints) Sonde de flamme défectueuse Sonde de fumées défectueuse 	<ul style="list-style-type: none"> ➤ Vérifier le dispositif d'alimentation en granulés ➤ Vérifier que la goulotte d'amenée des granulés dans le foyer n'est pas obstruée. ➤ Nettoyer le brûleur et l'échangeur de fumées ➤ Vérifier qu'aucune hotte d'aspiration ou VMC n'est en service à proximité du poêle ➤ Entr'ouvrir la porte du foyer afin d'accroître l'apport d'air ➤ Sonde de température de flamme défectueuse ➤ Sonde de température de fumées défectueuse
Arrêt température fumées trop haute en chauffage (erreur F022)	<ul style="list-style-type: none"> La température maximale admissible des fumées est dépassée Apport de combustible trop important dans le foyer Sonde de fumée défectueuse 	<ul style="list-style-type: none"> ➤ Vérifier le conduit de fumées ➤ Vérifier la propreté du poêle (brûleur, échangeur de fumées) ➤ Contacter votre SAV
Arrêt - Porte de foyer ouverte (erreur F006) ou (erreur F009)	<ul style="list-style-type: none"> Porte restée ouverte plus d'une minute Plaque sous la porte est mal positionnée Câble du contacteur de fermeture de porte sectionné Prise au contacteur de porte ou à l'unité centrale est débranchée 	<ul style="list-style-type: none"> ➤ Fermer la porte ➤ Remettre en place la plaque sous la porte afin d'assurer le bon fonctionnement du contacteur ➤ Vérifier le contacteur, le câble et les connecteurs
Coupure sonde fumées (erreur F007)	<ul style="list-style-type: none"> ➤ sonde fumées défectueuse ou non raccordée 	<ul style="list-style-type: none"> ➤ Contrôler la sonde et la remplacer si nécessaire ➤ Contacter votre SAV

Message	Cause	Action corrective
coupures intempestives sonde fumées (erreur F008)	➤ la sonde des fumées est défectueuse	➤ Contrôler la sonde et la remplacer si nécessaire ➤ Contacter votre SAV
Coupure sonde d'ambiance (erreur F011)	➤ la sonde d'ambiance est défectueuse ou non raccordée	➤ Contrôler la sonde et la remplacer si nécessaire ➤ Contacter votre SAV
coupures intempestives sonde d'ambiance (erreur F012)	➤ la sonde d'ambiance est défectueuse	➤ Contrôler la sonde et la remplacer si nécessaire ➤ Contacter votre SAV
Coupure capteur température de flamme (erreur F023)	➤ La sonde de flamme est défectueuse ou non raccordée	➤ Contrôler la sonde et la remplacer si nécessaire ➤ Contacter votre SAV
l'extracteur de fumées ne tourne pas au régime attendu (erreur F015)	➤ Le ventilateur d'extraction n'atteint pas la bonne vitesse ➤ Ventilateur d'extraction défectueux ➤ Câble du ventilateur défectueux ou non raccordé ➤ coupure de l'alimentation électrique du ventilateur d'extraction	➤ contacter votre SAV
Pas de connexion tableau de commande – vérifier câble (erreur F017)	➤ coupure entre l'unité centrale et le tableau de commande. ➤ Câble de connexion entre unité centrale et tableau de commande non raccordé ➤ Câble endommagé	➤ Vérifier le raccordement entre les unités ➤ Contacter votre SAV
déclenchement dû à une coupure de courant (erreur F018)	➤ une coupure de courant provoque un arrêt de sécurité	➤ Faire un reset sur l'unité de commande et redémarrer le poêle
Interruption du signal sonde de flamme 2 en bas (erreur F024)	➤ Sonde de flamme « bas de foyer » défectueuse ou pas raccordée	➤ Contrôler la sonde et la remplacer si nécessaire ➤ Contacter votre SAV
Arrêt de sécurité. Température de flamme hors tolérances (erreur F026)	➤ Brûleur encrassé, pouvoir calorifique des granulés trop faible, La cale du brûleur est mal installée.	➤ Nettoyer le brûleur, remettre la cale du brûleur en position ➤ Changer de qualité de granulés de bois
Dépassement de la température de flamme maxi. TFL (erreur F027)	➤ Brûleur encrassé	➤ Nettoyer le brûleur
Erreur paramétrage - Consignes encodées – erreur (erreur F060)	➤ erreur dans le programme ➤ composant défectueux dans l'unité de commande.	➤ Mettre le poêle hors tension et redémarrer ➤ Changer la carte électronique ➤ Contacter votre SAV
Batterie tampon vide	➤ La batterie tampon de l'unité de commande est déchargée ➤ Pile non branchée	➤ Vérifier le branchement ➤ Remplacer la pile (CR2032) ➤ Contacter votre SAV
Erreur – transmission données IO19 (D3) vérifier câble (erreur 6000)	➤ pas de liaison entre unité centrale et tableau de commande ➤ composant défectueux sur l'unité centrale (carte électronique)	➤ vérifier les branchements entre l'unité centrale et l'unité de commande ➤ Remplacer la carte UC ➤ Contacter votre SAV
Erreur – Transmission données IO19 (D5)	➤ pas de liaison entre unité centrale et tableau de commande	➤ vérifier les branchements entre l'unité centrale et

Message	Cause	Action corrective
vérifier câble (erreur 6001)	➤ composant défectueux sur l'unité centrale (carte électronique)	l'unité de commande ➤ Remplacer la carte UC ➤ Contacter votre SAV
Erreur – Transmission données IO19 (D6) vérifier câble (erreur 6002)	➤ pas de liaison entre unité centrale et tableau de commande ➤ composant défectueux sur l'unité centrale (carte électronique)	➤ vérifier les branchements entre l'unité centrale et l'unité de commande ➤ Remplacer la carte UC ➤ Contacter votre SAV
Erreur version Amtel (D3) (erreur 6100)	➤ Composant défectueux sur l'unité centrale (carte électronique)	➤ Remplacer la carte UC ➤ Contacter votre SAV
Erreur version Amtel (D5) (erreur 6101)	➤ Composant défectueux sur l'unité centrale (carte électronique)	➤ Remplacer la carte UC ➤ Contacter votre SAV
Erreur version Amtel (D6) (erreur 6102)	➤ Composant défectueux sur l'unité centrale (carte électronique)	➤ Remplacer la carte UC ➤ Contacter votre SAV

11.2. Avertissement « nettoyer chambre de combustion »

Le compteur horaire de la régulation active ce message d'avertissement toutes les 50 heures de fonctionnement du poêle :

L'écran de l'unité de commande clignote et affiche « nettoyer chambre de combustion ».

Tant que l'écran clignote, aucun autre message de dysfonctionnement ne peut apparaître.

Dès que le poêle atteint la consigne et se met en mode « standby », il ne pourra redémarrer avant que le nettoyage de la chambre de combustion n'ait eu lieu.

Ce nettoyage consiste à retirer tous les débris de combustion présents dans le pot de combustion et dans le foyer à l'aide d'un aspirateur à cendres.

Avant le nettoyage de la chambre, le poêle doit être placé en mode « arrêt » et avoir refroidi.

Le nettoyage terminé, le message d'avertissement « nettoyer chambre de combustion » disparaît automatiquement de l'écran.

De fait, le compteur horaire se réinitialise dès que la porte du foyer reste plus de 60 secondes ouvertes avec le poêle en mode « arrêt ». C'est le temps nécessaire pour nettoyer efficacement par aspiration le brûleur et l'intérieur de la chambre.

La réinitialisation du compteur se fait aussi si le nettoyage (60 secondes minimum) est effectué avant que le message d'avertissement s'affiche, lorsque le compteur horaire a comptabilisé entre 25h et 50h.



11.3. Pannes, causes et remèdes



Le guide suivant vous permet de remédier vous-mêmes à des dysfonctionnements simples. Pour de plus amples renseignements, adressez-vous à votre revendeur.

Panne	Cause	Action corrective
Le poêle ne démarre pas	1. La température de consigne est inférieure à la température actuelle de la pièce, le symbole « STANDBY » s'affiche à l'écran	Augmenter la température de consigne.
	2. Le réservoir est vide	Remplir le réservoir.
	3. Surpression dans le système de cheminée	Nettoyer la cheminée et/ou le conduit de fumée
	4. L'allumage électrique est défectueux	Remplacer le fusible de l'allumage Contacter votre SAV
	5. L'alimentation électrique est interrompue	Brancher le câble d'alimentation, vérifier le fusible (dans le régulateur, voir illustration 12), contrôler le fusible dans le coffret de distribution
	6. Message d'erreur « TS déclenché, contrôler le brûleur »	Remplacer le fusible F1 (T3,15 A)
Pas d'affichage à l'écran	1. Fusible défectueux	Remplacer le fusible F2 (T0,315 A)
	2. Câble de connexion débranché ou défectueux entre l'unité de commande et le régulateur	Vérifier les raccordements Contacter votre SAV
Le feu brûle en formant une longue flamme jaune ; les granulés de bois s'accumulent dans le pot de combustion et/ou la vitre s'encrasse trop	1. L'admission d'air de combustion est bloquée par un dépôt de cendres dans le pot de combustion.	Arrêter le poêle et le laisser refroidir. Enlever le pot de combustion de son support et nettoyer les événements
	2. Le pot de combustion n'est pas correctement installé	Assurez-vous que le pot de combustion est bien en place.
	3. Combustible de mauvaise qualité	N'utiliser que des granulés de bois normalisés. Veiller à ce que le combustible soit sec et à l'abri de l'humidité pendant le stockage.
	4. Les joints de la porte de foyer ou des couvercles de nettoyage sont défectueux	Contacter votre SAV
	5. Les carreaux ou les conduits de fumées sont partiellement bouchés par la suie	Nettoyer les carreaux et les conduits de fumées
Le feu s'éteint	1. Le réservoir est vide	Remplir le réservoir
	2. L'admission d'air de combustion est bouchée par des dépôts de cendres dans le pot de combustion.	Nettoyer le brûleur
	3. Le réservoir à granulés contient trop de poussière	Vider le réservoir à granulés et nettoyer le canal de la vis sans fin à l'aide d'un aspirateur
	4. La vis sans fin est bloquée	1. Débrancher la prise de courant et secouer le moteur de vis sans fin 2. Vider le réservoir à granulés et nettoyer le canal de la vis sans fin à l'aide d'un aspirateur, 3. Contacter votre SAV
	5. Le ventilateur d'extraction est défectueux	Contacter votre SAV

Panne	Cause	Action corrective
Le poêle à granulés s'arrête au bout de 20 minutes environ	1. Les fumées n'ont pas atteint la température de fonctionnement	Vérifier s'il y a assez de granulés de bois dans le pot de combustion. Appuyer sur la touche de démarrage.
	2. Le brûleur n'est pas en place	Nettoyer le brûleur
Des fumées s'échappent du poêle	1. Panne de courant	Aérer la pièce
	2. Les conduits de fumée ou la cheminée sont fortement encrassés	Nettoyer les conduits de fumée ou la cheminée

12.Plaque signalétique

De Dietrich 				
De Dietrich thermique F-67580 MERTZWILLER (France)				
Poêle à granulés de bois à circuit de combustion étanche				
Designation:		QUADRALIS PPA 8 V		
Puissance nominale (Pn):		8,0 kW		
Modulation de la puissance:		2,4 - 8,3 kW		
Combustible autorisé:		Granulés de bois diamètre 6 mm		
Utiliser seulement les combustibles prescrits type NF, DIN, DINplus, Önorm, Enplus-A1				
Norme de référence:		EN 14 785	N° avis technique: 14/14-2037 	
N° centre certificateur:		1625	N° enregistrement: RRF 85 14 3564	
Type référence:		465.08-PGI	P nominal	P mini
Poussières: 9 mg/Nm3 à 13% O2		taux de CO (13% O2):		0,0012%
		Rendement:		90%
		Température de fumées:		172°C
				73°C
230 V / 50 Hz		Chauffage: 400 W	Allumage: 30 - 50 W	
Distances minimales par rapport aux produits combustibles:			cotés:	10 cm
			arrière:	5 cm
			devant:	80 cm
Lire et suivre les consignes de la notice d'utilisation/installation				
				
N° appareil:		7617743	382014000157	

De Dietrich 				
De Dietrich thermique F-67580 MERTZWILLER (France)				
Poêle à granulés de bois à circuit de combustion étanche				
Designation:		QUADRALIS PPA 8 PVI		
Puissance nominale (Pn):		8,0 kW		
Modulation de la puissance:		2,4 - 8,3 kW		
Combustible autorisé:		Granulés de bois diamètre 6 mm		
Utiliser seulement les combustibles prescrits type NF, DIN, DINplus, Önorm, Enplus-A1				
Norme de référence:		EN 14 785	N° avis technique: 14/14-2037 	
N° centre certificateur:		1625	N° enregistrement: RRF 85 14 3564	
Type référence:		465.08-PGI	P nominal	P mini
Poussières: 9 mg/Nm3 à 13% O2		taux de CO (13% O2):		0,0012%
		Rendement:		90%
		Température de fumées:		172°C
				73°C
230 V / 50 Hz		Chauffage: 400 W	Allumage: 30 - 50 W	
Distances minimales par rapport aux produits combustibles:			cotés:	10 cm
			arrière:	5 cm
			devant:	80 cm
Lire et suivre les consignes de la notice d'utilisation/installation				
				
N° appareil:		7617744	382014000157	

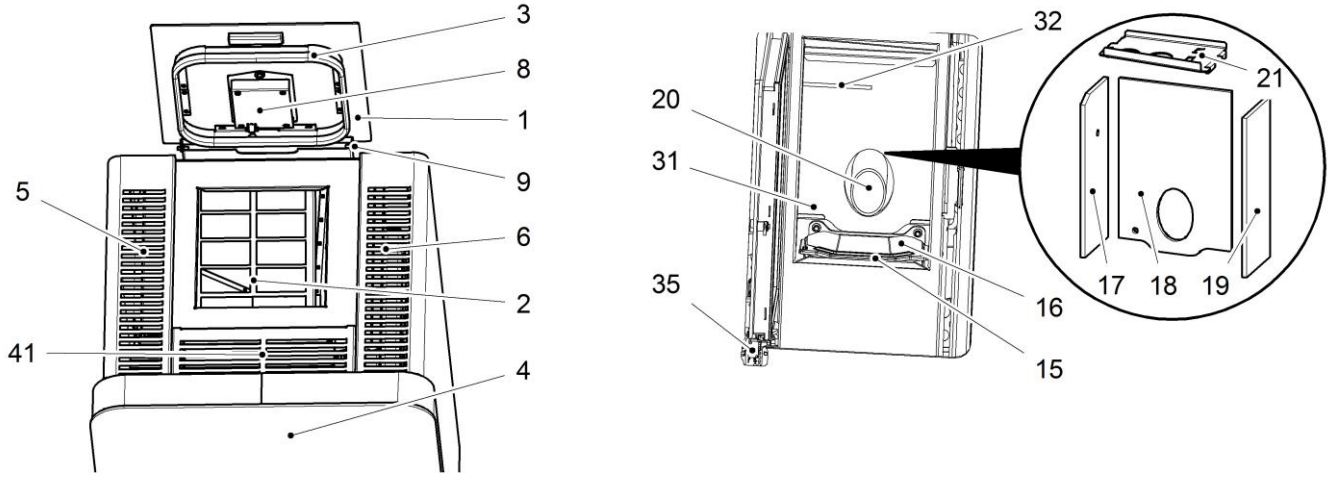
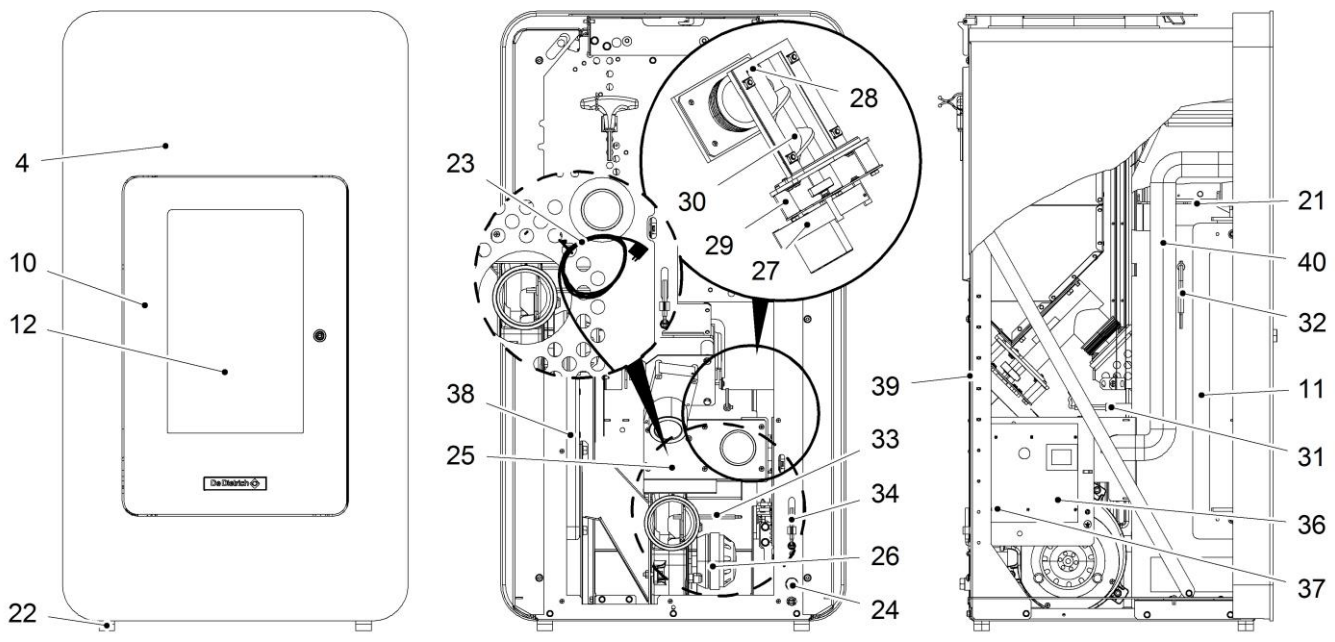

Illustrations 20 : Pièces de rechange

13. Liste des pièces de rechange

Désignation	Repère	Référence
Plaque frontale noire	4	7627816
Plaque frontale gris fonte	4	7626600
Porte de foyer complète noire	10	7626601
Charnière de porte	11	7626602
Vitre	12	7626603
Joint d'étanchéité - porte de foyer		300028761
Joint d'étanchéité - vitre de porte		300028729
Couvercle réservoir - noir	1	7626605
Charnière de couvercle	9	300028841
Joint étanchéité couvercle - longueur 1m	3	300028842
Plaque habillage gauche noire	5	7626606
Plaque habillage gauche inox	5	7626608
Plaque habillage droite noire	6	7626607
Plaque habillage droite inox	6	7626609
Grille protectrice	2	7626610
Pot de combustion - noir	15	7626611
Déфлекteur - pot de combustion - inox	16	7626612
Foyer-plaque intérieure paroi gauche	17	7626613
Foyer-plaque intérieure paroi droite.	19	7626614
Foyer-plaque intérieure paroi arrière	18	7626615
Goulotte d'alimentation en granulés	20	7626616
Plaque déflectrice	21	7626618
Clé 6 pans - 6mm		300028853
Pieds réglables	22	7626620
Câble d'alimentation avec interrupteur	23	7626621
Faisceau de câbles - moteur vis sans fin		300028857
Allumage 350W	25	300028858
Thermostat de sécurité	24	300028859
Ventilateur d'extraction	26	300028860
Moteur vis sans fin	27	7626622
Vis sans fin – logement inférieur	28	7626624
Vis sans fin	30	7626623
Carter fixation moteur	29	7626625
Sonde point bas	31	300028865
Sonde de flamme	32	300028866
Capteur de température des fumées	33	300028867
Sonde température d'ambiance	34	300028868
Contacteur de porte	35	7626626
Régulation complète	36	7626627
Unité de commande	8	7626628
Batterie tampon	37	---
Fusible T 0,315A		---
Fusible T3,15A		95340248
Set de joints pour ventilateur		300028872
Set de joints pour trappes de nettoyage		300028873
Echangeur thermique	38	300028874
Panneau arrière	39	7626631
Tuyau Aluminium	40	7626632
Cadre noir	41	300028845

14. Schéma électrique

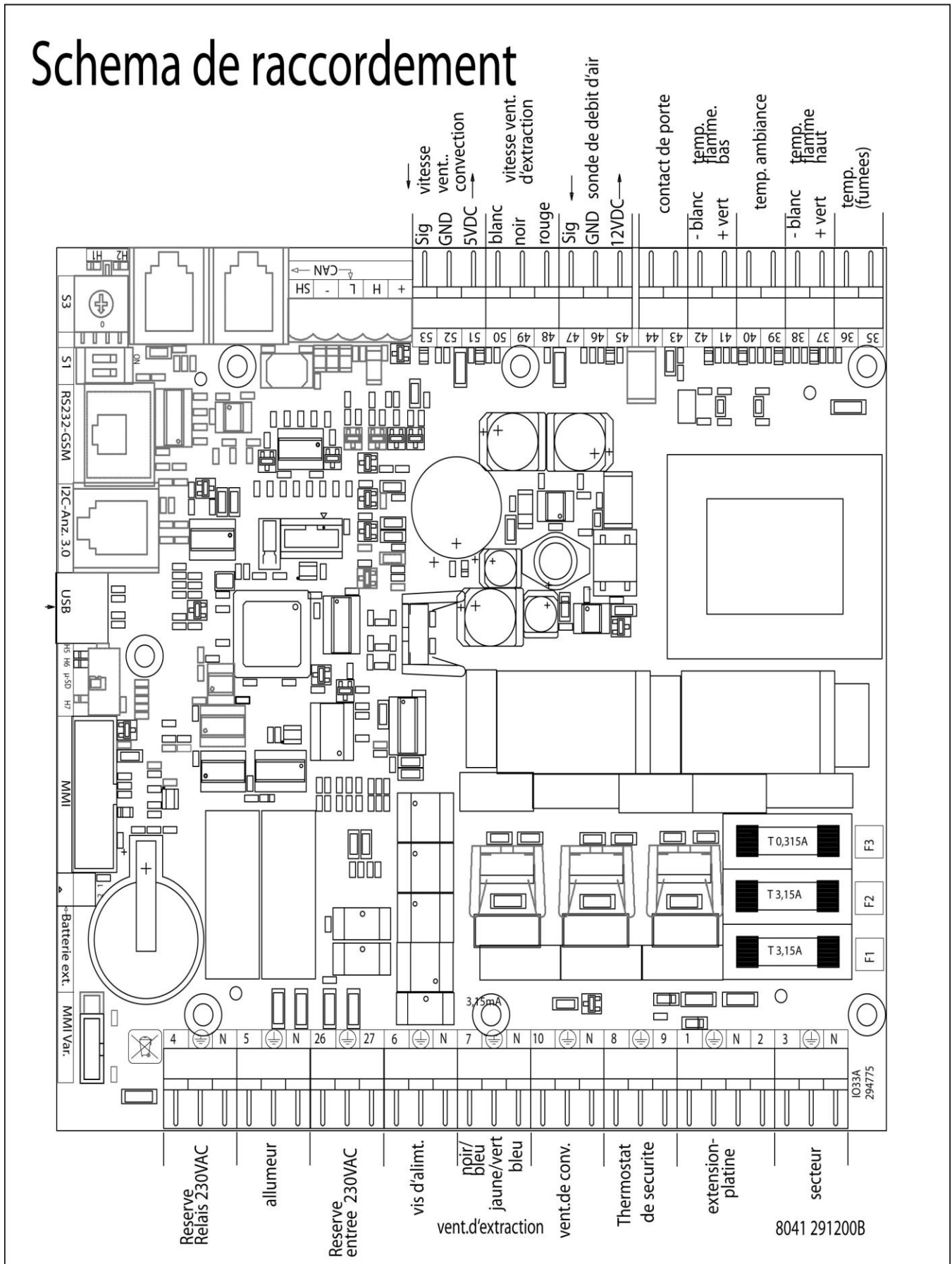

N°	Désignation du faisceau de câbles
3	Prise secteur / filtre de ligne
5	Allumeur
6	Moteur de la vis sans fin
7	Ventilateur d'extraction des fumées
8/9	Thermostat de sécurité
35/36	Sonde de température des fumées
37/38	Sonde de température de flamme (Attention à la polarité)
39/40	Sonde de température de la pièce
41/42	Sonde de température de flamme en bas (Attention à la polarité)
43/44	Contacteur de porte
48-50	Vitesse de rotation du ventilateur d'extraction des fumées
F1	Fusible sécurité T 3,15 A allumeur, ventilateur d'extraction, moteur de la vis sans fin
F2	Fusible sécurité T 3,15 A – Fusible d'avance
F3	Fusible sécurité T 0,315 A - Unité de commande

15. Garantie

Vous venez d'acquérir l'un de nos appareils et nous vous remercions de la confiance que vous nous avez ainsi témoignée.

Nous nous permettons d'attirer votre attention sur le fait que votre appareil gardera d'autant plus ses qualités premières qu'il sera vérifié et entretenu régulièrement.

Votre installateur et tout notre réseau restent bien entendu à votre disposition.

Conditions de garantie

Votre appareil bénéficie d'une garantie contractuelle contre tout vice de fabrication à compter de sa date d'achat mentionnée sur le facture de l'installateur.

La durée de notre garantie est mentionnée dans notre catalogue tarif.

Notre responsabilité en qualité de fabricant ne saurait être engagée au titre d'une mauvaise utilisation de l'appareil, d'un défaut ou d'une insuffisance d'entretien de celui-ci, ou d'une mauvaise installation de l'appareil (il vous appartient à cet égard de veiller à ce que cette dernière soit réalisée par un professionnel qualifié).

Nous ne saurions en particulier être tenus pour responsables des dégâts matériels, pertes immatérielles ou accidents corporels consécutifs à une installation non conforme :

- Aux dispositions légales et réglementaires ou imposées par les autorités locales
- Aux dispositions nationales, voire locales et particulières régissant l'installation
- À nos notices et prescriptions d'installation, en particulier pour ce qui concerne l'entretien régulier des appareils
- Aux règles de l'art

Notre garantie est limitée à l'échange ou la réparation des seules pièces reconnues défectueuses par nos services techniques à l'exclusion des frais de main d'œuvre, de déplacement et de transport.

Notre garantie ne couvre pas le remplacement ou la réparation de pièces par suite notamment d'une usure normale, d'une mauvaise utilisation, d'interventions de tiers non qualifiés, d'un défaut ou d'insuffisance de surveillance ou d'entretien, d'une alimentation électrique non conforme et d'une utilisation d'un combustible inapproprié ou de mauvaise qualité.

Les sous-ensembles, tels que moteurs, pompes, vannes électriques, etc..., ne sont garantis que s'ils n'ont jamais été démontés.

France

Les dispositions qui précèdent ne sont pas exclusives du bénéfice au profit de l'acheteur de la garantie légale stipulée aux articles 1641 à 1648 du Code Civil.

Belgique

Les dispositions qui précèdent concernant la garantie contractuelle ne sont pas exclusives du bénéfice le cas échéant au profit de l'acheteur des dispositions légales applicables en Belgique en matière de vices cachés.

Suisse

L'application de la garantie est soumise aux conditions de vente, de livraison et de garantie de la société qui commercialise nos produits.

Autres pays

Les dispositions qui précèdent ne sont pas exclusives du bénéfice le cas échéant au profit de l'acheteur des dispositions légales applicables en matière de vices cachés dans le pays de l'acheteur.

Réclamations

Les réclamations sont à déposer auprès de votre installateur. Vous devez impérativement mentionner pour cela le numéro de type et de fabrication de votre poêle. Vous trouverez ces informations sur la plaque signalétique de l'appareil (sur l'arrière de l'appareil).

16. Informations pour la commande de pièces de rechange

Nous vous demandons lors de la commande de pièces détachées, de nous indiquer le numéro de type et de fabrication complet de votre poêle. Ces indications figurent sur la plaque signalétique de l'appareil (dans le couvercle du réservoir) et à la première page de la présente notice. Si les numéros de série et de fabricant n'y sont pas mentionnés, veuillez les y inscrire. Vous avez ainsi toutes les données importantes à portée de main en permanence.

Consultez en outre les schémas et tableaux de la présente notice, vous y trouverez la désignation exacte de la pièce de rechange nécessaire.



Attention! L'équipement ne doit pas être modifié!

Seuls des composants de remplacement acceptés par écrit par le fabricant (p.ex. faisant l'objet d'une offre) peuvent être utilisés.

Contactez au besoin votre revendeur.

DE DIETRICH THERMIQUE S.A.S.**www.diedietrich-thermique.fr**

Direction des Ventes France
57, rue de la Gare
F- 67580 MERTZWILLER
☎ +33 (0)3 88 80 27 00
✉ +33 (0)3 88 80 27 99

ÖAG AG**www.oeag.at**

Schemmerlstrasse 66-70
A-1110 WIEN
☎ +43 (0)50406 - 61624
✉ +43 (0)50406 - 61569
diedietrich@oeag.at

DE DIETRICH REMEHA GmbH**www.diedietrich-remeha.de**

Rheiner Strasse 151
D- 48282 EMSDETTEN
☎ +49 (0)25 72 / 23-5
✉ +49 (0)25 72 / 23-102
info@diedietrich.de

NEUBERG S.A.**www.diedietrich-heating.com**

39 rue Jacques Stas
L- 2010 LUXEMBOURG
☎ +352 (0)2 401 401

VAN MARCKE**www.vanmarcke.be**

Weggevoerdenlaan 5
B- 8500 KORTRIJK
☎ +32 (0)56/23 75 11

DE DIETRICH**www.diedietrich-otoplenie.ru**

Россия
109044 г. Москва
ул. Крутицкий Вал, д. 3
корп. 2, оф. 35
☎ +7 495 988-43-04
✉ +7 495 988-43-04
diedietrich@nnt.ru

WALTER MEIER (Klima Schweiz) AG**www.waltermeier.com**

Bahnstrasse 24
CH-8603 SCHWERZENBACH
☎ +41 (0) 44 806 44 24
Serviceline +41 (0)8 00 846 846
✉ +41 (0) 44 806 44 25
ch.klima@waltermeier.com

WALTER MEIER (Climat Suisse) SA**www.waltermeier.com**

Z.I. de la Veyre B, St-Légier
CH-1800 VEVEY 1
☎ +41 (0) 21 943 02 22
Serviceline +41 (0)8 00 846 846
✉ +41 (0) 21 943 02 33
ch.climat@waltermeier.com

DE DIETRICH**www.diedietrich-heating.com**

Room 512, Tower A, Kelun Building
12A Guanghua Rd, Chaoyang District
C-100020 BEIJING
☎ +86 (0)106.581.4017
+86 (0)106.581.4018
+86 (0)106.581.7056
✉ +86 (0)106.581.4019
contactBJ@diedietrich.com.cn

AD001-AB

De Dietrich

DE DIETRICH THERMIQUE
57, rue de la Gare F- 67580 MERTZWILLER - BP 30