

Belgique

fr

Deutsche Anleitung auf Anfrage erhältlich

ADVANCE



Notice d'utilisation

Chaudières fioul à condensation

MODULENS O

AFC-S 18 LS

AFC-S 24 LS

AFC-S 30 LS

Table des matières

1	Consignes de sécurité	4
1.1	Consignes de sécurité	4
1.2	Recommandations	5
1.3	Responsabilités	5
1.3.1	Responsabilité du fabricant	5
1.3.2	Responsabilité de l'installateur	5
1.3.3	Responsabilité de l'utilisateur	5
2	A propos de cette notice	6
2.1	Symboles utilisés	6
2.1.1	Symboles utilisés dans la notice	6
2.1.2	Symboles utilisés sur l'appareil	6
2.2	Abréviations	6
3	Caractéristiques techniques	7
3.1	Homologations	7
3.1.1	Directive écoconception	7
3.1.2	Certifications	7
3.2	Données techniques	7
3.2.1	Données techniques - Dispositifs de chauffage des locaux par chaudière	7
3.2.2	Caractéristiques de la chaudière	8
4	Description du produit	10
4.1	Description générale	10
4.2	Pompe de circulation	11
4.3	Chaudière	11
4.4	Description du tableau de commande	11
4.4.1	Description de l'interface utilisateur	11
4.4.2	Description de l'écran principal	11
5	Utilisation	12
5.1	Accès aux menus de niveau utilisateur	12
5.2	Écran d'accueil	13
5.3	Activation des programmes de vacances pour toutes les zones	13
5.4	Configuration du circuit de chauffage	14
5.5	Modifier la température ambiante d'une zone	15
5.5.1	Définition de zone	15
5.5.2	Modifier le nom et le symbole d'une zone	15
5.5.3	Changer le mode de fonctionnement d'une zone	15
5.5.4	Utilisation du programme horaire pour contrôler la température ambiante	16
5.5.5	Changement de la température de chauffage d'une activité	18
5.5.6	Modifier temporairement la température ambiante	18
5.6	Mettre en marche ou arrêter le mode été	18
5.7	Modifier les réglages de l'afficheur	18
6	Réglages	19
6.1	Accéder au niveau Installateur	19
6.2	Régler la courbe de chauffe	19
6.3	Fonction d'entrée 0-10 Volts	20
6.4	Sécher la chape	20
6.5	Configurer le message d'entretien	21
6.6	Enregistrer les coordonnées de l'installateur	21
6.7	Enregistrer les réglages de mise en service	21
6.8	Réinitialiser ou rétablir les paramètres	21
6.8.1	Réinitialisation après un changement de carte électronique	21
6.8.2	Auto-détecter les options et accessoires	22
6.8.3	Revenir aux réglages de mise en service	22
6.8.4	Revenir aux réglages d'usine	22
6.9	Accéder aux informations sur la version du matériel et du logiciel	22
6.10	Liste des paramètres	23
6.10.1	Affichage des valeurs mesurées	23
6.10.2	Réglages de la carte d'extension SCB-10	23
7	En cas de dérangement	34

7.1	Codes d'erreur	34
7.2	Liste des codes erreurs	35
7.3	Codes d'alerte SCB-10	42
7.4	Codes de blocage SCB-10	43
7.5	Afficher et effacer l'historique des erreurs	44
8	Environnement	44
8.1	Mise au rebut et recyclage	44
8.2	Economies d'énergie	44
8.3	Recommandations	45
9	Garantie	45
9.1	Généralités	45
9.2	Conditions de garantie	45
10	Annexes	47
10.1	Fiche produit	47
10.2	Fiche de produit - Régulateur de température	47
10.3	Fiche de produit combiné - Chaudières	48

1 Consignes de sécurité

1.1 Consignes de sécurité



Danger

Cet appareil peut être utilisé par des enfants âgés d'au moins 8 ans et par des personnes ayant des capacités physiques, sensorielles ou mentales réduites ou dénuées d'expérience ou de connaissance, s'ils (si elles) sont correctement surveillé(e)s ou si des instructions relatives à l'utilisation de l'appareil en toute sécurité leur ont été données et si les risques encourus ont été appréhendés. Les enfants ne doivent pas jouer avec l'appareil. Le nettoyage et l'entretien par l'utilisateur ne doivent pas être effectués par des enfants sans surveillance.



Important

Cette notice est également disponible sur notre site internet.



Attention

Un moyen de déconnexion doit être prévu dans les canalisations fixes conformément aux règles d'installation en vigueur dans le pays.



Attention

Si un câble d'alimentation est fourni avec l'appareil et qu'il se trouve endommagé, il doit être remplacé par le fabricant, son service après-vente ou des personnes de qualification similaire afin d'éviter un danger.



Attention

Respecter la pression maximale de l'eau à l'entrée pour assurer un fonctionnement correct de l'appareil en se référant au chapitre "Caractéristiques techniques".



Danger

En cas d'émanations de fumées :

1. Eteindre l'appareil.
2. Ouvrir les fenêtres.
3. Evacuer les lieux.
4. Contacter le professionnel qualifié.



Avertissement

Selon les réglages de l'appareil :

- La température des conduits de fumée peut dépasser 60 °C.
- La température des radiateurs peut atteindre 95 °C.
- La température de l'eau chaude sanitaire peut atteindre 80 °C (en fonction de la température de consigne et de l'activation de la fonction antilegionellose).



Attention

- Ne pas laisser l'appareil sans entretien. Pour un fonctionnement en toute sécurité et optimale, vous devez faire contrôler régulièrement votre chaudière par un installateur.
- Avant toute intervention, couper l'alimentation électrique de l'appareil.
- Éviter le contact direct avec le viseur de flamme.

1.2 Recommandations



Danger

Seuls des professionnels qualifiés sont autorisés à procéder au montage, à l'installation et à l'entretien de l'installation.

- Vérifier régulièrement la pression en eau de l'installation :
 - pression minimale : 0,8 bar (0,08 MPa)
 - pression recommandée : entre 1,5 et 2 bar (0,15 MPa et 0,2 MPa)
- Laisser l'appareil accessible à tout moment.
- Ne jamais enlever, ni recouvrir les étiquettes et plaquettes signalétiques apposées sur les appareils. Les étiquettes et les plaquettes signalétiques doivent être lisibles pendant toute la durée de vie de l'appareil.
- Préférer le mode Été ou Antigel à la mise hors tension de l'appareil pour assurer les fonctions suivantes :
 - Antigommage des pompes
 - Protection antigel

1.3 Responsabilités

1.3.1 Responsabilité du fabricant

Nos produits sont fabriqués dans le respect des exigences des différentes directives applicables. Ils sont de ce fait livrés avec le marquage **CE** et tous les documents nécessaires. Ayant le souci de la qualité de nos produits, nous cherchons en permanence à les améliorer. Nous nous réservons donc le droit de modifier les caractéristiques indiquées dans ce document.

Notre responsabilité en qualité de fabricant ne saurait être engagée dans les cas suivants :

- Non-respect des instructions d'installation et d'entretien de l'appareil.
- Non-respect des instructions d'utilisation de l'appareil.
- Défaut ou insuffisance d'entretien de l'appareil.

1.3.2 Responsabilité de l'installateur

L'installateur a la responsabilité de l'installation et de la première mise en service de l'appareil. L'installateur est tenu de respecter les instructions suivantes :

- Lire et respecter les instructions données dans les notices fournies avec l'appareil.
- Installer l'appareil conformément à la législation et aux normes actuellement en vigueur.
- Effectuer la première mise en service et toutes les vérifications nécessaires.
- Expliquer l'installation à l'utilisateur.
- Si un entretien est nécessaire, avertir l'utilisateur de l'obligation de contrôle et d'entretien de l'appareil.
- Remettre toutes les notices à l'utilisateur.

1.3.3 Responsabilité de l'utilisateur

Pour garantir le fonctionnement optimal de l'installation, vous devez respecter les consignes suivantes :

- Lire et respecter les instructions données dans les notices fournies avec l'appareil.
- Faire appel à un professionnel qualifié pour réaliser l'installation et effectuer la première mise en service.
- Se faire expliquer l'installation par l'installateur.
- Faire effectuer les contrôles et entretiens nécessaires par un professionnel qualifié.
- Conserver les notices en bon état et à proximité de l'appareil.

2 A propos de cette notice

2.1 Symboles utilisés

2.1.1 Symboles utilisés dans la notice

Dans cette notice, différents niveaux de danger sont utilisés pour attirer l'attention sur des indications particulières. Nous souhaitons ainsi assurer la sécurité de l'utilisateur, éviter tout problème et garantir le bon fonctionnement de l'appareil.



Danger

Risque de situations dangereuses pouvant entraîner des blessures corporelles graves.



Danger d'électrocution

Risque d'électrocution.



Avertissement

Risque de situations dangereuses pouvant entraîner des blessures corporelles légères.



Attention

Risque de dégâts matériels.



Important

Attention, informations importantes.



Voir

Référence à d'autres notices ou à d'autres pages de cette notice.

2.1.2 Symboles utilisés sur l'appareil

Fig.1



5



6



MW-1000123-2

- 1 Courant alternatif.
- 2 Terre de protection.
- 3 Avant l'installation et la mise en service de l'appareil, lire attentivement les notices livrées.
- 4 Eliminer les produits usagés dans une structure de récupération et de recyclage appropriée.
- 5 Attention danger de choc électrique, pièces sous tension. Déconnecter les alimentations du réseau électrique avant toute intervention.
- 6 Raccorder l'appareil à la terre de protection.

2.2 Abréviations

- **3CE** : Conduit collectif pour chaudière étanche
- **V3V** : Vanne 3 voies
- **CU-OH-02** : Control Unit Oil Heating - Carte électronique de gestion de fonctionnement du brûleur
- **SCB-10** : Secondary Control Board - Carte électronique du tableau de commande DIEMATIC Evolution

- **SU** : Safety Unit - Carte électronique de sécurité
- **ECS** : Eau Chaude Sanitaire
- **Hi** : Pouvoir calorifique inférieur PCI
- **Hs** : Pouvoir calorifique supérieur PCS
- **SL** : Standard Load - Préparateur ECS à serpentin
- **MC** : Module chaudière
- **CFC** : Chlorofluorocarbure

3 Caractéristiques techniques

3.1 Homologations

3.1.1 Directive écoconception

Le présent produit est conforme aux exigences de la directive européenne 2009/125/CE, relative à l'écoconception des produits liés à l'énergie.

3.1.2 Certifications

Tab.1

N° d'identification CE	CE : 1312 CN 5691
Type de raccordement	Cheminée : B ₂₃ , B _{23P} Ventouse : C _{13(x)} , C _{33(x)} , C _{93(x)}

Tab.2

Allemagne	Les chaudières sont conformes à la prescription 1. BImSchV, version 2010.
Suisse	N° d'agrément de l'AEAI (Association des établissements cantonaux d'assurance incendie) : 24502
Belgique	<ul style="list-style-type: none"> • Les chaudières respectent les caractéristiques du label qualité Optimaz-Elite. • Les chaudières sont conformes aux exigences et normes définies dans l'Arrêté Royal du 8 janvier 2004 et du 17 juillet 2009.

3.2 Données techniques

3.2.1 Données techniques - Dispositifs de chauffage des locaux par chaudière

Tab.3 Paramètres techniques applicables aux dispositifs de chauffage des locaux par chaudière

Nom du produit			AFC-S 18 LS	AFC-S 24 LS	AFC-S 30 LS
Chaudière à condensation			Oui	Oui	Oui
Chaudière basse température ⁽¹⁾			Non	Non	Non
Chaudière de type B1			Non	Non	Non
Dispositif de chauffage des locaux par cogénération			Non	Non	Non
Dispositif de chauffage mixte			Oui	Oui	Oui
Puissance thermique nominale	<i>Prated</i>	kW	17	23	29
Production de chaleur utile à la puissance thermique nominale et en régime haute température ⁽²⁾	<i>P₄</i>	kW	17,1	22,8	28,6
Production de chaleur utile à 30 % de la puissance thermique nominale et en régime basse température ⁽¹⁾	<i>P₁</i>	kW	5,4	7,2	8,9
Efficacité énergétique saisonnière pour le chauffage des locaux	<i>η_s</i>	%	90	90	90
Efficacité utile à la puissance thermique nominale et en régime haute température ⁽²⁾	<i>η₄</i>	%	92,0	91,6	91,9

Nom du produit			AFC-S 18 LS	AFC-S 24 LS	AFC-S 30 LS
Efficacité utile à 30 % de la puissance thermique nominale et en régime basse température ⁽¹⁾	η_1	%	96,9	96,1	95,7
Consommation d'électricité auxiliaire					
Pleine charge	el_{max}	kW	0,162	0,165	0,189
Charge partielle	el_{min}	kW	0,070	0,077	0,086
Mode veille	P_{SB}	kW	0,009	0,009	0,009
Autres caractéristiques					
Pertes thermiques en régime stabilisé	P_{stby}	kW	0,109	0,109	0,128
Consommation d'électricité du brûleur d'allumage	P_{ign}	kW	-	-	-
Consommation annuelle d'énergie	Q_{HE}	GJ	54	74	93
Niveau de puissance acoustique, à l'intérieur pour un raccordement air/fumée de type B	L_{WA}	dB	61	61	61
Niveau de puissance acoustique, à l'intérieur - pour un raccordement air/fumée de type C	L_{WA}	dB	58	63	59
Émissions d'oxydes d'azote	NO _x	mg/kWh	79	72	78
<p>(1) Par basse température, on entend une température de retour (à l'entrée du dispositif de chauffage), de 30°C pour les chaudières à condensation, de 37°C pour les chaudières basse température et de 50°C pour les autres dispositifs de chauffage.</p> <p>(2) Par régime haute température, on entend une température de retour de 60°C à l'entrée du dispositif de chauffage et une température d'alimentation de 80°C à la sortie du dispositif de chauffage.</p>					



Voir

La quatrième de couverture pour les coordonnées de contact.

3.2.2 Caractéristiques de la chaudière

Tab.4 Conditions d'essai

O ₂	de 5 % à puissance minimale et de 3 % à puissance maximale
Pression de service maximale - Circuit primaire (eau de chauffage)	3 bar (0,3 MPa)
Température maximale de service	90°C
Température de chaudière	réglable de 30 à 90 °C
Thermostat de sécurité	105 °C
Température mini départ	20 °C
Température mini retour	20 °C
Température ambiante	20 °C

Tab.5

Chaudière	Unité	AFC-S 18 LS		AFC-S 24 LS		AFC-S 30 LS	
		Puissance minimale	Pleine puissance	Puissance minimale	Pleine puissance	Puissance minimale	Pleine puissance
Puissance enfourcée (Hi)	kW	10,4	17,6	13,9	23,5	17,4	29,4
Puissance nominale (Pn) à 50/30 °C	kW	10,6	18,0	14,1	24,0	17,6	30,0
Puissance nominale (Pn) à 80/60 °C	kW	10,0	17,1	13,4	22,8	16,7	28,6

Chaudière		Unité	AFC-S 18 LS		AFC-S 24 LS		AFC-S 30 LS	
			Puissance minimale	Pleine puissance	Puissance minimale	Pleine puissance	Puissance minimale	Pleine puissance
Rendement sur Hi	100 % Puissance nominale (Pn) à 80/60 °C	%	96,3	97,2	96,4	97,1	95,9	97,4
	Température des fumées	°C	<60	<70	<60	<70	<65	<75
	100 % Puissance nominale (Pn) à 50/30 °C	%	101,5	102,1	101,4	102,0	101,1	101,6
	Température des fumées	°C	<40	<45	<40	<45	<45	<50
	Température des fumées	°C	<40	<45	<40	<45	<45	<50
Rendement annuel Hi	à 75/60 °C	%	101,1		100,9		100,7	
	à 40/30 °C	%	105,3		105,1		104,6	
Pression disponible à la buse de fumée (Pn)		mbar ⁽¹⁾	0,14		0,22		0,33	
		Pa	14		22		33	
Teneur O ₂ (Puissance minimale - démarrage - maximale)		%	7 - 4,5 - 4		7 - 5 - 4		4 - 3 - 3	
Teneur CO ₂ ⁽²⁾ (Puissance minimale - démarrage - maximale)		%	10,2 - 12,1 - 12,5		10,2 - 11,7- 12,5		12,5 - 13,2 - 13,2	
Débit nominal d'eau à Pn (50/30 °C)	ΔT = 20K	m ³ /h	0,773		1,032		1,291	
Pertes à l'arrêt	ΔT = 30K	W	109		109		128	
Pourcentage des pertes par les parois par rapport aux pertes à l'arrêt	ΔT = 30K	%	61		61		63	
Perte de charge circuit hydraulique (Pn)	ΔT = 10K	mbar ⁽³⁾	66,0		117,0		183,0	
Perte de charge circuit hydraulique (Pn)	ΔT = 15K	mbar ⁽³⁾	29,0		52,0		81,0	
Perte de charge circuit hydraulique (Pn)	ΔT = 20K	mbar ⁽³⁾	16,0		29,0		46,0	
Puissance électrique de la chaudière seule sans aucun accessoire		W	128	272	128	272	128	272
Contenance en eau		litres	47		47		58	

Chaudière	Unité	AFC-S 18 LS		AFC-S 24 LS		AFC-S 30 LS	
		Puissance minimale	Pleine puissance	Puissance minimale	Pleine puissance	Puissance minimale	Pleine puissance
Débit massique des fumées (Puissance nominale P _n)	kg/s	0,0075		0,01		0,0125	
	kg/h	27		36		45	
Poids net (sans emballage)	kg	117		117		135	
<p>(1) Ces valeurs sont pertinentes pour les systèmes flexibles d'évacuation des fumées de 80 mm. Pour l'Allemagne : ces conduites sont rigides. La longueur des systèmes rigides d'évacuation des fumées est limitée à 18 mètres pour des raisons techniques liées au démarrage.</p> <p>(2) Teneurs donnés à titre indicatif pour un CO₂max du fioul égal à 15,4 %</p> <p>(3) 1 mbar = 10 mmCE = 100 Pa</p>							

4 Description du produit

4.1 Description générale

Chaudière fioul au sol, à condensation

- Chauffage seul (possibilité de production d'eau chaude sanitaire par association d'un préparateur d'eau chaude sanitaire).
- Chauffage à haut rendement.
- Faibles émissions de polluants.
- Brûleur fioul modulant prémonté et préréglé.
- Corps de chauffe en acier inoxydable.
- Tableau de commande électronique haut de gamme DIEMATIC Evolution.
- Evacuation des fumées par un raccordement de type ventouse ou cheminée.
- Evacuation des fumées par un raccordement de type cheminée.

4.2 Pompe de circulation



Important

La valeur de référence des pompes de circulation les plus efficaces est $EEI \leq 0,20$.

4.3 Chaudière

Fig.2

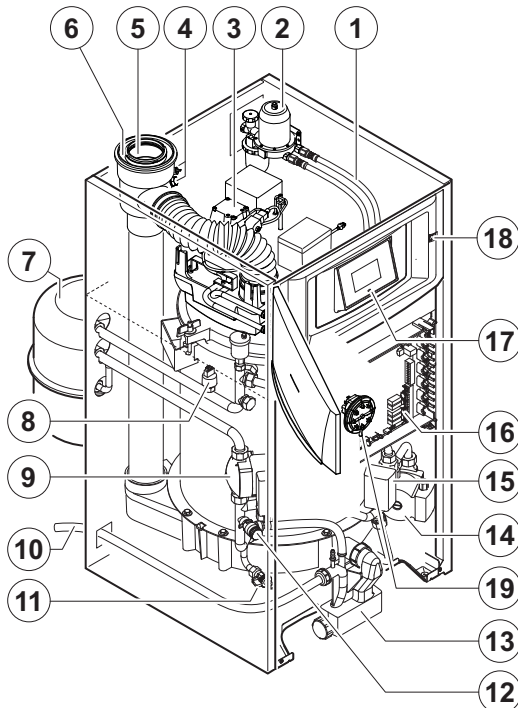

MW-5001027-1

- 1 Flexibles d'alimentation fioul
- 2 Filtre fioul + désaérateur + robinet d'arrêt
- 3 Brûleur fioul modulant prémonté et pré réglé
- 4 Prise de mesure des fumées / Air comburant
- 5 Tuyau d'évacuation des fumées (diamètre 80 mm)
- 6 Aménée d'air (diamètre 125 mm)
- 7 Vase d'expansion 18 l (option)
- 8 Capteur de pression électronique (pression dans le circuit chauffage)
- 9 Circulateur modulant
- 10 Tuyau d'évacuation des condensats
- 11 Robinet de vidange
- 12 Soupape de sécurité 0,3 MPa (3 bar)
- 13 Siphon
- 14 Pompe chauffage circuit vanne mélangeuse (option)
- 15 Vanne mélangeuse motorisée 3 voies (option)
- 16 Platinés de raccordement (CU-OH-02 + SCB-10)
- 17 Module de commande
- 18 Interrupteur marche/arrêt
- 19 Pressostat de fumées

4.4 Description du tableau de commande

4.4.1 Description de l'interface utilisateur

Fig.3

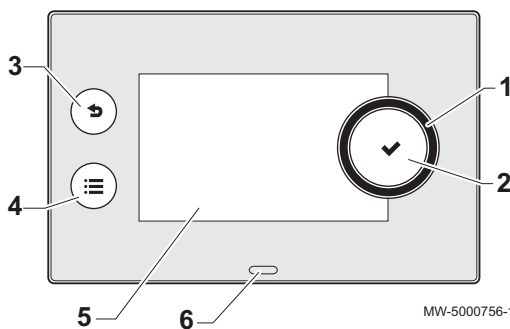

MW-5000756-1

- 1 Bouton rotatif pour sélectionner un menu ou un paramètre
- 2 Bouton validation ✓
- 3 Bouton retour ↩ pour revenir au niveau ou au menu précédent
- 4 Bouton menu principal ≡
- 5 Ecran d'affichage
- 6 LED d'indication d'état :
 - vert continu = fonctionnement normal
 - vert clignotant = avertissement
 - rouge fixe = blocage
 - rouge clignotant = verrouillage

4.4.2 Description de l'écran principal

Cet écran s'affiche automatiquement après le démarrage de l'appareil.

L'écran se met automatiquement en veille si aucune touche n'est actionnée pendant 5 minutes. Appuyer sur un des boutons du tableau de commande pour sortir l'écran de la veille.

Fig.4

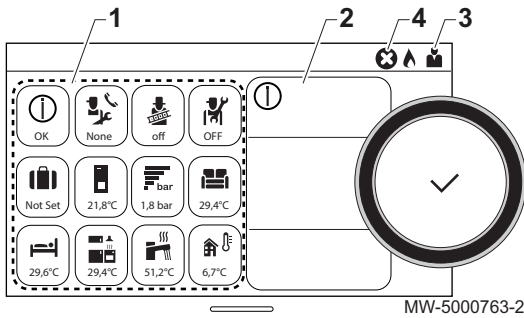

1 Icônes

L'icône sélectionnée est en surbrillance.

2 Informations sur l'icône sélectionnée

3 Niveau de navigation :

- : niveau Ramoneur
- : niveau Utilisateur
- : niveau Installateur.

Ce niveau réservé à l'installateur est protégé par un code

d'accès. Lorsque ce niveau est actif, l'icône devient .

4 Témoin d'erreur (X) : uniquement visible en cas d'erreur

Tab.6 Icônes

	Niveau Utilisateur		Message entretien
	Niveau Installateur		Pression d'eau
	Niveau Ramoneur		Sonde de température extérieure
	Programmation horaire		Ballon tampon
	Dérogation sur le programme horaire		Cascade
	Mode Vacances		Chaudière
	Mode manuel		Niveau de puissance du brûleur
	Mode Eco		Brûleur en fonctionnement
	Mode Antigél		Dérogation eau chaude sanitaire
	Icônes de zone		Toutes les zones

5 Utilisation

5.1 Accès aux menus de niveau utilisateur

Les icônes sur l'écran d'accueil permettent à l'utilisateur d'accéder rapidement aux menus correspondants.

Fig.5 Sélection du menu

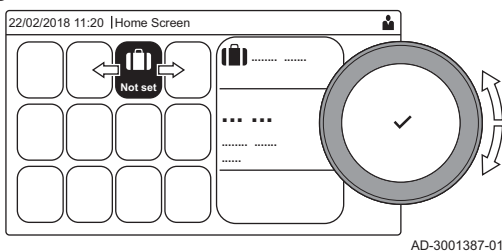

1. Sélectionner le menu requis à l'aide du bouton rotatif.

Fig.6 Confirmer la sélection du menu

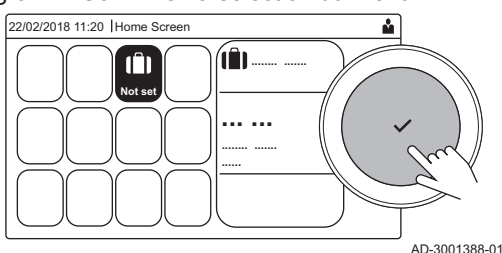









2. Appuyer sur le bouton ✓ pour valider la sélection.
 - ⇒ Les réglages possibles de ce menu sélectionné apparaissent sur l'afficheur.
3. Sélectionner le réglage souhaité à l'aide du bouton rotatif.
4. Appuyer sur le bouton ✓ pour valider la sélection.
 - ⇒ Toutes les options de modification possibles apparaissent sur l'afficheur (si un réglage ne peut être changé, **Non modifiable** s'affiche).
5. Tourner le sélecteur rotatif pour modifier le réglage.
6. Appuyer sur le bouton ✓ pour valider la sélection.

7. Sélectionner le réglage suivant à l'aide du bouton rotatif ou appuyer sur le bouton  pour revenir à l'écran d'accueil.

5.2 Écran d'accueil







Les icônes sur l'écran d'accueil permettent d'accéder rapidement aux menus correspondants. Utiliser le bouton rotatif pour passer au menu souhaité et appuyer sur le bouton  pour confirmer la sélection. Toutes les options de modification possibles apparaissent sur l'afficheur (si un réglage ne peut être changé, **Non modifiable** s'affiche).

Tab.7 Icônes sélectionnables par l'utilisateur

Icône	Menu	Fonction
	Menu Information.	Affichage des différentes valeurs en cours.
	Indicateur d'erreur.	Lire les détails relatifs à l'erreur en cours. Dans le cas de certaines erreurs, l'icône  s'affiche avec les coordonnées de l'installateur (si elles ont été renseignées).
	Mode Vacances.	Définir la date de début et de fin des vacances, pendant lesquelles la température de l'eau chaude sanitaire et la température ambiante de toutes les zones seront abaissées.
	Indicateur de chaudière gaz.	Lire les détails relatifs aux brûleurs de la chaudière et mettre en marche ou arrêter la fonction de chauffage de la chaudière.
	Indicateur de pression d'eau.	Affiche la pression hydraulique. Remplir l'installation si la pression hydraulique est trop basse.
	Configuration des circuits de chauffage.	Configurer les réglages par circuit de chauffage.
	Réglage ECS.	Configurer les températures de l'eau chaude sanitaire.
	Réglage Sonde extérieure.	Configurer la régulation de température à l'aide de la sonde extérieure.

5.3 Activation des programmes de vacances pour toutes les zones

Si vous vous absentez pour des vacances, la température ambiante et la température de l'eau chaude sanitaire peuvent être réduites pour économiser de l'énergie. La procédure suivante permet d'activer le mode vacances pour toutes les zones et pour la température d'eau chaude sanitaire.

- Sélectionner l'icône .
- Appuyer sur le bouton  pour valider la sélection.
⇒ Le menu **Programme vacances** s'affiche.
- Utiliser le bouton rotatif pour sélectionner **Date de début des vacances**.
- Appuyer sur le bouton  pour valider la sélection.
⇒ La date actuelle est affichée comme date de début de vos vacances.
- Si nécessaire, modifier la date de début.
- Appuyer sur le bouton  pour valider la sélection.
- Utiliser le bouton rotatif pour sélectionner **Date de fin des vacances**.
- Appuyer sur le bouton  pour valider la sélection.
⇒ Le jour suivant la date de début de vos vacances est affiché.
- Si nécessaire, modifier la date de fin.
- Appuyer sur le bouton  pour valider la sélection.
- Utiliser le bouton rotatif pour sélectionner **Consigne ambiance du circuit en période de vacances**.
- Appuyer sur le bouton  pour valider la sélection.
⇒ La température ambiante pendant la période de vacances est affichée.
- Si nécessaire, modifier la température.

14. Appuyer sur le bouton ✓ pour valider la sélection.
 Vous pouvez réinitialiser ou annuler le programme de vacances en sélectionnant **Réinitialiser** dans le menu du mode vacances.

5.4 Configuration du circuit de chauffage

Un menu de réglages utilisateur rapides existe pour chaque circuit de chauffage. Choisir le circuit de chauffage à configurer en sélectionnant l'icône [🏠], [🏠], [🏠], [🏠], [🏠], [🏠], [🏠] ou [🏠]

Tab.8 Menu de configuration d'un circuit de chauffage

Icône	Menu	Fonction
🏠	Programmation	Régler le mode de programmation et choisir un programme horaire déjà créé
🖱	Manuel	Passer en mode manuel ; la consigne de température ambiante est réglée à une valeur fixe
🧊	Dérogation	Passer en mode dérogation ; la consigne de température ambiante est provisoirement modifiée
🏠	Vacances	Régler la date de début et de fin des vacances, pendant lesquelles les consignes de température ambiante seront abaissées.
🏠	Antigel	Passer en mode hors gel ; la température ambiante minimum protège le système du gel
🏠	Entrer les températures des activités	Régler la consigne de température ambiante pour chaque activité du programme horaire. Voir : Utilisation du programme horaire pour contrôler la température ambiante, page 16
⚙	Configuration de zone	Accéder aux réglages de configuration du circuit de chauffage.

Tab.9 Menu étendu de configuration d'un circuit de chauffage ⚙ Configuration de zone

Menu	Fonction
Dérogation	Modifier provisoirement la température ambiante, si nécessaire
Mode Fct Circ	Sélectionner le mode de fonctionnement du chauffage : Programmation, manuel ou hors gel
ConsAmb Circ Manuel	Régler manuellement la température ambiante à une valeur fixe
Programme horaire chauffage	Créer un programme horaire (3 programmes maximum autorisés). Voir : Créer un programme horaire, page 16
Entrer les températures des activités	Régler la température ambiante pour chaque activité du programme horaire
Prog choisi	Sélectionner un programme horaire (3 options)
Programme vacances	Régler la date de début et de fin des vacances et la température réduite pour cette zone
Nom du circuit	Créer ou modifier le nom du circuit de chauffage
Symbole du circuit	Sélectionner l'icône du circuit de chauffage
Mode Fct Circ	Lire le mode de fonctionnement actuel du circuit de chauffage

5.5 Modifier la température ambiante d'une zone

5.5.1 Définition de zone

Fig.7 Deux zones

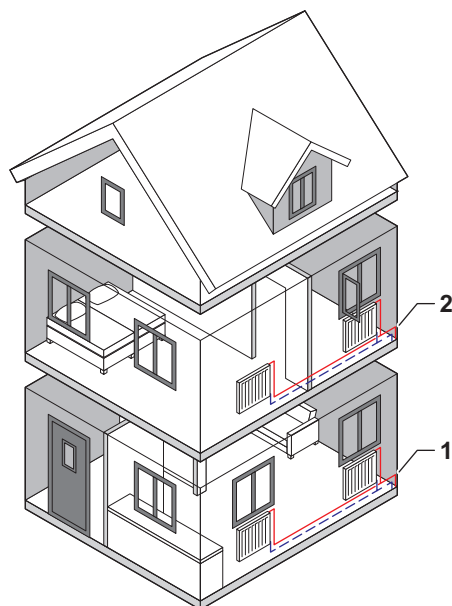

AD-3001404-01

Zone est le terme utilisé pour dénommer les différents circuits hydrauliques CIRCA, CIRCB, ... Il désigne plusieurs parties d'un bâtiment, desservies par le même circuit.

Tab.10 Exemple de deux zones

	Zone	Nom d'usine
1	Zone 1	CIRCA
2	Zone 2	CIRCB

5.5.2 Modifier le nom et le symbole d'une zone

Les zones portent le symbole et le nom de l'usine. On peut modifier le nom et le symbole d'une zone.

- Sélectionner l'icône de la zone à modifier.
- Appuyer sur le bouton ✓ pour valider la sélection.
- Utiliser le bouton rotatif pour sélectionner **Configuration de zone**
- Appuyer sur le bouton ✓ pour valider la sélection.
- Utiliser le bouton rotatif pour sélectionner **Nom du circuit**
- Appuyer sur le bouton ✓ pour valider la sélection.
⇒ Un clavier alphanumérique s'affiche.
- Modifier le nom de la zone (20 caractères maximum):
 - Utiliser le bouton rotatif pour sélectionner une lettre, un nombre ou une action.
 - Sélectionner ← pour supprimer une lettre, un chiffre ou un symbole.
 - Appuyer sur le bouton ✓ pour confirmer ou pour répéter une lettre, un nombre ou un symbole.
 - Sélectionner ␣ pour ajouter un espace.

Fig.8 Sélection d'une lettre

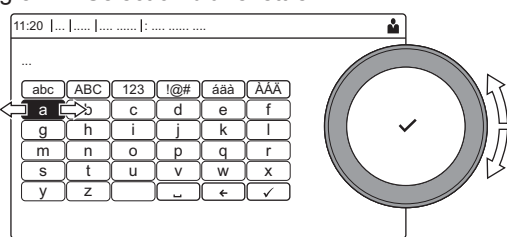

AD-3001382-01

Fig.9 Confirmer le signe

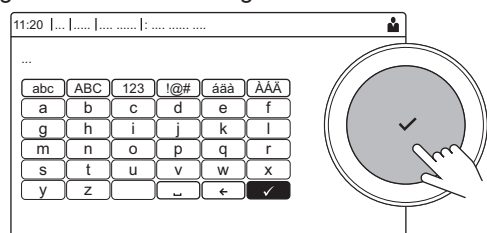

AD-3001383-01

- Sélectionner le symbole ✓ à l'écran une fois que le nom est complet.
- Appuyer sur le bouton ✓ pour valider la sélection.
- Utiliser le bouton rotatif pour sélectionner **Symbole du circuit**.
- Appuyer sur le bouton ✓ pour valider la sélection.
⇒ Toutes les icônes disponibles apparaissent sur l'afficheur.
- Sélectionner la zone ou le symbole souhaité à l'aide du bouton rotatif.
- Appuyer sur le bouton ✓ pour valider la sélection.

5.5.3 Changer le mode de fonctionnement d'une zone

Pour réguler la température ambiante dans les différentes pièces de la maison, on peut choisir parmi les 5 modes de fonctionnement suivants :

- Sélectionner l'icône de la zone à modifier.

2. Appuyer sur le bouton ✓ pour valider la sélection.
⇒ Le menu **Sélection rapide d'une zone** s'affiche.
3. Utiliser le bouton rotatif pour sélectionner le mode de fonctionnement souhaité :

Tab.11 Modes de fonctionnement

Icône	Mode	Description
	Programmation	La température ambiante est régulée par un programme horaire
	Manuel	La température ambiante est réglée à une valeur fixe
	Dérogation	La température ambiante est provisoirement modifiée
	Vacances	La température ambiante est réduite pendant les vacances pour économiser de l'énergie
	Antigel	Protéger du gel la chaudière et l'installation en hiver

4. Appuyer sur le bouton ✓ pour valider la sélection.

5.5.4 Utilisation du programme horaire pour contrôler la température ambiante

■ Créer un programme horaire

Un programme horaire permet de faire varier la température ambiante en fonction de l'heure et du jour. La température ambiante est liée à l'activité du programme horaire.

Important

Il est possible de créer jusqu'à trois programmes horaires par zone. Par exemple, vous pouvez créer un programme pour une semaine avec des heures de travail normales et un programme pour une semaine pendant laquelle vous êtes chez vous la majorité du temps.

1. Sélectionner l'icône de la zone à modifier.
2. Appuyer sur le bouton ✓ pour valider la sélection.
3. Utiliser le bouton rotatif pour sélectionner **Configuration de zone**.
4. Appuyer sur le bouton ✓ pour valider la sélection.
5. Utiliser le bouton rotatif pour sélectionner **Programme horaire chauffage**.
6. Appuyer sur le bouton ✓ pour valider la sélection.
7. Utiliser le bouton rotatif pour sélectionner le programme horaire que vous souhaitez modifier. **Programme 1**, **Programme 2** ou **Programme 3**.
8. Appuyer sur le bouton ✓ pour valider la sélection.
⇒ Les activités programmées le lundi sont affichées. La dernière activité programmée d'un jour est active jusqu'à la première activité du jour suivant. Au premier démarrage, tous les jours de la semaine ont des activités standard ; **Confort** commençant à 6h00 et **Réduit** commençant à 22h00.
9. Utiliser le bouton rotatif pour sélectionner le jour de la semaine que vous souhaitez modifier.

Fig.10 Jour de la semaine

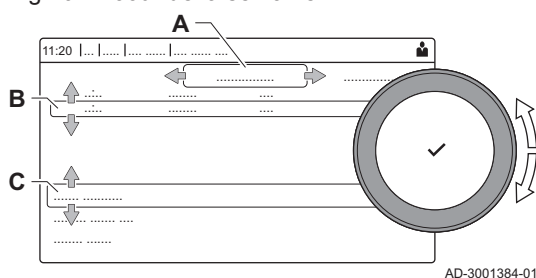

- A Jour de la semaine
 - B Vue d'ensemble des activités programmées
 - C Liste des actions
10. Exécuter les actions suivantes, si nécessaire :
 - 10.1. **Modifier** l'heure de début et/ou le contenu d'une activité programmée.
 - 10.2. **Ajouter** une nouvelle activité.
 - 10.3. **Supprimer** une activité programmée (sélectionner l'activité **Supprimer**).
 - 10.4. **Copier** les activités programmées un jour de la semaine vers d'autres jours.
 - 10.5. **Modifier la température** liée à une activité.

■ Définition de l'activité

L'activité est le terme utilisé pour programmer les plages horaires d'un programme horaire. Le programme horaire définit la température ambiante des différentes activités de la journée. Une consigne de température est associée à chaque activité. La dernière activité de la journée est valable jusqu'à la première activité du jour suivant.

Fig.11 Activités d'un programme horaire

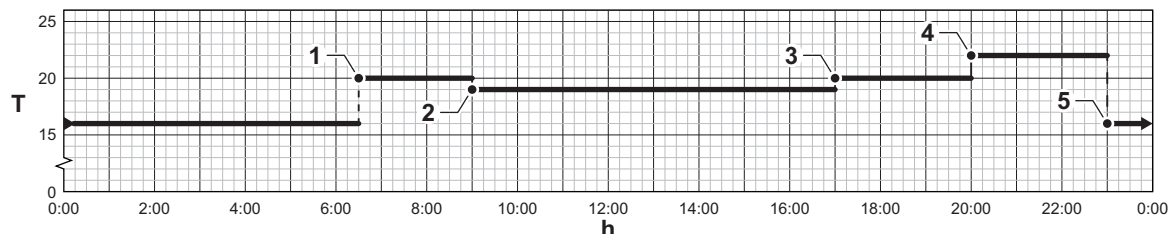

AD-3001403-01

Tab.12 Exemple d'activités

	Début de l'activité	Activité	Consigne de température
1	6h30	Matin	20 °C
2	9h00	Absence	19 °C
3	17h00	Confort	20 °C
4	20h00	Soirée	22 °C
5	23h00	Réduit	16 °C

■ Modifier le nom d'une activité

Il est possible de modifier le nom des activités dans le programme horaire.

- Appuyer sur le bouton
 - Utiliser le bouton rotatif pour sélectionner **Paramètres système**
 - Appuyer sur le bouton
 - Utiliser le bouton rotatif pour sélectionner **Noms des Activités chauffage**.
 - Appuyer sur le bouton
- ⇒ Une liste de 6 activités et leurs noms standard est affichée :

Activité 1	Réduit
Activité 2	Confort
Activité 3	Absence
Activité 4	Matin
Activité 5	Soirée
Activité 6	Réglable

- Utiliser le bouton rotatif pour sélectionner une activité.
 - Appuyer sur le bouton
- ⇒ Un clavier alphanumérique s'affiche.
- Modifier le nom de l'activité :
 - Appuyer sur le bouton rotatif pour copier une lettre, un chiffre ou un symbole.
 - Sélectionner pour supprimer une lettre, un chiffre ou un symbole.
 - Sélectionner pour ajouter un espace.
 - Sélectionner le symbole à l'écran une fois que le nom est complet.
 - Appuyer sur le bouton

■ Activer un programme horaire

Pour utiliser un programme horaire, il faut activer le mode de fonctionnement **Programmation**. Cette activation s'effectue séparément pour chaque zone.

- Sélectionner l'icône de la zone à modifier.
- Appuyer sur le bouton

3. Utiliser le bouton rotatif pour sélectionner  **Programmation**.
4. Appuyer sur le bouton ✓ pour valider la sélection.
5. Utiliser le bouton rotatif pour sélectionner le programme horaire **Programme 1**, **Programme 2** ou **Programme 3**.
6. Appuyer sur le bouton ✓ pour valider la sélection.

5.5.5 Changement de la température de chauffage d'une activité

Vous pouvez modifier la température de chauffage de chaque activité.

1. Sélectionner l'icône de la zone à modifier.
2. Appuyer sur le bouton ✓ pour valider la sélection.
3. Utiliser le bouton rotatif pour sélectionner  **Entrer les températures des activités**.
4. Appuyer sur le bouton ✓ pour valider la sélection.
⇒ Une liste de 6 activités et de leurs températures est affichée.
5. Utiliser le bouton rotatif pour sélectionner une activité.
6. Appuyer sur le bouton ✓ pour valider la sélection.
7. Régler la température de chauffage de l'activité.
8. Appuyer sur le bouton ✓ pour valider la sélection.

5.5.6 Modifier temporairement la température ambiante

Quel que soit le mode de fonctionnement sélectionné pour une zone, il est possible de modifier la température ambiante pendant une courte durée. À l'expiration de cette durée, le mode de fonctionnement sélectionné reprend.



Important

La température ambiante ne peut être réglée de cette manière que si une sonde de température ou un thermostat est installé.

1. Sélectionner l'icône de la zone à modifier.
2. Appuyer sur le bouton ✓ pour valider la sélection.
3. Utiliser le bouton rotatif pour sélectionner  **Dérogation**.
4. Appuyer sur le bouton ✓ pour valider la sélection.
5. Définir la durée en heures et en minutes.
6. Appuyer sur le bouton ✓ pour valider la sélection.
7. Régler la température ambiante temporaire.
8. Appuyer sur le bouton ✓ pour valider la sélection.
⇒ Le menu **Dérogation** affiche la durée et la température temporaire.

5.6 Mettre en marche ou arrêter le mode été

Vous pouvez utiliser le mode été pour désactiver la fonction de chauffage. Lorsque le mode été est actif, le chauffage est désactivé mais l'eau chaude reste disponible.

▶▶  > **Mode Eté forcé**





Utiliser le bouton rotatif pour naviguer.

Utiliser le bouton ✓ pour confirmer la sélection.

1. Sélectionner l'icône .
2. Sélectionner **Mode Eté forcé**.
3. Sélectionner le réglage suivant :
 - **On** pour passer en mode été.
 - **Off** pour désactiver le mode été.

5.7 Modifier les réglages de l'afficheur

1. Appuyer sur le bouton .
2. Appuyer sur le bouton ✓ pour valider la sélection.
3. Utiliser le bouton rotatif pour sélectionner **Paramètres système** .

4. Appuyer sur le bouton ✓ pour valider la sélection.
5. Exécuter l'une des opérations décrites dans le tableau ci-dessous :

Tab.13 Paramètres d'affichage

Menu Réglages du système	Réglages
Date et heure	Configurer la date et l'heure courantes.
Pays et langue	Sélectionner le pays et la langue
Heure d'été	Activer ou désactiver l'heure d'été
Contact de l'installateur	Afficher le nom et le numéro de téléphone de l'installateur
Noms des Activités chauffage	Créer les noms des activités du programme horaire
Régler la luminosité de l'écran	Ajuster la luminosité de l'écran
Activer le clic	Activer ou désactiver le son du clic du bouton rotatif
Informations de licence	Afficher les informations détaillées sur les licences des logiciels, des cartes électroniques et des plates-formes

6 Réglages

6.1 Accéder au niveau Installateur

Certains paramètres pouvant affecter le fonctionnement de l'appareil sont protégés par un code d'accès. Seul l'installateur est autorisé à modifier ces paramètres.

Pour accéder au niveau Installateur :

1. Sélectionner l'icône .
2. Saisir le code **0012**.

⇒ Le niveau **Installateur** est activé . Après modifications des réglages souhaités, quitter le niveau **Installateur**.

3. Pour quitter le niveau Installateur, sélectionner l'icône  puis **Confirmer**.

Sans action pendant 30 minutes, le système quitte automatiquement le niveau Installateur.

6.2 Régler la courbe de chauffe

La relation entre la température extérieure et la température de départ du chauffage central est commandée par une courbe de chauffe. Celle-ci peut être ajustée aux besoins de l'installation.

Pour régler la courbe de chauffe d'une zone :



1. Sélectionner l'icône de la **Zone** à modifier, par exemple .
2. Sélectionner **Courbe de chauffe**.
3. Régler les paramètres suivants :

Fig.12

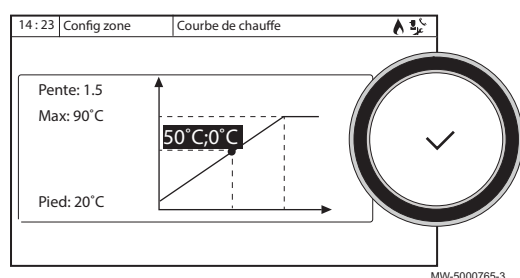

Tab.14

Paramètre	Description
Pente :	Valeur de la pente de la courbe de chauffe. <ul style="list-style-type: none"> • circuit plancher chauffant : pente entre 0,4 et 0,7 • circuit radiateurs : pente à environ 1,5
Max :	Température maximale du circuit

Paramètre	Description
Pied :	Température de pied de courbe (valeur par défaut : OFF = mode automatique). Si Pied : OFF, alors la température de pied de courbe devient égale à la consigne de température ambiante
50 °C ; 0 °C	Température de l'eau du circuit pour une température extérieure. Ces données sont visibles tout au long de la courbe.

6.3 Fonction d'entrée 0-10 Volts

Il existe trois options pour la commande d'entrée 0-10 V :

- désactivation de la fonction d'entrée ;
- entrée en fonction de la température ;
- entrée en fonction de la puissance calorifique.



1. Appuyer sur la touche .
2. Sélectionner **Configuration de l'installation > Entrée 0-10V > Paramètres**

Code	Description	SCB-10
EP014	Fonction Smart Solution entrée PWM 10 V : • 0 = Off • 1 = CTRL par Température • 2 = CTRL par Puissance	0
EP030	Consigne de température minimale pour l'entrée 0-10V Réglable de 0 °C à 100 °C	0
EP031	Consigne de température maximale pour l'entrée 0-10V Réglable de 0,5 °C à 100 °C	100
EP032	Consigne de puissance minimale pour l'entrée 0-10V Réglable de 0 % à 100 %	0
EP033	Consigne de puissance maximale pour l'entrée 0-10V Réglable de 5 % à 100 %	100

6.4 Sécher la chape

La fonction de séchage de la chape permet d'accélérer le séchage d'une chape de plancher chauffant. Cette fonction est à activer par zone.

Tous les jours à minuit, la consigne de température est recalculée et le nombre de jours est décrémenté.

Pour activer cette fonction :



1. Sélectionner l'icône de la **Zone** à activer, par exemple .
2. Sélectionner **Séchage de chape**.
3. Régler les paramètres suivants :

Fig.13

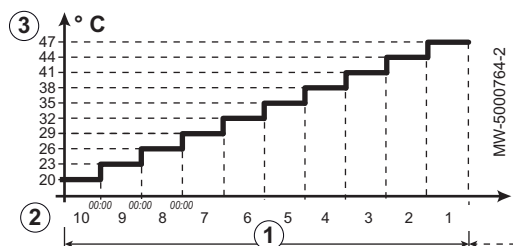

Paramètres	Description
Séchage chape circ	Nombre de jours de séchage (1)
TempDémChape	Température de début de séchage (2)
TempArrêtChape	Température de fin de séchage (3)

Le programme de séchage de la chape commence immédiatement et se poursuivra pendant le nombre de jours sélectionné.

En fin de programme, le mode de fonctionnement sélectionné reprendra.

Tab.15 Exemple : Intervention sur le réglage de la température tous les 7 jours

Jours	Température de départ	Température de fin	Variation de la température
1 à 7	+25 °C	+55 °C	Température incrémentée chaque jour de 5 °C
8 à 14	+55 °C	+55 °C	Température maintenue à +55 °C sans baisse pendant la nuit
15 à 21	+55 °C	+25 °C	Température décrémentée chaque jour de 5 °C

6.5 Configurer le message d'entretien

Le tableau de commande de la chaudière permet d'afficher un message lorsqu'un entretien est nécessaire.

Pour configurer le message d'entretien :



1. Sélectionner l'icône **Entretien**.
2. Sélectionner **Notif. d'entretien**.
3. Sélectionner le type de notification souhaité :

Type de notification	Description
Pas de révision	Pas de message d'entretien
Révision manuelle	Le message d'entretien sera affiché après le nombre d'heures de fonctionnement du brûleur défini par le paramètre Heures fonct brûleur
Notification ABC	Réglage recommandé Le message d'entretien sera affiché selon la puissance enfournée (valeur d'énergie) :

6.6 Enregistrer les coordonnées de l'installateur

Le nom et le numéro de téléphone de l'installateur peuvent être enregistrés pour que l'utilisateur puisse les retrouver facilement.



1. Appuyer sur la touche .
2. Sélectionner **Paramètres système > Contact de l'installateur**.
3. Saisir le nom et le numéro de téléphone.

6.7 Enregistrer les réglages de mise en service

Vous pouvez enregistrer tous les réglages spécifiques à l'installation dans l'afficheur. Ces réglages peuvent être restaurés si nécessaire, par exemple après le remplacement de la carte électronique CU-OH-02.



1. Appuyer sur la touche .
2. Sélectionner **Menu Maintenance avancée > Sauvegarder réglages de mise en service**.
3. Sélectionner **Confirmer** pour enregistrer les réglages.

Si les réglages de mise en service ont été enregistrés, l'option **Retour aux réglages de mise en service** est disponible dans le **Menu Maintenance avancée**.

6.8 Réinitialiser ou rétablir les paramètres

6.8.1 Réinitialisation après un changement de carte électronique

Les numéros de configuration doivent être réinitialisés en cas de remplacement de la carte électronique de la chaudière ou du coffret de sécurité du brûleur.

Les numéros de configuration figurent sur la plaquette signalétique de la chaudière.

Pour réinitialiser les numéros de configuration :



1. Appuyer sur la touche .
2. Sélectionner **Menu Maintenance avancée > Entrer numéros de configuration.**
3. Sélectionner **CU-OH-02.**
4. Sélectionner et modifier le paramètre **CN1.**
5. Sélectionner et modifier le paramètre **CN2.**
6. Sélectionner **Confirmer** pour valider les modifications.

6.8.2 Auto-détecter les options et accessoires

Utilisez cette fonction après le remplacement d'une carte électronique de la chaudière, afin de détecter tous les dispositifs raccordés au bus CAN.

Pour détecter les dispositifs raccordés au bus CAN :



1. Appuyer sur la touche .
2. Sélectionner **Menu Maintenance avancée > Détection automatique.**
3. Sélectionner **Confirmer** pour procéder à la détection automatique.

6.8.3 Revenir aux réglages de mise en service

Si les réglages de mise en service ont été enregistrés, vous pouvez revenir à ces valeurs spécifiques à votre installation.

Pour revenir aux réglages de mise en service :



1. Appuyer sur la touche .
2. Sélectionner **Menu Maintenance avancée > Retour aux réglages de mise en service.**
3. Sélectionner **Confirmer** pour revenir aux réglages de mise en service.

6.8.4 Revenir aux réglages d'usine

Pour revenir aux réglages d'usine de la chaudière :



1. Appuyer sur la touche .
2. Sélectionner **Menu Maintenance avancée > Réinitialisation aux réglages usine.**
3. Sélectionner **Confirmer** pour revenir aux réglages d'usine.

6.9 Accéder aux informations sur la version du matériel et du logiciel

Des informations concernant les versions matérielle et logicielle des différents composants de l'appareil sont stockées dans le tableau de commande.

Pour y accéder :



1. Appuyer sur la touche .
2. Sélectionner **Informations.**
3. Sélectionner le composant pour lequel vous souhaitez avoir des informations de version.

Composant	Description
Info appareil	Informations sur la chaudière
CU-OH-02	Informations de la carte électronique de gestion du circuit primaire
Interface de commande : DIEMATIC Evolution	Informations sur le tableau de commande
SCB-10	Informations de la carte électronique de gestion des circuits secondaires : <ul style="list-style-type: none"> • zones de chauffage, • eau chaude sanitaire.

6.10 Liste des paramètres

6.10.1 Affichage des valeurs mesurées

Fig.14 Niveau installateur

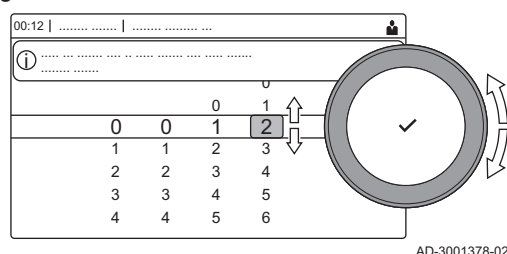

Le boîtier de commande enregistre en continu diverses valeurs de la chaudière et des sondes branchées. Ces valeurs apparaissent sur le tableau de commande de la chaudière.

1. Sélectionner l'icône [].
2. Appuyer sur le bouton ✓ pour valider la sélection.
3. Sélectionner le code à l'aide du bouton rotatif : **0012**.
4. Appuyer sur le bouton ✓ pour valider la sélection.
 - ⇒ Lorsque le niveau installateur est activé, l'état de l'icône [] passe de **Arrêt** à **Marche**.
5. Appuyer sur le bouton ≡.
6. Utiliser le bouton rotatif pour sélectionner **Configuration de l'installation**.
7. Appuyer sur le bouton ✓ pour valider la sélection.
8. Utiliser le bouton rotatif pour sélectionner la zone ou l'appareil que vous souhaitez consulter.
9. Appuyer sur le bouton ✓ pour valider la sélection.
10. Utiliser le bouton rotatif pour sélectionner **Paramètres, compteurs et signaux**.
11. Appuyer sur le bouton ✓ pour valider la sélection.
12. Utiliser le bouton rotatif pour sélectionner **Compteurs** ou **Signaux** pour consulter un compteur ou un signal.
13. Appuyer sur le bouton ✓ pour valider la sélection.
14. Le cas échéant, sélectionner **Cpt. Avancés** ou **Sign. Avancés** pour lire les compteurs ou les signaux au niveau Installateur avancé.

Fig.15 Paramètres, compteurs et signaux

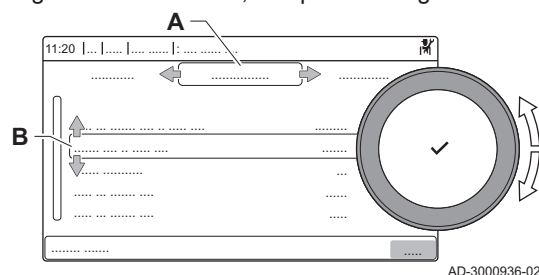

- A** - Paramètres
 - Compteurs
 - Signaux
 - Para. Avancés
 - Cpt. Avancés
 - Sign. Avancés
- B** Liste des réglages ou valeurs

6.10.2 Réglages de la carte d'extension SCB-10



Important

Le tableau indique le réglage d'usine des paramètres.

Tab.16 Navigation pour le niveau **INSTALLATEUR DE BASE**

Niveau	Accès au menu
Installateur de base	≡ > Configuration de l'installation > SCB-10 > Sous-menu ⁽¹⁾ > Paramètres, compteurs et signaux > Paramètres
(1) Voir la colonne « Sous-menu » dans le tableau suivant pour la navigation appropriée. Les paramètres sont regroupés en fonctionnalités spécifiques.	

Tab.17 Réglages d'usine au niveau **INSTALLATEUR DE BASE**

Code	Texte affiché	Description	Plage	Sous-menu	Réglage par défaut
AP074	Mode Été forcé	Le chauffage est arrêté. L'eau chaude est maintenue. Activation forcée du mode Été	0 = Off 1 = On	Temp. extérieure	0
AP089	Nom installateur	Nom de l'installateur	-	Bus maître oblig.	
AP090	Tél. installateur	Numéro de téléphone de l'installateur	-	Bus maître oblig.	
BP006	BTamponProg horLundi	Programme horaire Lundi du Ballon Tampon	-	Ballon tampon 1sonde Ballon tampon2sondes	
BP007	BTamponProg horMardi	Programme horaire Mardi du Ballon Tampon	-	Ballon tampon 1sonde Ballon tampon2sondes	
BP008	BTamponPhor Mercredi	Programme horaire Mercredi du Ballon Tampon	-	Ballon tampon 1sonde Ballon tampon2sondes	
BP009	BTamponProg horJeudi	Programme horaire Jeudi du Ballon Tampon	-	Ballon tampon 1sonde Ballon tampon2sondes	
BP010	BTamponPhor Vendredi	Programme horaire Vendredi du Ballon Tampon	-	Ballon tampon 1sonde Ballon tampon2sondes	
BP011	BTamponPhor Samedi	Programme horaire Samedi du Ballon Tampon	-	Ballon tampon 1sonde Ballon tampon2sondes	
BP012	BTamponPhor Dimanche	Programme horaire Dimanche du Ballon Tampon	-	Ballon tampon 1sonde Ballon tampon2sondes	
CP010 CP011 CP012 CP013 CP014	Cons Tdep Circ	Consigne de la température départ du circuit sans sonde extérieure	7 °C - 100 °C	Circuit direct Zone mixte Haute température Zone ventilo-conv.	75
CP080 CP081 CP082 CP083 CP084 CP085	C.Util.Tamb Activité	Consigne Utilisateur de la température ambiance du circuit en Activité	5 °C - 30 °C	Circuit direct Zone mixte Haute température Zone ventilo-conv.	16
CP086 CP087 CP088 CP089 CP090 CP091	C.Util.Tamb Activité	Consigne Utilisateur de la température ambiance du circuit en Activité	5 °C - 30 °C	Circuit direct Zone mixte Haute température Zone ventilo-conv.	16
CP092 CP093 CP094 CP095 CP096 CP097	C.Util.Tamb Activité	Consigne Utilisateur de la température ambiance du circuit en Activité	5 °C - 30 °C	Circuit direct Zone mixte Haute température Zone ventilo-conv.	16
CP098 CP099 CP100 CP101 CP102 CP103	C.Util.Tamb Activité	Consigne Utilisateur de la température ambiance du circuit en Activité	5 °C - 30 °C	Circuit direct Zone mixte Haute température Zone ventilo-conv.	16

Code	Texte affiché	Description	Plage	Sous-menu	Réglage par défaut
CP104 CP105 CP106 CP107 CP108 CP109	C.Util.Tamb Activité	Consigne Utilisateur de la température ambiante du circuit en Activité	5 °C - 30 °C	Circuit direct Zone mixte Haute température Zone ventilo-conv.	16
CP140 CP141 CP142 CP143 CP144 CP145	ConsAmb Circ Rafr	Consigne ambiante du circuit rafraîchissement	20 °C - 30 °C	Zone mixte Zone ventilo-conv.	30
CP146 CP147 CP148 CP149 CP150 CP151	ConsAmb Circ Rafr	Consigne ambiante du circuit rafraîchissement	20 °C - 30 °C	Zone mixte Zone ventilo-conv.	30
CP152 CP153 CP154 CP155 CP156 CP157	ConsAmb Circ Rafr	Consigne ambiante du circuit rafraîchissement	20 °C - 30 °C	Zone mixte Zone ventilo-conv.	30
CP158 CP159 CP160 CP161 CP162 CP163	ConsAmb Circ Rafr	Consigne ambiante du circuit rafraîchissement	20 °C - 30 °C	Zone mixte Zone ventilo-conv.	30
CP164 CP165 CP166 CP167 CP168 CP169	ConsAmb Circ Rafr	Consigne ambiante du circuit rafraîchissement	20 °C - 30 °C	Zone mixte Zone ventilo-conv.	30
CP200 CP201 CP202 CP203 CP204	ConsAmb Circ Manuel	Réglage manuel de la consigne ambiante du circuit	5 °C - 30 °C	Circuit direct Zone mixte Haute température Zone ventilo-conv.	20
CP320 CP321 CP322 CP323 CP324	Mode Fct Circ	Mode de fonctionnement du circuit	0 = Programmation 1 = Manuelle 2 = Anti-gel 3 = Temporaire	Circuit direct Zone mixte Piscine Haute température Zone ventilo-conv. Ballon ECS Ballon ECS élec. Ballon ECS 2 sondes ECS BIC ECS BEC commercial	0
CP510 CP511 CP512 CP513 CP514	Cons Amb Dérogation	Consigne ambiante dérogation pour le circuit sélectionné	5 °C - 30 °C	Circuit direct Zone mixte Haute température Zone ventilo-conv.	20
CP540 CP541 CP542 CP543 CP544	Cons Piscine Circ	Consigne en température de la piscine du circuit	0 °C - 39 °C	Piscine	20

Code	Texte affiché	Description	Plage	Sous-menu	Réglage par défaut
CP550 CP551 CP552 CP553 CP554	Zone, cheminée	Mode Cheminée actif	0 = Off 1 = On	Circuit direct Zone mixte Haute température Zone ventilo-conv.	0
CP570 CP571 CP572 CP573 CP574	CircProgHor choisi	Programme horaire du circuit sélectionné par l'utilisateur	0 = Program 1 1 = Program 2 2 = Program 3 3 = Rafraîchissement	Circuit direct Zone mixte Piscine Haute température Zone ventilo-conv. Ballon ECS Ballon ECS élec. Programme horaire Ballon ECS 2 sondes ECS BIC ECS BEC commercial	0
CP660 CP661 CP662 CP663 CP664	Symbole du circuit	Choisir le symbole qui représentera le circuit	0 = Aucune 1 = Toutes 2 = Chambre 3 = Séjour 4 = Bureau 5 = Extérieur 6 = Cuisine 7 = Cave 8 = Piscine 9 = DHW Tank 10 = DHW Electrical Tank 11 = DHW Layered Tank 12 = Internal Boiler Tank 13 = Time Program	Circuit direct Zone mixte Piscine Haute température Zone ventilo-conv. Ballon ECS Ballon ECS élec. Programme horaire Process heat Ballon ECS 2 sondes ECS BIC ECS BEC commercial	0
CP670 CP671 CP672 CP673 CP674	BusCanal Samb circ	Configuration de l'appairage de la sonde d'ambiance du circuit	-	Circuit direct Zone mixte Piscine Haute température Zone ventilo-conv. Ballon ECS Ballon ECS élec. Programme horaire Process heat Ballon ECS 2 sondes ECS BIC ECS BEC commercial	

Tab.18 Navigation pour le niveau **INSTALLATEUR**

Niveau	Accès au menu
Installateur	☰ > Configuration de l'installation > SCB-10 > Sous-menu ⁽¹⁾ > Paramètres, compteurs et signaux > Paramètres
(1) Voir la colonne « Sous-menu » dans le tableau suivant pour la navigation appropriée. Les paramètres sont regroupés en fonctionnalités spécifiques.	

Tab.19 Réglages d'usine au niveau **INSTALLATEUR**

Code	Texte affiché	Description	Plage	Sous-menu	Réglage par défaut
AP056	Sonde extérieure	Présence d'une sonde extérieure	0 = Absence sonde ext. 1 = AF60 2 = QAC34	Temp. extérieure	1
AP073	Été/Hiver	Température extérieure : limite haute pour chauffage	15 °C - 30,5 °C	Temp. extérieure	22
AP075	BandeNeutreÉtéHiver	Plage de température extérieure dans laquelle la pompe à chaleur n'est ni en chaud ni en froid.	0 °C - 10 °C	Temp. extérieure	4
AP079	Inertie du bâtiment	Caractérisation de l'inertie du bâtiment en heures	0 - 10	Temp. extérieure	3
AP080	Consigne antigel ext	Consigne de température extérieure sous laquelle l'appareil passe en antigel	-30 °C - 20 °C	Temp. extérieure	3
AP083	Maitre S-BUS	Activé le maitre sur le S-BUS pour les systemes	0 = Non 1 = Oui	Bus maître oblig. Gestion générateur Gestion product. B	0
AP091	Source sonde ext.	Type de connexion de sonde extérieure à utiliser	0 = Auto 1 = Capteur filaire 2 = Capteur sans fil 3 = Mesure Internet 4 = Aucun	Temp. extérieure	0
BP001	Type Ballon Tampon	Type de Ballon Tampon	0 = Désactivé 1 = 1 sonde 2 = 2 sondes	B. tampon désactivé Ballon tampon 1sonde Ballon tampon2sondes	0
BP002	BtamponMode Ctrl	Mode de contrôle du Ballon Tampon chauffage rafraichissement	0 = Consigne fixe 1 = Consigne calculée 2 = Pente dédiée	Ballon tampon 1sonde Ballon tampon2sondes	0
BP003	Cons BTampon Chauff	Consigne Ballon Tampon en mode chauffage	5 °C - 100 °C	Ballon tampon 1sonde Ballon tampon2sondes	70
BP004	Cons BTampon Raff	Consigne Ballon Tampon en mode rafraichissement	5 °C - 25 °C	Ballon tampon 1sonde Ballon tampon2sondes	18
BP005	Pente ballon tampon	Sélection de la pente pour le Ballon tampon	0 - 4	Ballon tampon 1sonde Ballon tampon2sondes	1,5
BP013	BTamponDecalTcal	Décallage ajouté à la Consigne Calculée par le Ballon Tampon	0 °C - 20 °C	Ballon tampon 1sonde Ballon tampon2sondes	5
BP014	BTamponHyst Charge	Hystérèse définissant le début de la charge du ballon tampon	1 °C - 20 °C	Ballon tampon 1sonde Ballon tampon2sondes	6
BP015	Tempo pompe b.tampon	Post fonctionnement de la pompe ballon tampon	0 Min - 20 Min	Ballon tampon 1sonde Ballon tampon2sondes	4
BP019	Hyst Stop BT	Hystérésis de température entraînant l'arrêt de la charge du ballon tampon	-30 °C - 30 °C	Ballon tampon 1sonde Ballon tampon2sondes	0

Code	Texte affiché	Description	Plage	Sous-menu	Réglage par défaut
CP000 CP001 CP002 CP003 CP004	Max Cons Tdep Circ	Consigne maximum de la température départ du circuit	7 °C - 100 °C	Circuit direct Zone mixte Piscine Haute température Zone ventilo-conv. Ballon ECS Ballon ECS élec. Process heat Ballon ECS 2 sondes ECS BEC commercial	90
CP020 CP021 CP022 CP023 CP024	Fonction du circuit	Fonctionnalité du circuit	0 = Désactivé 1 = Direct 2 = Circuit mélangé 3 = Piscine 4 = Haute température 5 = Ventilo convecteur 6 = Sonde ECS 7 = ECS électrique 8 = Programme horaire 9 = Chauffage industriel 10 = ECS stratifiée 11 = ECS Ballon interne 12 = ECS BEC commercial 13 = DHW FWS 31 = DHW FWS EXT 255 = Occupied	Consommateurs A Zone désactivée Circuit direct Zone mixte Piscine Haute température Zone ventilo-conv. Ballon ECS Ballon ECS élec. Programme horaire Process heat Ballon ECS 2 sondes ECS BIC ECS BEC commercial	1
CP030 CP031 CP032 CP033 CP034	LargBde VanneMélange	Largeur de bande de régulation du circuit vanne mélangeuse.	4 °C - 16 °C	Zone mixte	12
CP040 CP041 CP042 CP043 CP044	Tpo PompeCircuit	Durée de post fonctionnement de la pompe du circuit	0 Min - 20 Min	Circuit direct Zone mixte Piscine Haute température Zone ventilo-conv. Ballon ECS Ballon ECS élec. Process heat Ballon ECS 2 sondes ECS BIC ECS BEC commercial	4
CP050 CP051 CP052 CP053 CP054	Déc Circ Vanne	Décalage entre la consigne calculée et la consigne du circuit de la vanne mélangeuse	0 °C - 16 °C	Zone mixte	4
CP060 CP061 CP062 CP063 CP064	Cons.amb vacances	Consigne ambiance du circuit en période de vacances	5 °C - 20 °C	Circuit direct Zone mixte Haute température Zone ventilo-conv.	6
CP070 CP071 CP072 CP073 CP074	Max Amb réduit	Limite max ambiance du circuit en réduit qui permet le basculement en confort	5 °C - 30 °C	Circuit direct Zone mixte Haute température Zone ventilo-conv.	16

Code	Texte affiché	Description	Plage	Sous-menu	Réglage par défaut
CP210 CP211 CP212 CP213 CP214	TPC circuit Confort	Température de pied de courbe du circuit en Confort	15 °C - 90 °C	Circuit direct Zone mixte Haute température Zone ventilo-conv.	15
CP220 CP221 CP222 CP223 CP224	TPC circuit Réduit	Température de pied de courbe du circuit en Réduit	15 °C - 90 °C	Circuit direct Zone mixte Haute température Zone ventilo-conv.	15
CP230 CP231 CP232 CP233 CP234	Pente du circuit	Pente de la Courbe de Température de chauffe du circuit	0 - 4	Circuit direct Zone mixte Haute température Zone ventilo-conv.	1,5
CP240 CP241 CP242 CP243 CP244	InfSondeAmb Circ	Influence de la sonde ambiance du circuit	0 - 10	Circuit direct Zone mixte Haute température Zone ventilo-conv.	3
CP270 CP271 CP272 CP273 CP274	ConsRafrTdep CircMel	Consigne en rafraîchissement de la température de départ du circuit vanne mélangeuse	11 °C - 23 °C	Zone mixte	18
CP280 CP281 CP282 CP283 CP284	ConsVentRafr TdepCirc	Consigne en rafraîchissement du ventilateur température de départ du circuit	7 °C - 23 °C	Zone ventilo-conv.	10
CP340 CP341 CP342 CP343 CP344	Abaissement	Type de réduit, arrêt ou maintient de la demande de chauffe du circuit	0 = Arrêt du chauffage 1 = Dde chaleur continue	Circuit direct Zone mixte Haute température Zone ventilo-conv.	0
CP470 CP471 CP472 CP473 CP474	Séchage chape circ	Réglage du séchage de chape du circuit	0 Journées - 30 Journées	Circuit direct Zone mixte Haute température Zone ventilo-conv.	0
CP480 CP481 CP482 CP483 CP484	TempDémCha pe	Réglage de la température de début du séchage de la chape du circuit	20 °C - 50 °C	Circuit direct Zone mixte Haute température Zone ventilo-conv.	20
CP490 CP491 CP492 CP493 CP494	TempArrêtCha pe	Réglage de la température d'arrêt du programme de séchage de la chape du circuit	20 °C - 50 °C	Circuit direct Zone mixte Haute température Zone ventilo-conv.	20
CP500 CP501 CP502 CP503 CP504	Présence SDépartCirc	Activer/désactiver la sonde de température de départ du circuit	0 = Off 1 = On	Zone mixte Piscine Ballon ECS Ballon ECS élec. Process heat Ballon ECS 2 sondes ECS BIC ECS BEC commercial	0

Code	Texte affiché	Description	Plage	Sous-menu	Réglage par défaut
CP560 CP561 CP562 CP563 CP564	ConfigAntileg EcsCirc	Configuration de la protection antilegionnelle du circuit eau chaude sanitaire	0 = Désactivée 1 = Hebdomadairement 2 = Journalièrement	Ballon ECS Ballon ECS élec. Ballon ECS 2 sondes ECS BIC ECS BEC commercial	0
CP600 CP601 CP602 CP603 CP604	Pt cons DC CP	Point de consigne pendant demande de chaleur « Chaleur processus »	20 °C - 100 °C	Process heat	60
CP610 CP611 CP612 CP613 CP614	Hyst On CP par zone	Hystérèse activée pour Chaleur Processus par zone	1 °C - 15 °C	Process heat	6
CP620 CP621 CP622 CP623 CP624	Hyst Off CP par zone	Hystérèse désactivée pour Chaleur Processus par zone	1 °C - 15 °C	Process heat	6
CP630 CP631 CP632 CP633 CP634	JourDéb Antiléq Circ	Jour de démarrage de la fonction antilegionellose du circuit	1 = Lundi 2 = Mardi 3 = Mercredi 4 = Jeudi 5 = Vendredi 6 = Samedi 7 = Dimanche	Ballon ECS Ballon ECS élec. Ballon ECS 2 sondes ECS BIC ECS BEC commercial	6
CP640 CP641 CP642 CP643 CP644	NivLog Ctc OTH circ	Niveau logique du contact Opentherm du circuit	0 = Ouvert 1 = Fermé 2 = Off	Circuit direct Zone mixte Piscine Haute température Zone ventilo-conv.	1
CP650 CP651 CP652 CP653 CP654	ConsAmbRéd rafr circ	Consigne ambiance réduite souhaitée en mode rafraîchissement du circuit	20 °C - 30 °C	Zone mixte Zone ventilo-conv.	29
CP690 CP691 CP692 CP693 CP694	Inv CtcOTH rafr Circ	Inverser le contact opentherm en rafraîchissement pour la demande de chauffe du circuit	0 = Non 1 = Oui	Zone mixte Zone ventilo-conv.	0
CP700 CP701 CP702 CP703 CP704	Offset ECS circuit	Offset de la température de consigne ballon du circuit	0 °C - 30 °C	Ballon ECS Ballon ECS élec. Ballon ECS 2 sondes ECS BIC	0
CP720 CP721 CP722 CP723 CP724	IncCons Chal Ind cir	Augmente la consigne primaire pour le préparateur de chaleur industriel du circuit	0 °C - 40 °C	Process heat	20
CP750 CP751 CP752 CP753 CP754	DuréeMaxPré chauf Cir	Durée maximale de préchauffage circuit	0 Min - 240 Min	Circuit direct Zone mixte Haute température Zone ventilo-conv.	0

Code	Texte affiché	Description	Plage	Sous-menu	Réglage par défaut
CP780 CP781 CP782 CP783 CP784	Stratégie régulation	Selection de la stratégie de régulation du circuit	0 = Automatique 1 = RTC 2 = En Fonction T ext. 3 = OTC et RTC	Circuit direct Zone mixte Haute température Zone ventilo-conv.	0
EP014	Fonc SMS PWMmin 10V	Fonction Smart Solution entrée PWM 10 V	0 = Off 1 = CTRL par Température 2 = CTRL par Puissance	Entrée 0-10V	0
EP018	Fonc. relais d'état	Fonction relais d'état	0 = Pas d'action 1 = Alarme 2 = Alarme inversé 3 = Brûleur allumé 4 = Bruleur éteint 5 = Réserve 6 = Réserve 7 = Demande d'entretien 8 = Chaudière en Chauff. 9 = Chaudière en ECS 10 = Pompe chauff.Marche 11 = Blocage/Verrouillage 12 = Mode froid	Status de l'appareil	11
EP030	Temp .mini. 0-10V	Consigne de température minimale pour l'entrée 0-10V	0 °C - 100 °C	Entrée 0-10V	0
EP031	Temp .maxi. 0-10V	Consigne de température maximale pour l'entrée 0-10V	0,5 °C - 100 °C	Entrée 0-10V	100
EP032	Puis. Mini. 0-10V	Consigne de puissance minimale pour l'entrée 0-10V	0 % - 100 %	Entrée 0-10V	0
EP033	Puis. Maxi. 0-10V	Consigne de puissance maximale pour l'entrée 0-10V	5 % - 100 %	Entrée 0-10V	100
EP034	Tension mini. 0-10V	Tension minimale pour l'entrée 0-10V correspondant à la consigne minimale	0 V - 10 V	Entrée 0-10V	0,5
EP035	Tension maxi. 0-10V	Tension maximale pour l'entrée 0-10V correspondant à la consigne maximale	0 V - 10 V	Entrée 0-10V	10
EP046	Config.entrée digit.	Configuration de l'entrée digitale	0 = Arrêt chauffage+ECS 1 = Arrêt chauffage 2 = Arrêt ECS 3 = Consigne forcée 4 = Entrée ballon tampon	Entrée digitale	0
EP056	Logique entrée digit	Configuration de la logique du contact de l'entrée digitale	0 = Ouvert 1 = Fermé 2 = Off	Entrée digitale	1
EP066	Cons. temp. digit.	Consigne de temperature quand l'entrée digitale est active	7 °C - 100 °C	Entrée digitale	80
EP076	Cons. Puis. digit.	Consigne de puissance quand l'entrée digitale est active	0 % - 100 %	Entrée digitale	100
NP005	Cascade Permut	Choix du générateur meneur, Auto: Permutation tous les 7 jours	0 - 127	Gestion product. B	0

Code	Texte affiché	Description	Plage	Sous-menu	Réglage par défaut
NP006	Cascade Type	Gestion cascade des chaudières par ajout successif ou en parallèle (fonctionnement simultané)	0 = Traditionnel 1 = Parallèle	Gestion product. B	0
NP007	CascTextDém CHParalle	Température extérieure d'enclenchement de toutes les allures en chauffage mode parallèle	-10 °C - 20 °C	Gestion product. B	10
NP008	CascPGénéTpo PostFonc	Durée de post fonctionnement de la pompe du générateur de la cascade	0 Min - 30 Min	Gestion product. B	4
NP009	CascTempointer Allure	Tempo d'enclenchement et d'arrêt des générateurs de la cascade	1 Min - 60 Min	Gestion product. B	4
NP010	CascTextDém RaffParal	Température extérieure d'enclenchement rafraîch de toutes les allures en mode parallèle	10 °C - 40 °C	Gestion product. B	30
NP011	CascadeType Algo	Choix du type d'algorithme cascade : puissance ou température	0 = Température 1 = Puissance	Gestion product. B	0
NP012	CascTempsMontée Cons	Durée pour atteindre la consigne souhaitée en cascade	1 = 10	Gestion product. B	1
NP013	CascForceArr et Pprim	Permet de forcer l'arrêt de la pompe primaire cascade	0 = Non 1 = Oui	Gestion product. B	0
NP014	Cascade Mode	Mode de fonctionnement de la cascade : automatique, chauffage ou rafraîchissement	0 = Automatique 1 = Chauffage 2 = Rafraîchissement	Gestion product. B	0

Tab.20 Navigation pour le niveau **INSTALLATEUR AVANCÉ**

Niveau	Accès au menu
Installateur avancé	☰ > Configuration de l'installation > SCB-10 > Sous-menu ⁽¹⁾ > Paramètres, compteurs et signaux > Para. Avancés
(1) Voir la colonne « Sous-menu » dans le tableau suivant pour la navigation appropriée. Les paramètres sont regroupés en fonctionnalités spécifiques.	

Tab.21 Réglages d'usine au niveau **INSTALLATEUR AVANCÉ**

Code	Texte affiché	Description	Plage	Sous-menu	Réglage par défaut
AP111	Longueur ligne CAN	Longueur ligne CAN	0 = < 3m 1 = < 80m 2 = < 500m	Bus maître oblig.	0
AP112	Longueur ligne CAN	Longueur ligne CAN	0 = < 3m 1 = < 80m 2 = < 500m	Bus maître oblig.	1

Code	Texte affiché	Description	Plage	Sous-menu	Réglage par défaut
CP290 CP291 CP292 CP293 CP294	Config Sortie Pompe	Configuration de la sortie pompe du circuit	0 = Sortie de la zone 1 = Mode Chauffage 2 = Mode ECS 3 = Mode froid 4 = Report d'une erreur 5 = Brûleur allumé 6 = Demande de révision 7 = Erreur system 8 = Bouclage ECS 9 = Pompe primaire 10 = Pompe ballon tampon	Zone désactivée Circuit direct Haute température Zone ventilo-conv.	0
CP330 CP331 CP332 CP333 CP334	Tps ouverture vanne	Temps nécessaire pour l'ouverture complète de la vanne	0 Sec - 240 Sec	Zone mixte	60
CP520 CP521 CP522 CP523 CP524	Cons Puissance circ	Consigne en puissance du circuit	0 % - 100 %	Circuit direct Zone mixte Piscine Haute température Zone ventilo-conv. Ballon ECS Ballon ECS élec. Process heat Ballon ECS 2 sondes ECS BIC ECS BEC commercial	100
CP530 CP531 CP532 CP533 CP534	Vit MLI Pomp Circ	Vitesse de modulation de la pompe du circuit	20 % - 100 %	Circuit direct Zone mixte Piscine Haute température Zone ventilo-conv. Ballon ECS Ballon ECS élec. Process heat Ballon ECS 2 sondes ECS BIC ECS BEC commercial	100
CP730 CP731 CP732 CP733 CP734	Coef inc temp circ	Facteur de vitesse de montée en température du circuit	0 = Très lent 1 = Mini 2 = Lente 3 = Mode normal 4 = Rapide 5 = Maxi	Circuit direct Zone mixte Haute température Zone ventilo-conv.	2
CP740 CP741 CP742 CP743 CP744	Coef dec temp circ	Facteur de vitesse de rafraichissement en température du circuit	0 = Mini 1 = Lente 2 = Mode normal 3 = Rapide 4 = Maxi	Circuit direct Zone mixte Haute température Zone ventilo-conv.	2
CP770 CP771 CP772 CP773 CP774	Circ après B Tampon	Le circuit se trouve après le ballon tampon	0 = Non 1 = Oui	Circuit direct Zone mixte Piscine Haute température Zone ventilo-conv. Ballon ECS Ballon ECS élec. Ballon ECS 2 sondes ECS BIC ECS BEC commercial	1

Code	Texte affiché	Description	Plage	Sous-menu	Réglage par défaut
EP036 EP037	Config. entrée sonde	Configuration de l'entrée sonde	0 = Désactivé 1 = Ballon ECS 2 = Sonde ECS haut 3 = Sonde ballon tampon 4 = Sonde Ballon Haut 5 = Système (cascade)	Entrée analogique	0
NP001	CascProdMan HysHte	Hystérèse haute pour Producer Manager	0,5 °C - 10 °C	Gestion product. B	3
NP002	CascProdMan hys.bas	Hystérèse basse pour Producer Manager	0,5 °C - 10 °C	Gestion product. B	3
NP003	CascProdMan GainErr	Gain d'erreur maximal de la cascade pour Producer Manager	0 °C - 10 °C	Gestion product. B	10
NP004	Casc P Factor Temp	Facteur Proportionnel pour la cascade fonctionnant en algo temperature	0 - 10	Gestion product. B	1

7 En cas de dérangement

7.1 Codes d'erreur

En cas de dérangement, le tableau de commande affiche un message et un code correspondant.

La LED d'état du tableau de commande affiche un signal clignotant et/ou rouge.

Le tableau de commande peut afficher trois types de code d'erreur :

Type de code	Description	Couleur de l'icône d'erreur (⊗)
Codes Axx.xx	Avertissement	Gris
Codes Hxx.xx	Blocage	Rouge
Codes Exx.xx	Verrouillage	Rouge + écran clignotant rouge

1. Noter le code affiché. Le code est important pour le dépiage correct et rapide du type de dérangement et pour une éventuelle assistance technique.
2. Eteindre et rallumer la chaudière.
3. La chaudière se remet en service de façon autonome lorsque la cause de l'erreur a été levée.
⇒ Si le code s'affiche à nouveau, remédier au problème en suivant les instructions des tableaux suivants.

7.2 Liste des codes erreurs

Tab.22 Codes de blocages

Code	Description	Cause(s)	Vérification(s)/Solution(s)
H00.06	Capteur de température de retour attendu mais non détecté	Le paramètre Type de pompe est réglé sur PWM et aucune sonde retour n'est connectée	Vérifier le branchement de la sonde retour
H01.03	Avertissement détection de perte de flamme involontaire	Perte du signal de flamme	<ul style="list-style-type: none"> • Vérifier l'étanchéité du circuit fioul • Vérifier que le robinet fioul est bien ouvert • Vérifier le bon état de la cellule de détection de flamme ainsi que son alignement avec le miroir de la tête de combustion • Vérifier la propreté du miroir de la tête de combustion
		Mauvais réglages du brûleur	Vérifier les réglages du brûleur et de la fente de recirculation <ul style="list-style-type: none"> • Si nécessaire, remplacer le gicleur et vérifier les hygiènes de combustion du brûleur
H01.05	Différence max entre la température de départ et la température de retour	Mauvaise circulation d'eau	<ul style="list-style-type: none"> • Purger l'air du circuit de chauffage • Contrôler la circulation (sens pompe et vannes, fonctionnement pompe et vanne) • Contrôler la pression d'eau
H01.08	Delta T Max 3	L'augmentation de la température de départ a dépassé sa limite maximale. Le débit d'eau est insuffisant dans l'installation.	<ul style="list-style-type: none"> • Contrôler la circulation (sens, pompe, vannes) • Contrôler la pression d'eau • Vérifier le bon fonctionnement des sondes • Vérifier si la sonde chaudière a été montée correctement
H01.14	La température de départ a dépassé la valeur de fonctionnement maximale	Débit d'eau insuffisant	<ul style="list-style-type: none"> • Contrôler la circulation (sens pompe et vannes, fonctionnement pompe et vanne) • Contrôler la pression d'eau
		Erreur de sonde	<ul style="list-style-type: none"> • Vérifier le câblage • Vérifier le bon fonctionnement des sondes • Vérifier si la sonde chaudière a été montée correctement
H01.21	Gradient de température maximum de niveau 3 en ECS	L'augmentation de la température de l'eau chaude sanitaire a dépassé sa limite maximale.	Le débit d'eau est insuffisant dans l'installation. <ul style="list-style-type: none"> • Contrôler la circulation (sens, pompe, vannes) • Contrôler la pression d'eau Erreur de sonde <ul style="list-style-type: none"> • Vérifier le bon fonctionnement des sondes • Vérifier si la sonde chaudière a été montée correctement
H02.00	Réinitialisation en cours	Blocage temporaire lors d'une réinitialisation du système.	
H02.02	En attente du numéro de configuration	La chaudière n'est pas configurée. La carte électronique PCU a été remplacée.	Régler à nouveau le type de générateur dans le menu Entrer numéros de configuration (se reporter à la plaque signalétique d'origine), puis vérifier les paramètres du brûleur

Code	Description	Cause(s)	Vérification(s)/Solution(s)
H02.03	Erreur de configuration	Erreur de configuration suite au remplacement de la carte électronique CU-OH-02	Régler à nouveau le type de générateur dans le menu Entrer numéros de configuration (se reporter à la plaque signalétique d'origine), puis vérifier les paramètres du brûleur
H02.04	Erreur de paramètre	Erreur de paramètre de la carte	Régler à nouveau le type de générateur dans le menu Entrer numéros de configuration (se reporter à la plaque signalétique d'origine), puis vérifier les paramètres du brûleur Si le problème persiste changer la carte CU-OH-02
H02.05	Le CSU n'est pas compatible avec le CU	Erreur de paramètre de la carte	Régler à nouveau le type de générateur dans le menu Entrer numéros de configuration (se reporter à la plaque signalétique d'origine), puis vérifier les paramètres du brûleur. Si le problème persiste changer la carte CU-OH-02
H02.06	Avertissement de pression d'eau actif	La pression d'eau est inférieure à 0,8 bar (0,08 MPa)	<ul style="list-style-type: none"> Rajouter de l'eau dans l'installation Vérifier le bon fonctionnement du capteur de pression d'eau en comparant la valeur affichée à celle d'un éventuel manomètre présent sur l'installation
H02.09	Blocage partiel de l'appareil reconnu	Mauvaise connexion	Vérifier le câblage
		Cause externe	Vérifier l'organe raccordé sur le contact BL
H02.10	Blocage complet de l'appareil reconnu	Mauvaise connexion	Vérifier le câblage
		Cause externe	Vérifier l'organe raccordé sur le contact BL
H02.26	L'appareil est en état Blocage en raison d'une valeur extrême de pression des gaz de combustion	Mauvaise connexion	Vérifier le câblage
		Corps de chauffe encrassé	Si ce message est généré 5 fois en 24 heures, la chaudière se verrouille. Nettoyer le corps de chauffe et vérifier les réglages du brûleur
		Conduit de fumées encrassé	Vérifier l'état général du conduit de fumées et le nettoyer le cas échéant
		Conduit d'évacuation des condensats bouché	Nettoyer le conduit d'évacuation des condensats et le siphon
		Défaillance du pressostat	Remplacer le pressostat
H02.27	L'appareil est en état Blocage en raison d'une valeur extrême de température des gaz de combustion	Corps de chauffe encrassé	<ul style="list-style-type: none"> Vérifier le câblage Nettoyer le corps de chauffe et vérifier les réglages du brûleur
H02.36	Dispositif fonctionnel déconnecté	Mauvaise connexion entre les cartes électroniques CU-OH-02 et SCB-10	Vérifier les connexions entre les deux cartes électroniques
H02.37	Dispositif non critique déconnecté	Mauvaise connexion entre les cartes électroniques CU-OH-02 et SCB-10	Vérifier les connexions entre les deux cartes électroniques
H02.45	Full Can Connection Matrix	Erreur de communication au niveau du CAN Bus	<ul style="list-style-type: none"> Vérifier les connexions Refaire un Autodetect
H02.46	Full Can Device Administration	Erreur liée à la table des cartes CAN	Refaire un Autodetect
H02.55	Numéro de série manquant ou invalide	Problème de conception chaudière	Contacteur le Service Après-Vente

Code	Description	Cause(s)	Vérification(s)/Solution(s)
H02.73	Dispositif en blocage à cause du second pressostat des fumées	Mauvaise connexion	Vérifier le câblage
		Corps de chauffe encrassé	Si ce message est généré 5 fois en 24 heures, la chaudière se verrouille. Nettoyer le corps de chauffe et vérifier les réglages du brûleur
		Conduit de fumées encrassé	Vérifier l'état général du conduit de fumées et le nettoyer le cas échéant
		Conduit d'évacuation des condensats bouché	Nettoyer le conduit d'évacuation des condensats et le siphon
		Défaillance du pressostat	Remplacer le pressostat
H02.74	Dispositif en blocage à cause du second thermostat des fumées	Corps de chauffe encrassé	<ul style="list-style-type: none"> • Vérifier le câblage • Nettoyer le corps de chauffe et vérifier les réglages du brûleur
H07.21	Tension brûleur inférieure à 180V	Tension secteur trop faible	<ul style="list-style-type: none"> • Vérifier l'installation électrique • Vérifier auprès du fournisseur d'électricité
H07.22	Absence de communication avec le brûleur supérieure à 30 s	Mauvaise connexion du câble BUS du brûleur sur le connecteur de la carte CU-OH-02	Vérifier la connexion du câble BUS du brûleur
H07.23	Paramètre du brûleur hors limites	Mauvais paramétrage du brûleur	Régler à nouveau le type de générateur dans le menu Entrer numéros de configuration (se reporter à la plaque signalétique d'origine), puis vérifier les paramètres du brûleur.
H07.36	Tension brûleur 2 inférieure à 180V	Tension secteur trop faible	<ul style="list-style-type: none"> • Vérifier l'installation électrique • Vérifier auprès du fournisseur d'électricité
H07.37	Absence de communication avec le brûleur 2 supérieure à 30 s	Mauvaise connexion du câble BUS du brûleur sur le connecteur de la carte CU-OH-02	Vérifier la connexion du câble BUS du brûleur
H07.38	Paramètre du brûleur 2 hors limites	Mauvais paramétrage du brûleur	Régler à nouveau le type de générateur dans le menu Entrer numéros de configuration (se reporter à la plaque signalétique d'origine), puis vérifier les paramètres du brûleur.

Tab.23 Codes de verrouillages

Code	Description	Cause(s)	Vérification(s)/Solution(s)
E00.00	Le capteur de température de départ est absent ou une température inférieure à la plage est mesurée	Mauvaise connexion	<ul style="list-style-type: none"> • Vérifier le câblage entre la carte électronique CU-OH-02 et la sonde • Vérifier si la sonde a été montée correctement
		Défaillance de la sonde	Vérifier la valeur ohmique de la sonde, remplacer la sonde le cas échéant
E00.01	La sonde départ est en court-circuit ou une température supérieure à la plage est mesurée	Mauvaise connexion	<ul style="list-style-type: none"> • Vérifier le câblage entre la carte électronique CU-OH-02 et la sonde • Vérifier si la sonde a été montée correctement
		Défaillance de la sonde	Vérifier la valeur ohmique de la sonde, remplacer la sonde le cas échéant
E00.40	Le capteur de pression d'eau est absent ou une pression inférieure à la plage est mesurée	Problème de câblage	Vérifier le câblage entre la carte électronique CU-OH-02 et le manomètre
		Capteur de pression d'eau défectueux	Vérifier le bon positionnement du capteur de pression d'eau, si nécessaire le remplacer

Code	Description	Cause(s)	Vérification(s)/Solution(s)
E00.41	Le capteur de pression d'eau est court-circuité ou une pression supérieure à la plage est mesurée	Problème de câblage	Vérifier le câblage entre la carte électronique CU-OH-02 et le manomètre. Si nécessaire remplacer le manomètre
E00.97	Le capteur de température de départ 2 est absent ou une temp inférieure à la plage est mesurée	Mauvaise connexion	<ul style="list-style-type: none"> Vérifier le câblage entre la carte électronique CU-OH-02 et la sonde Vérifier si la sonde a été montée correctement
		Défaillance de la sonde	Vérifier la valeur ohmique de la sonde, remplacer la sonde le cas échéant
E00.98	La sonde départ 2 est en court-circuit ou une température supérieure à la plage est mesurée	Mauvaise connexion	<ul style="list-style-type: none"> Vérifier le câblage entre la carte électronique CU-OH-02 et la sonde Vérifier si la sonde a été montée correctement
		Défaillance de la sonde	Vérifier la valeur ohmique de la sonde, remplacer la sonde le cas échéant
E01.12	La valeur de la température de retour est supérieure à la température de départ	Mauvaise circulation d'eau	Vérifier le sens et le fonctionnement de la pompe et des vannes
		Inversion des sondes départ et retour	Vérifier le raccordement des sondes départ et retour
E02.07	Erreur de pression d'eau active	La pression d'eau est trop faible Circuit hydraulique mal purgé Fuite d'eau Erreur de mesure	<ul style="list-style-type: none"> Faire un appoint d'eau si nécessaire Réarmer la chaudière
E02.13	Entrée blocage de l'unité de commande provenant de l'environnement externe de l'appareil	Mauvaise connexion	Vérifier le câblage
		Cause externe	Vérifier l'organe raccordé sur le contact BL
		Paramètre mal réglé	Vérifier le paramètre Fonction BL
E02.15	Dépassement de temps pour le CSU externe	Rupture de communication avec la CSU (mémoire) Mauvaise connexion	Changer la carte électronique CU-OH-02
E02.28	L'appareil est en état Erreur en raison d'une valeur extrême de pression des gaz de combustion	Le message H02.26 apparaît 5 fois en 24 heures	Se référer aux vérifications/solutions du code erreur H02.26
E02.29	L'appareil est en état Erreur en raison d'une valeur extrême de température des gaz de combustion	Le message H02.27 apparaît 5 fois en 24 heures	Se référer aux vérifications/solutions du code erreur H02.27
E02.75	Dispositif en panne à cause du second pressostat des fumées	Le message H02.26 apparaît 5 fois en 24 heures	Se référer aux vérifications/solutions du code erreur H02.26
E02.77	Dispositif en panne à cause du second thermostat des fumées	Le message H02.27 apparaît 5 fois en 24 heures	Se référer aux vérifications/solutions du code erreur H02.27
E07.10	Erreur mémoire brûleur	Erreur mémoire brûleur	<ul style="list-style-type: none"> Régler à nouveau le type de générateur dans le menu Entrer numéros de configuration (se reporter à la plaquette signalétique d'origine) Changer le coffret brûleur
E07.11	Erreur des paramètres de sécurité du brûleur	Erreur mémoire brûleur	<ul style="list-style-type: none"> Régler à nouveau le type de générateur dans le menu Entrer numéros de configuration (se reporter à la plaquette signalétique d'origine) Changer le coffret brûleur

Code	Description	Cause(s)	Vérification(s)/Solution(s)
E07.12	Thermostat de sécurité activé	Aucune circulation d'eau	<ul style="list-style-type: none"> Purger l'air de l'installation de chauffage Contrôler la circulation (sens, pompe, vannes) Contrôler la pression d'eau Vérifier l'état de propreté du corps de chauffe
		Mauvaise connexion	<ul style="list-style-type: none"> Vérifier le câblage entre la carte électronique CU-OH-02 et le thermostat Vérifier si le thermostat a été correctement monté, si nécessaire le remplacer
E07.13	Erreur du capteur pression fioul brûleur	Mauvaise connexion	Vérifier si le capteur de pression fioul est bien raccordé, si nécessaire le remplacer
E07.14	Absence de flamme après le temps de sécurité brûleur	Alimentation fioul	<ul style="list-style-type: none"> Vérifier que le robinet fioul est bien ouvert Vérifier l'étanchéité du circuit d'alimentation en fioul ('absence de bulles d'air dans le filtre fioul) Vérifier le fonctionnement de l'électrovanne, si nécessaire la remplacer
		Absence d'arc d'allumage	<ul style="list-style-type: none"> Vérifier l'état des électrodes d'allumage ainsi que leur écartement Si nécessaire, remplacer les électrodes Vérifier le câblage Haute Tension Vérifier la mise à la terre Vérifier le transformateur d'allumage, si nécessaire le remplacer
		Pas de signal de flamme ou présence de flamme mais signal de flamme faible	<ul style="list-style-type: none"> Vérifier le raccordement de la cellule de détection au coffret de commande et de sécurité Vérifier la propreté du miroir de la tête de combustion Vérifier le bon alignement de la cellule de détection avec le miroir de la tête de combustion, si nécessaire la remplacer
		Recirculation trop ouverte	Refermer la fente de recirculation (voir tableau de réglage)
		Coffret de commande et sécurité défectueux	Remplacer le coffret de commande et de sécurité
E07.15	Erreur interne du brûleur	Mise en sécurité provoquée lors d'un appui long sur la touche "cadenas" du coffret de commande	Acquitter le défaut au niveau du tableau de commande
		Coffret de commande et de sécurité du brûleur défectueux	Remplacer le coffret de commande et de sécurité
E07.16	Erreur moteur brûleur	Coffret de commande et de sécurité du brûleur défectueux	Remplacer le coffret de commande et de sécurité
		Coffret de commande moteur défectueux	Remplacer coffret de commande moteur
		Moteur du brûleur défectueux	Remplacer le moteur du brûleur
E07.17	Temps de pré-chauffage brûleur dépassé	Mauvais câblage	Vérifier le raccordement du préchauffeur au câble d'alimentation du coffret de commande et de sécurité
		Préchauffeur défectueux	Remplacer la ligne gicleur réchauffée
		Coffret de commande et de sécurité du brûleur défectueux	Remplacer le coffret de commande et de sécurité du brûleur

Code	Description	Cause(s)	Vérification(s)/Solution(s)
E07.18	Flamme parasite brûleur	Présence d'un signal avant l'ouverture de l'électrovanne fioul	<ul style="list-style-type: none"> • Vérifier que la tête de combustion et le tube de flamme sont propres • Vérifier le bon état de la cellule de détection de flamme, si nécessaire la remplacer
		Electrovanne fioul défectueuse	<ul style="list-style-type: none"> • Vérifier l'électrovanne fioul, si nécessaire la remplacer • Si le défaut est toujours présent, remplacer la pompe fioul
E07.19	Pression fioul brûleur hors limites	Alimentation fioul	<ul style="list-style-type: none"> • Vérifier l'ouverture du robinet au niveau du filtre fioul • Vérifier l'étanchéité du circuit d'alimentation en fioul
		Capteur de pression fioul défectueux	Vérifier le capteur de pression fioul, si nécessaire le remplacer
E07.20	3 pertes de flamme successives dans le même cycle de marche du brûleur	Perte du signal de flamme	<ul style="list-style-type: none"> • Vérifier l'étanchéité du circuit fioul • Vérifier que le robinet fioul est bien ouvert • Vérifier le bon état de la cellule de détection de flamme ainsi que son alignement avec le tube de regard de la tête de combustion • Vérifier la propreté du miroir du tube de regard de la tête de combustion
		Mauvais réglages du brûleur	<ul style="list-style-type: none"> • Vérifier les réglages du brûleur et la fente de recirculation • Remplacer le gicleur
E07.24	Absence de communication avec le brûleur	Mauvaise connexion	<ul style="list-style-type: none"> • Contrôler le raccordement du câble BUS du brûleur au connecteur de la carte électronique CU-OH-02 • Acquiescer le défaut, remplacer le coffret de commande et de sécurité le cas échéant • Remplacer le coffret de commande et de sécurité le cas échéant
E07.25	Erreur mémoire brûleur 2	Erreur mémoire brûleur	<ul style="list-style-type: none"> • Régler à nouveau le type de générateur dans le menu Entrer numéros de configuration (se reporter à la plaquette signalétique d'origine) • Changer le coffret brûleur
E07.26	Erreur des paramètres de sécurité du brûleur 2	Erreur mémoire brûleur	<ul style="list-style-type: none"> • Régler à nouveau le type de générateur dans le menu Entrer numéros de configuration (se reporter à la plaquette signalétique d'origine) • Changer le coffret brûleur
E07.27	Thermostat de sécurité activé	Aucune circulation d'eau	<ul style="list-style-type: none"> • Purger l'air de l'installation de chauffage • Contrôler la circulation (sens, pompe, vannes) • Contrôler la pression d'eau • Vérifier l'état de propreté du corps de chauffe
		Mauvaise connexion	<ul style="list-style-type: none"> • Vérifier le câblage entre la carte électronique CU-OH-02 et le thermostat • Vérifier si le thermostat a été correctement monté, si nécessaire le remplacer

Code	Description	Cause(s)	Vérification(s)/Solution(s)
E07.28	Erreur du capteur pression fioul brûleur 2	Mauvaise connexion	Vérifier si le capteur de pression fioul est bien raccordé, si nécessaire le remplacer
E07.29	Absence de flamme après le temps de sécurité brûleur 2	Alimentation fioul	<ul style="list-style-type: none"> • Vérifier que le robinet fioul est bien ouvert • Vérifier l'étanchéité du circuit d'alimentation en fioul • Vérifier le fonctionnement de l'électrovanne, si nécessaire la remplacer
		Absence d'arc d'allumage	<ul style="list-style-type: none"> • Vérifier l'état des électrodes d'allumage ainsi que leur écartement, si nécessaire les remplacer • Vérifier le câblage Haute Tension • Vérifier la mise à la terre • Vérifier le transformateur d'allumage, si nécessaire le remplacer
		Pas de signal de flamme ou présence de flamme mais signal de flamme faible	<ul style="list-style-type: none"> • Vérifier le raccordement de la cellule de détection au coffret de commande et de sécurité • Vérifier la propreté du miroir du tube de regard de la tête de combustion • Vérifier le bon alignement de la cellule de détection avec le miroir de la tête de combustion, si nécessaire la remplacer
		Coffret de commande et sécurité défectueux	Remplacer le coffret de commande et de sécurité
E07.30	Erreur interne du brûleur 2	Mise en sécurité provoquée lors d'un appui long sur la touche "cadenas" du coffret de commande	Acquitter le défaut au niveau du tableau de commande
		Coffret de commande et de sécurité du brûleur défectueux	Remplacer le coffret de commande et de sécurité
E07.31	Erreur moteur brûleur 2	Coffret de commande et de sécurité du brûleur défectueux	Remplacer le coffret de commande et de sécurité
		Coffret de commande moteur défectueux	Remplacer coffret de commande moteur
		Moteur du brûleur défectueux	Remplacer le moteur du brûleur
E07.32	Temps de pré-chauffage brûleur dépassé 2	Mauvais câblage	Vérifier le raccordement du préchauffeur au câble d'alimentation du coffret de commande et de sécurité
		Préchauffeur défectueux	Remplacer la ligne gicleur réchauffée
		Coffret de commande et de sécurité du brûleur défectueux	Remplacer le coffret de commande et de sécurité du brûleur
E07.33	Flamme parasite brûleur 2	Présence d'un signal avant l'ouverture de l'électrovanne fioul	<ul style="list-style-type: none"> • Vérifier que la tête de combustion et le miroir sont propres • Vérifier le bon état de la cellule de détection de flamme, si nécessaire la remplacer
		Electrovanne fioul défectueuse	<ul style="list-style-type: none"> • Vérifier l'électrovanne fioul, si nécessaire la remplacer • Si le défaut est toujours présent, remplacer la pompe fioul
E07.34	Pression fioul brûleur hors limites 2	Alimentation fioul	<ul style="list-style-type: none"> • Vérifier l'ouverture du robinet au niveau du filtre fioul • Vérifier l'étanchéité du circuit d'alimentation en fioul
		Capteur de pression fioul défectueux	Vérifier le capteur de pression fioul, si nécessaire le remplacer

Code	Description	Cause(s)	Vérification(s)/Solution(s)
E07.35	3 pertes de flamme successives dans le même cycle de marche du brûleur 2	Perte du signal de flamme	<ul style="list-style-type: none"> • Vérifier l'étanchéité du circuit fioul • Vérifier que le robinet fioul est bien ouvert • Vérifier le bon état de la cellule de détection de flamme ainsi que son alignement avec le tube de regard de la tête de combustion • Vérifier la propreté du miroir du tube de regard de la tête de combustion
		Mauvais réglages du brûleur	<ul style="list-style-type: none"> • Vérifier les réglages du brûleur et la fente de recirculation • Remplacer le gicleur
E07.39	Absence de communication avec le brûleur 2	Mauvaise connexion	<ul style="list-style-type: none"> • Contrôler le raccordement du câble BUS du brûleur au connecteur de la carte électronique CU-OH-02 • Acquitter le défaut , remplacer le coffret de commande et de sécurité le cas échéant • Remplacer le coffret de commande et de sécurité le cas échéant

Tab.24 Codes d'alertes

Code	Description	Cause(s)	Vérification(s)/Solution(s)
A02.06	Avertissement de pression d'eau actif	Pression d'eau basse, mais pas encore critique	Faire l'appoint de la pression d'eau
A02.18	Erreur dictionnaire d'objets	Erreur interne	-
A02.72	L'appareil est utilisé en mode dégradé ; toutes les fonctionnalités ne sont pas utilisées	-	-

7.3 Codes d'alerte SCB-10

Tab.25

Code	Texte affiché	Description / Solution
A00.32	Text ouvert	Le capteur de température extérieure est absent ou une température inférieure à la plage est mesurée
A00.33	Text extérieure fermé	La sonde extérieure est court-circuitée ou la température mesurée est supérieure à la plage
A00.34	Text extérieure manquant	Sonde température extérieure attendue mais non détectée
A02.18	Erreur OBD	Erreur dictionnaire d'objets : <ul style="list-style-type: none"> • Réinitialiser CN1 et CN2
A02.37	Disp non crit perdu	Dispositif non critique déconnecté : <ul style="list-style-type: none"> • Mauvaise connexion : vérifier le câblage et les connecteurs. • Carte électronique SCB défectueuse : remplacer la carte électronique SCB
A02.76	Mémoire pleine	Espace mémoire réservé aux param. personnalisés plein. Modification impossible.
A10.45	Tamb circ A absente	Mesure de la température ambiante du circuit A absente
A10.46	Tamb circ B absente	Mesure de la température ambiante du circuit B absente
A10.47	Tamb circ C absente	Mesure de la température ambiante du circuit C absente
A10.50	Sonde ECS haut NC	La sonde de température située en haut du ballon d'eau chaude sanitaire de la zone ECS est absente
A10.54	Temp. Zone ECS abste	La sonde température de la zone ECS est absente
A10.56	T_ECS Zone AUX abste	La sonde de température d'eau chaude sanitaire de la zone AUX est absente

7.4 Codes de blocage SCB-10

Tab.26

Code	Texte affiché	Description/Solution
H00.69	SBallonTamponAbsent	Sonde de température du ballon tampon déconnectée ou mesure inférieure à la plage
H00.70	SBallonTamponFermé	Sonde de température du ballon tampon CC ou mesure supérieure à la plage
H00.71	SBallonTpHautOuvert	Sonde de température du ballon tampon haute déconnectée ou mesure inférieure à la plage
H00.72	SBallonTpHautFermée	Sonde de température du ballon tampon haute CC ou mesure supérieure à la plage
H00.74	SBallonTampAbsente	Sonde de température du ballon tampon attendue mais non détectée
H00.75	SHauteBTamp Absente	Sonde de température du ballon tampon haute attendue mais non détectée
H00.76	SDép Cascade ouverte	Sonde de température départ cascade déconnectée ou mesure inférieure à la plage
H00.77	SDép Cascade fermée	Sonde de température départ cascade Court Circuitée ou mesure supérieure à la plage
H00.78	SDép Cascade Absente	Sonde de température départ cascade attendue mais non détectée
H02.02	Attente n° config	En attente du numéro de configuration
H02.03	Erreur config	Erreur de configuration
H02.04	Erreur de paramètre	Erreur de paramètre
H02.05	CSU et CU incorrects	Le CSU n'est pas compatible avec le CU
H02.16	Probleme CSU interne	Dépassement de temps pour le CSU interne
H02.36	Disp fonct perdu	Dispositif fonctionnel déconnecté
H02.40	Fonction inconnue	Fonction non disponible
H02.45	Full Can Conn Matrix	Full Can Connection Matrix
H02.46	Full Can Device Adm	Full Can Device Administration
H02.47	Connexion FG échouée	Connexion des FG échouée
H02.48	Erreur config. FG	Erreur de configuration des FG
H02.49	Pb init. des nœuds	Initialisation du nœud échouée
H02.55	Num.série invalide	Numéro de série manquant ou invalide
H02.61	Non supporté zone A	La zone A ne supporte pas la fonction sélectionnée
H02.62	Non supporté zone B	La zone B ne supporte pas la fonction sélectionnée
H02.63	Non supporté zone C	La zone C ne supporte pas la fonction sélectionnée
H02.64	Non supporté zone D	La zone D ne supporte pas la fonction sélectionnée
H02.65	Non supporté zone E	La zone E ne supporte pas la fonction sélectionnée
H02.66	TAS circuit ouvert	L'anode TAS est en circuit ouvert
H02.67	TAS court-circuit	L'anode TAS est en court-circuit
H10.00	SdépartCircA ouverte	Sonde de température départ du circuit A déconnectée
H10.01	SdépartCircA fermée	Sonde de température départ du circuit A court circuitée
H10.02	S ECS CircA ouverte	Sonde de température ECS du circuit A déconnectée
H10.03	S ECS CircA fermée	Sonde de température ECS du circuit A court circuitée
H10.04	SPiscineCircA ouvert	Sonde Piscine du circuit A déconnectée
H10.05	SPiscineCircA fermée	Sonde Piscine du circuit A court circuitée
H10.09	SdépartCircB ouverte	Sonde de départ température du circuit B déconnectée
H10.10	SdépartCircB fermée	Sonde de température départ du circuit B court circuitée
H10.11	S ECS CircB ouverte	Sonde de température ECS du circuit B déconnectée
H10.12	S ECS CircB fermée	Sonde de température départ du circuit B court circuitée
H10.13	SPiscineCircB ouvert	Sonde Piscine du circuit B déconnectée
H10.14	SPiscineCircB fermée	Sonde Piscine du circuit B court circuitée
H10.18	SdépartCircC ouverte	Sonde de départ température du circuit C déconnectée
H10.19	SdépartCircC fermée	Sonde de température départ du circuit C court circuitée
H10.20	S ECS CircC ouverte	Sonde de température ECS du circuit C déconnectée
H10.21	S ECS CircC fermée	Sonde de température ECS du circuit C court circuitée
H10.22	SPiscineCircC ouvert	Sonde Piscine du circuit C déconnectée
H10.23	SPiscineCircC fermée	Sonde Piscine du circuit C court circuitée

Code	Texte affiché	Description/Solution
H10.27	S DépZoneECS déconn.	Sonde de température départ de la zone ECS déconnectée
H10.28	Sde ZoneECS crt-circ	Sonde de température départ de la zone ECS en court-circuit
H10.29	Sde ECSzone déconnec	Sonde de température ECS de la zone déconnectée
H10.30	T Zone ECS crt-circ.	Sonde de température de l'eau chaude sanitaire en court-circuit
H10.36	Sde zoneAUX déconnec	Sonde de température départ de la zone AUX déconnectée
H10.37	Sde ZoneAUX crt-circ	Sonde de température départ de la zone AUX en court-circuit
H10.38	S ECSZoneAUX déconn.	Sonde de température de l'eau chaude sanitaire de la zone AUX déconnectée
H10.39	Sde ZoneAUX crt-circ	Sonde de température de l'eau chaude sanitaire de la zone AUX en court-circuit

7.5 Afficher et effacer l'historique des erreurs

L'historique des erreurs stocke les 32 erreurs les plus récentes. Vous pouvez consulter les détails de chaque erreur puis effacer l'historique des erreurs.

Pour afficher et effacer l'historique des erreurs :



1. Appuyer sur la touche .
2. Sélectionner **Historique des erreurs**.
⇒ La liste des 32 erreurs les plus récentes est affichée avec le code erreur, une courte description et la date.
3. Réaliser les actions suivantes selon les besoins :
 - Visualiser les détails de l'erreur : sélectionner l'erreur souhaitée.
 - Effacer l'historique des erreurs : appuyer longuement sur le bouton rotatif ✓.

8 Environnement

8.1 Mise au rebut et recyclage

Fig.16



Recyclage



Avertissement

Le démontage et la mise au rebut de la chaudière doivent être effectués par un professionnel qualifié conformément aux réglementations locales et nationales en vigueur.

8.2 Economies d'énergie

Conseils pour économiser de l'énergie :

- Ne pas boucher les aérations.
- Ne pas couvrir les radiateurs. Ne pas installer de rideaux devant les radiateurs.
- Mettre en place des panneaux réflecteurs à l'arrière des radiateurs pour éviter des pertes de chaleur.
- Isoler les tuyauteries dans les pièces qui ne sont pas chauffées (caves et greniers).
- Fermer les radiateurs dans les pièces non utilisées.
- Ne pas laisser couler inutilement de l'eau, chaude ou froide.
- Installer un pommeau de douche économique pour économiser jusqu'à 40 % d'énergie.
- Préférer une douche à un bain. Un bain consomme 2 fois plus d'eau et d'énergie.

8.3 Recommandations

Une commande à distance est disponible dans les versions suivantes :

- Filaire
- Radio

Le réglage du tableau de commande et/ou de la commande à distance a une grande influence sur la consommation d'énergie.

Quelques conseils :

- Dans la pièce où se trouve la sonde d'ambiance, il n'est pas conseillé d'installer des radiateurs avec robinet thermostatique. Si un robinet thermostatique est présent, l'ouvrir complètement.
- Fermer ou ouvrir complètement les robinets thermostatiques des radiateurs entraîne des fluctuations de température non souhaitées. Ouvrir et fermer les robinets thermostatiques par petits paliers.
- Baisser la consigne à environ 20 °C. Ceci permet de réduire les frais de chauffage et la consommation d'énergie.
- Baisser la consigne lors de l'aération des pièces.
- Lors du réglage du programme horaire, tenir compte des jours d'absence et des congés.

9 Garantie

9.1 Généralités

Vous venez d'acquérir l'un de nos appareils et nous vous remercions de la confiance que vous nous avez ainsi témoignée.

Nous nous permettons d'attirer votre attention sur le fait que votre appareil gardera d'autant plus ses qualités premières qu'il sera vérifié et entretenu régulièrement.

Tout notre réseau reste bien entendu à votre disposition.

9.2 Conditions de garantie

Tab.27

Belgique	Les dispositions qui suivent concernant la garantie contractuelle ne sont pas exclusives du bénéfice le cas échéant au profit de l'acheteur des dispositions légales applicables en Belgique en matière de vices cachés.
France	Les dispositions qui suivent ne sont pas exclusives du bénéfice au profit de l'acheteur de la garantie légale stipulée aux articles 1641 à 1648 du Code Civil.
Portugal	Les dispositions suivantes ne portent pas atteinte aux droits des consommateurs, inscrit dans le décret-loi 67/2003 du 8 avril tel que modifié par le décret-loi 84/2008 du 21 mai, garanties relatives aux ventes de biens de consommation et d'autres règles de mise en oeuvre.
Russie, Ukraine	Les dispositions qui précèdent n'excluent en rien les droits du consommateur, qui sont garantis par la loi de la Fédération de Russie au sujet des vices cachés.
Autres pays	Les dispositions qui suivent ne sont pas exclusives du bénéfice le cas échéant au profit de l'acheteur des dispositions légales applicables en matière de vices cachés dans le pays de l'acheteur.

Tab.28

Italie, Portugal	La durée de notre garantie est indiquée sur le certificat livré avec l'appareil.
Suisse	L'application de la garantie est soumise aux conditions de vente, de livraison et de garantie de la société qui commercialise les produits De Dietrich.
Russie, Ukraine	Les conditions de garantie et les conditions d'application de la garantie sont indiquées sur le bon de garantie. La garantie ne s'applique pas pour le remplacement ou la réparation de pièces d'usure suite à une utilisation normale. Parmi ces pièces, on compte les thermocouples, les gicleurs, les systèmes de contrôle et d'allumage de la flamme, les fusibles, les joints.
Autres pays	La durée de notre garantie est de deux ans.

Tous pays : sauf Allemagne et Russie	<p>Notre appareil bénéficie d'une garantie contractuelle contre tout vice de fabrication à compter de sa date d'achat mentionnée sur la facture de l'installateur.</p> <p>Notre garantie ne couvre pas le remplacement ou la réparation de pièces par suite notamment d'une usure normale, d'une mauvaise utilisation, d'interventions de tiers non qualifiés, d'un défaut ou d'insuffisance de surveillance ou d'entretien, d'une alimentation électrique non conforme et d'une utilisation d'un combustible inapproprié ou de mauvaise qualité.</p>
Tous pays : sauf Allemagne, Italie, Pologne, Portugal, Russie et Turquie	La durée de notre garantie est mentionnée dans notre catalogue tarif.
Tous pays : sauf Allemagne, Autriche, Portugal et Russie	Notre garantie est limitée à l'échange ou la réparation des seules pièces reconnues défectueuses par nos services techniques à l'exclusion des frais de main d'oeuvre, de déplacement et de transport.

Tab.29

Allemagne	<p>Se reporter aux conditions de garanties contractuelles décrites dans les documents avant-vente (par exemple : catalogue tarif en vigueur).</p> <div style="background-color: #e0e0e0; padding: 5px;"> <p> Avertissement INFORMATION concernant l'obligation d'entretien : L'entretien de cet appareil doit être effectué une fois par an, dans les règles de l'art. Si cette exigence n'est pas respectée, la durée de la garantie est limitée à 12 mois.</p> </div>
Autriche	L'approvisionnement des pièces de rechange est garanti dix ans à compter de la date d'achat mentionnée sur la facture de l'installateur.
Tous pays, sauf : Allemagne et Russie	<p>Les sous-ensembles, tels que moteurs, pompes, vannes électriques, etc..., ne sont garantis que s'ils n'ont jamais été démontés.</p> <p>Les droits établis par la directive européenne 99/44/CEE, transposée par le décret législatif N° 24 du 2 février 2002 publiée sur le J.O. N° 57 du 8 mars 2002, restent valables.</p>

Tab.30

Italie	<p>Notre responsabilité en qualité de fabricant ne saurait être engagée au titre d'une mauvaise utilisation de l'appareil, d'un défaut ou d'une insuffisance d'entretien de celui-ci, ou d'une mauvaise installation de l'appareil (il vous appartient à cet égard de veiller à ce que les opérations d'installation et d'entretien soient réalisées respectivement par un professionnel qualifié et par une société de service après vente).</p> <p>Nous ne saurions en particulier être tenus pour responsables des dégâts matériels, pertes immatérielles ou accidents corporels consécutifs à une installation non conforme :</p> <ul style="list-style-type: none"> • aux dispositions légales et réglementaires prévues par les lois nationales et la réglementation des autorités locales, • à nos notices et prescriptions d'installation et d'entretien suivant la législation en vigueur.
Turquie	En conformité avec la législation et la réglementation, la durée de vie du produit pour cet appareil est de 10 ans. Durant cette période, le fabricant et/ou le distributeur est tenu de fournir le service après-vente et les pièces de rechange.
Autres pays	Notre responsabilité ne saurait être engagée au titre d'une mauvaise utilisation de l'appareil, d'un défaut ou d'une insuffisance d'entretien de celui-ci, ou d'une mauvaise installation de l'appareil (il vous appartient à cet égard de veiller à ce que cette dernière soit réalisée par un professionnel qualifié).
Tous pays : sauf Allemagne, Italie et Russie	<p>Notre responsabilité en qualité de fabricant ne saurait être engagée au titre d'une mauvaise utilisation de l'appareil, d'un défaut ou d'une insuffisance d'entretien de celui-ci, ou d'une mauvaise installation de l'appareil (il vous appartient à cet égard de veiller à ce que cette dernière soit réalisée par un professionnel qualifié).</p> <p>Nous ne saurions en particulier être tenus pour responsables des dégâts matériels, pertes immatérielles ou accidents corporels consécutifs à une installation non conforme :</p> <ul style="list-style-type: none"> • aux dispositions légales et réglementaires ou imposées par les autorités locales, • aux dispositions nationales, voire locales et particulières régissant l'installation, • à nos notices et prescriptions d'installation, en particulier pour ce qui concerne l'entretien régulier des appareils, • tous pays : sauf Pays-Bas : aux règles de l'art.

10 Annexes

10.1 Fiche produit

Tab.31 Fiche de produit des dispositifs de chauffage des locaux par chaudière

		AFC-S 18 LS	AFC-S 24 LS	AFC-S 30 LS
Classe d'efficacité énergétique saisonnière pour le chauffage des locaux		A	A	A
Puissance thermique nominale (<i>Prated ou Psup</i>)	kW	17	23	29
Efficacité énergétique saisonnière pour le chauffage des locaux	%	90	90	90
Consommation annuelle d'énergie	GJ	54	74	93
Niveau de puissance acoustique L_{WA} à l'intérieur pour un raccordement air/fumée de type B	dB	61	61	61
Niveau de puissance acoustique L_{WA} à l'intérieur - pour un raccordement air/fumée de type C	dB	58	63	59



Voir

Pour les précautions particulières concernant le montage, l'installation et l'entretien : Voir Consignes de sécurité

10.2 Fiche de produit - Régulateur de température

Tab.32 Fiche de produit du régulateur de température

	Unité	DIEMATIC Evolution
Classe		II
Contribution à l'efficacité énergétique pour le chauffage des locaux	%	2

10.3 Fiche de produit combiné - Chaudières

Fig.17 Fiche de produit combiné applicable aux chaudières indiquant l'efficacité énergétique pour le chauffage des locaux du produit combiné proposé

Efficacité énergétique saisonnière de la chaudière pour le chauffage des locaux ①
 %

Régulateur de température ②
 Voir fiche sur le régulateur de température Classe I = 1 %, Classe II = 2 %, Classe III = 1,5 %, Classe IV = 2 %, Classe V = 3 %, Classe VI = 4 %, Classe VII = 3,5 %, Classe VIII = 5 % + %

Chaudière d'appoint ③
 Voir fiche sur la chaudière Efficacité énergétique saisonnière pour le chauffage des locaux (en %)
 $(\text{ } - \text{'I'}) \times 0,1 = \pm \text{ } \%$

Contribution solaire ④
 Voir fiche sur le dispositif solaire Classe énergétique du ballon ⁽¹⁾
 A* = 0,95, A = 0,91, B = 0,86, C = 0,83, D - G = 0,81

Taille du capteur (en m²)

Volume du ballon (en m³)

Rendement du capteur (en %)

$(\text{'III'} \times \text{ } + \text{'IV'} \times \text{ }) \times 0,9 \times (\text{ } / 100) \times \text{ } = + \text{ } \%$

(1) Si la classe du ballon est supérieure à A, utilisez 0,95

Pompe à chaleur d'appoint ⑤
 Voir fiche sur la pompe à chaleur Efficacité énergétique saisonnière pour le chauffage des locaux (en %)
 $(\text{ } - \text{'I'}) \times \text{'II'} = + \text{ } \%$

Contribution solaire ET pompe à chaleur d'appoint ⑥
 Choisir la plus petite valeur $0,5 \times \text{ } \text{ OU } 0,5 \times \text{ } = - \text{ } \%$

Efficacité énergétique saisonnière du produit combiné pour le chauffage des locaux ⑦
 %

Classe d'efficacité énergétique saisonnière du produit combiné pour le chauffage des locaux

<input type="checkbox"/>	<input type="checkbox"/>	<input type="checkbox"/>	<input type="checkbox"/>	<input type="checkbox"/>	<input type="checkbox"/>	<input type="checkbox"/>	<input type="checkbox"/>	<input type="checkbox"/>	<input type="checkbox"/>
G	F	E	D	C	B	A	A⁺	A⁺⁺	A⁺⁺⁺
<30%	≥30%	≥34%	≥36%	≥75%	≥82%	≥90%	≥98%	≥125%	≥150%

La chaudière et la pompe à chaleur d'appoint sont-elles installées avec des émetteurs de chaleur basse température à 35 C ? ⑦
 Voir fiche sur la pompe à chaleur $\text{ } + (50 \times \text{'II'}) = \text{ } \%$

L'efficacité énergétique obtenue avec cette fiche pour le produit combiné peut ne pas correspondre à son efficacité énergétique réelle une fois le produit combiné installé dans un bâtiment, car celle-ci varie en fonction d'autres facteurs tels que les pertes thermiques du système de distribution et le dimensionnement des produits par rapport à la taille et aux caractéristiques du bâtiment.

- I La valeur de l'efficacité énergétique saisonnière, pour le chauffage des locaux, du dispositif de chauffage des locaux utilisé à titre principal, exprimée en %.
- II Le coefficient de pondération de la puissance thermique du dispositif de chauffage utilisé à titre principal et du dispositif de chauffage d'appoint du produit combiné, tel qu'indiqué dans le tableau suivant.
- III La valeur de l'expression mathématique : $294/(11 \cdot \text{Prated})$, dans laquelle « Prated » renvoie au dispositif de chauffage des locaux utilisé à titre principal.
- IV La valeur de l'expression mathématique $115/(11 \cdot \text{Prated})$, dans laquelle « Prated » renvoie au dispositif de chauffage des locaux utilisé à titre principal.

Tab.33 Pondération des chaudières

$P_{sup} / (Prated + P_{sup})^{(1)(2)}$	II, produit combiné non équipé d'un ballon d'eau chaude	II, produit combiné équipé d'un ballon d'eau chaude
0	0	0
0,1	0,3	0,37
0,2	0,55	0,70
0,3	0,75	0,85
0,4	0,85	0,94
0,5	0,95	0,98
0,6	0,98	1,00
$\geq 0,7$	1,00	1,00

(1) Les valeurs intermédiaires sont calculées par interpolation linéaire entre les deux valeurs adjacentes.
(2) Prated renvoie au dispositif de chauffage des locaux ou au dispositif de chauffage mixte utilisé à titre principal.

Tab.34 Efficacité du produit combiné

		AFC-S 18 LS	AFC-S 24 LS	AFC-S 30 LS
Efficacité énergétique saisonnière pour le chauffage des locaux	%	90	90	90
Régulateur de température	%	+ 2	+ 2	+ 2
Efficacité énergétique saisonnière du produit combiné pour le chauffage des locaux	%	92	92	92

Notice originale - © Copyright

Toutes les informations techniques contenues dans la présente notice ainsi que les dessins et schémas électriques sont notre propriété et ne peuvent être reproduits sans notre autorisation écrite préalable. Sous réserve de modifications.

DE DIETRICH

FRANCE

Direction de la Marque
57, rue de la Gare - F-67580 Mertzwiller

☎ 03 88 80 27 00

✉ 03 88 80 27 99

www.dedietrich-thermique.fr

VAN MARCKE NV

BE

LAR Blok Z, 5
B- 8511 KORTRIJK

☎ +32 (0)56/23 75 11

www.vanmarcke.be

DE DIETRICH THERMIQUE IBERIA S.L.U.

ES

C/Salvador Espriu, 11
08908 L'HOSPITALET de LLOBREGAT

☎ +34 902 030 154

@ info@dedietrichthermique.es

www.dedietrich-calefaccion.es

MEIER TOBLER AG

CH

Bahnstrasse 24 - CH - 8603 SCHWERZENBACH

☎ +41 (0) 44 806 41 41

@ info@meiertobler.ch

+41 (0)8 00 846 846 ServiceLine

www.meiertobler.ch

MEIER TOBLER SA

CH

Chemin de la Veyre-d'En-Haut B6,
CH -1806 St-Légier-La-Chiésaz

☎ +41 (0) 21 943 02 22

@ info@meiertobler.ch

+41 (0)8 00 846 846 ServiceLine

www.meiertobler.ch

DE DIETRICH

Technika Grzewcza sp. z o.o.

PL

ul. Północna 15-19, 54-105 Wrocław

☎ +48 71 71 27 400

@ biuro@dedietrich.pl

801 080 881 Infocentrala
0,35 zł / min

www.facebook.com/DeDietrichPL

www.dedietrich.pl

BDR THERMEA (SLOVAKIA) s.r.o.

SK

Hroznová 2318-911 05 Trenčín

☎ +421 907 790 221

@ info@baxi.sk

www.dedietrichsk.sk

De Dietrich

SERVICE CONSOMMATEURS

0 825 120 520 Service 0,15 € / min
+ prix appel

ООО «БДР ТЕРМИЯ РУС»

RU

129164, Россия, г. Москва
Зубарев переулок, д. 15/1
Бизнес-центр «Чайка Плаза», офис 309

☎ 8 800 333-17-18

@ info@dedietrich.ru

www.dedietrich.ru

NEUBERG S.A.

LU

39 rue Jacques Stas - B.P.12
L- 2549 LUXEMBOURG

☎ +352 (0)2 401 401

www.neuberg.lu

www.dedietrich-heating.com

DE DIETRICH SERVICE

AT

☎ 0800 / 201608 freecall

www.dedietrich-heiztechnik.com

DUEDI S.r.l

IT

Distributore Ufficiale Esclusivo
De Dietrich-Thermique Italia Via Maestri del Lavoro, 16
12010 San Defendente di Cervasca (CN)

☎ +39 0171 857170

@ +39 0171 687875

@ info@duediclina.it

www.duediclina.it

DE DIETRICH

CN

UNIT 1006 , CBD International
Mansion, No.16 Yong An Dong li,
Chaoyang District, 100022, Beijing China

☎ +400 6688700

@ +86 10 6588 4834

@ contactBJ@dedietrich.com.cn

www.dedietrich-heating.com

BDR THERMEA Czech Republic s.r.o.

CZ

Jeseniova 2770/56 - 130 00 Praha 3

☎ +420 271 001 627

@ dedietrich@bdrthermea.cz

www.dedietrich.cz



De Dietrich

