

CLIM'UP

CLIMATISEURS AIR / AIR, MONO / MULTISPLIT, RÉVERSIBLES



SMART
20 à 70

Module intérieur
mural

EMSM
20 à 70

Module intérieur
mural

EMSCO
50 à 180

Module intérieur
à installer en allège
ou en plafonnier

EMSG
50 à 180

Module intérieur
à installer
dans les combles ou
en faux plafond

EMSCA
35 à 180

Module intérieur
cassette à installer
dans un faux plafond

- SMART/EMSM/EMSCO/EMSG/EMSCA climatiseurs monosplit de 2,2 à 17 kW pour fonctionnement en monophasé. Composés d'une unité extérieure et intérieure.
- MUSE.. : unités extérieures seules des climatiseurs multisplit de 4,1 à 13 kW pour fonctionnement en monophasé.
- UME/UMS/UCE/UGE/UCARE : unités intérieures seules des climatiseurs multisplit de 2,05 à 5,30 kW pour fonctionnement en monophasé.



Chauffage et climatisation



Pompe à chaleur air/air



ELEC.

Électricité (énergie fournie au compresseur)



ENR

Énergie renouvelable naturelle et gratuite

CONDITIONS D'UTILISATION

températures limites de fonctionnement
en mode chaud

- Air extérieur: -15 °C/+30 °C
- Air intérieur: +30 °C

en mode climatisation

- Air extérieur: -10 °C/+52 °C
- Air intérieur: +16 °C

CLIM'UP est une gamme de climatiseurs air/air monosplit (EMSM/SMART/EMSCO/EMSG/EMSCA...) et multisplit (MUSE.. et) pour la climatisation et le chauffage par air soufflé.

Les modèles monosplit disponibles sont:

- SMART: avec une unité intérieure murale
- EMSM: avec une unité intérieure murale
- EMSCO: avec une unité intérieure sous forme de console
- EMSG: avec une unité intérieure gainable
- EMSCA: avec une unité intérieure sous forme de cassette

Simple et performante pour l'habitat neuf ou existant, CLIM'UP se distingue par sa compacité et ses performances: SCOP de 4,0 à 4,3 et SEER de 6,1 à 6,5.

La version multisplit permet de raccorder sur une même unité extérieure jusqu'à 5 unités intérieures pouvant être montés dans des pièces différentes. Chacun des circuits peut être piloté par une télécommande infra-rouge programmable ou une télécommande filaire.

Le R32

Le R32 constitue l'alternative principale à la F-Gaz.

Ce fluide présente en effet l'intérêt:

- d'avoir un PRP (Potentiel de Réchauffement Planétaire) de seulement 675 (2088 pour le R410A, soit 3 fois plus que le R32)
- d'avoir un impact nul sur la couche d'ozone
- d'être 5 à 10 % plus performant que le R410A
- de nécessiter moins de fluide pour une puissance restituée identique (20 à 30 % de fluide en moins par rapport à du R410A)
- d'être totalement pur donc plus facilement recyclable

LES RÈGLES À RESPECTER

Se référer à la norme EN378 pour l'installation et la mise en œuvre d'équipement dotés de réfrigérants.



+ de performances
- de pollution



SOMMAIRE

MONOSPLIT

3	présentation de la gamme Monosplit
4	les différents modèles Monosplit proposés
5	caractéristiques techniques Monosplit murale SMART
6	caractéristiques techniques Monosplit murale EMSM
7	caractéristiques techniques Monosplit console EMSCO
8	caractéristiques techniques Monosplit gainable EMSCA
9	caractéristiques techniques Monosplit cassette EMSG
11	tableaux de puissance SMART
14	tableaux de puissance EMSM
15	tableaux de puissance EMSCO/EMSG/EMSCA

MULTISPLIT

19	présentation de la gamme Multisplit
20	modèles Multisplit proposés
21	caractéristiques techniques du groupe extérieur MUSE...
22	caractéristiques techniques du groupe intérieur mural UME...
23	caractéristiques techniques du groupe intérieur console UcE...
24	caractéristiques techniques du groupe intérieur cassette UCARE...
25	caractéristiques techniques du groupe intérieur gainable UGE...
27	Combinaisons entre unités intérieures et extérieures
37	tableaux de puissances en modes chaud et froid

38	les Options: télécommandes
39	les Options des unités extérieures
41	renseignements nécessaires à l'installation

RAPPELS CONCERNANT LES INSTALLATIONS UTILISANT DU RÉFRIGÉRANT R32



R32 = Difluorométhane (Catégorie A2L légèrement inflammable)

Le R32 constitue l'alternative principale à la F-Gaz. Ce fluide présente en effet l'intérêt d'avoir

- Un PRP (Potentiel de Réchauffement Planétaire) de seulement 675 (2088 pour le R410A, soit 3 fois plus que le R32).
- Un impact nul sur la couche d'ozone.
- 5 à 10% plus performant que le R410A.
- Moins de fluide nécessaire pour une puissance restituée identique (20 à 30% de fluide en moins par rapport à du R410A).
- Un fluide totalement pur donc plus facilement recyclable.

LES IMPACTS POUR L'INSTALLATEUR

Depuis l'arrêté du 10 mai 2019 qui modifie l'article CH 35 concernant la réglementation incendie des bâtiments ERP, les générateurs ou installations thermodynamiques utilisant des fluides inflammables comme le R32 sont autorisés dans les Établissements Recevant du Public du 1er groupe de catégories de 1 à 4. Cette autorisation impose un certain nombre de dispositions techniques d'installation à respecter figurant dans l'arrêté du 10 mai 2019. Pour les Établissements Recevant du Public du 2ème groupe de catégorie 5, les articles PE 20 à PE 23 s'appliquent.

Il est important avant tout projet d'installation de connaître précisément la catégorie ERP du bâtiment. Pour les bâtiments non ERP (résidentiel, bureaux,....), le R32 est admis sous réserve de suivre les préconisations (EN 60335-2-40 et NF EN 378: 2017) comme pour les autres fluides frigorigènes.

le contrôle d'étanchéité

Les opérateurs et les détenteurs prennent toutes mesures pour effectuer périodiquement des contrôles de fuites dont la fréquence est désormais fonction non plus de la charge exprimée en kg mais en tonnes équivalent CO₂ (Teq CO₂) et donc fonction du type de fluide utilisé. Les seuils retenus sont désormais :

CONTENANCE DE L'ÉQUIPEMENT	FRÉQUENCE DU CONTRÔLE SANS DÉTECTEUR	FRÉQUENCE DU CONTRÔLE AVEC DÉTECTEUR
Entre 5 et 50 tonnes équivalent CO ₂	Tous les ans	Tous les 2 ans
	SEUIL DE CHARGE MAXI (KG) POUR UN CONTRÔLE	PRP DU FLUIDE
R-32	7,4	675
R-134a	3,5	1430
R-407C	2,8	1770
R-410A	2,4	2088

Comme la charge maximale des unités extérieure CLIM'UP = 3,6 kg, donc inférieur à 7,4 kg, il n'y a donc pas d'obligation de contrôle d'étanchéité. Il faudra toujours se conformer aux lois et réglementations en vigueur concernant le contrôle d'étanchéité ou la visite annuelle des produits.

PRÉSENTATION DE LA GAMME MONOSPLIT

La pompe à chaleur air/air CLIM'UP est disponible en 2 versions :

- une version monosplit EMSM/EMSCO/EMSG/EMSCA composée d'une unité extérieure et d'une unité intérieure qui est à installer dans l'habitat,
- une version multisplit dans laquelle on peut associer à une unité extérieure MUSE.. d'une à 5 unité(s) intérieure(s) UME/UMS/UCE/UGE/UCARE....

POINTS FORTS DES VERSIONS MONOSPLIT

EMSM/SMART/EMSCO/EMSG/EMSCA AVEC UNITÉS INTÉRIEURE ET EXTÉRIEURE

Pompe à chaleur air/air monosplit réversible composée d'une unité extérieure MOSE..... et d'une unité intérieure.

Les modèles monosplit disponibles sont :

- SMART 20, 25, 35, 50, 70 : L'unité intérieure est équipée d'un ventilateur à vitesse variable permettant une diffusion de l'air dans 4 directions et jusqu'à 15 m. Excellent confort acoustique avec une puissance acoustique de 58 à 62 dB[A] suivant les modèles. Les raccordements frigorifiques et condensats peuvent se faire côté droit ou gauche de l'unité intérieure. Distance importante entre l'unité intérieure et l'unité extérieure : jusqu'à 20 m pour SMART 25 et 35, jusqu'à 25 m pour les modèles SMART 50 et 70.
- EMSM 20, 25, 35, 50, 70 : L'unité intérieure est équipée d'un ventilateur à vitesse variable permettant une diffusion de l'air dans 4 directions et jusqu'à 15 m. Excellent confort acoustique avec une puissance acoustique de 58 à 62 dB[A] suivant les modèles. Les raccordements frigorifiques et condensats peuvent se faire côté droit ou gauche de l'unité intérieure. Distance importante entre l'unité intérieure et l'unité extérieure : jusqu'à 20 m pour EMSM 25 et 35, jusqu'à 25 m pour les modèles EMSM 50 et 70.
- EMSCO 50, 70, 100, 120, 140, 180 : Le module intérieur est équipé d'un ventilateur à vitesse variable permettant une diffusion optimisée de l'air en mode chauffage ou en mode refroidissement. Son installation peut se faire en allège ou en plafonnier. Excellent confort acoustique avec une puissance acoustique de 55 à 64 dB[A] suivant les modèles. Distance entre l'unité intérieure et l'unité extérieure de 30 m à 65 m suivant les modèles.
- EMSG 50, 70, 80, 100, 120, 140, 180 : L'unité intérieure est équipée d'un ventilateur à vitesse variable permettant une diffusion homogène de l'air dans chaque pièce. Son installation discrète peut se faire dans les combles ou en faux plafond. Puissance acoustique de 53 à 69 dB[A] suivant modèles. Distance entre l'unité intérieure et l'unité extérieure de 30 m à 65 m suivant les modèles.
- EMSCA 35, 50, 70, 100, 120, 140, 180 : L'unité intérieure est équipée d'un ventilateur à vitesse variable permettant une diffusion homogène de l'air à 360°. Son installation discrète se fait en faux plafond. Puissance acoustique de 56 à 65 dB[A] suivant les modèles. Distance entre l'unité intérieure et l'unité extérieure de 25 m à 65 m suivant les modèles.

Caractéristiques communes aux 4 modèles monosplit :

- Technologie full DC inverter
- L'unité extérieure est équipée d'un compresseur Rotary DC Inverter, d'une vanne 4 voies pour l'inversion des modes chaud/froid, d'un ventilateur modulant, de fluide frigorigène R32.
- Elle peut fonctionner selon 5 modes : Auto, Froid, Chaud, Déshumidification et ventilation. Elle intègre également les fonctions : Nuit (pour un confort thermique et acoustique optimal), Autonettoyant, Eco (pour plus d'économie), Turbo (pour atteindre rapidement la température souhaitée en mode chaud ou froid) et anti-courant d'air froid.
- Elle est livrée avec une télécommande infrarouge programmable (avec mémorisation des températures de consigne).
- Redémarrage automatique en cas de coupure de courant.
- L'appareil peut fonctionner avec de faibles tensions jusqu'à 185 V.

CHIFFRAGE ET DIMENSIONNEMENT

Pour le dimensionnement et le chiffrage d'une installation monosplit, nous recommandons l'utilisation de notre outil disponible sur le site De Dietrich PRO :

http://pro.dedietrich-thermique.fr/fr/site_pro/logiciels/diemasoft/diematools_la_boite_a_outils

PRINCIPE DE FONCTIONNEMENT

PRINCIPE DE FONCTIONNEMENT DE LA PAC CLIM'UP

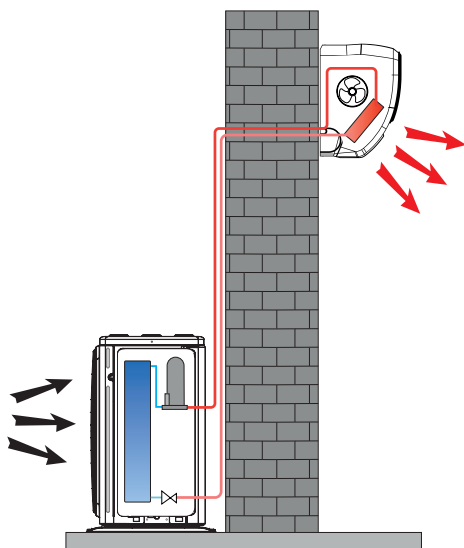

CLIM_00004

MODE CHAUFFAGE ET MODE CLIMATISATION

• chauffage

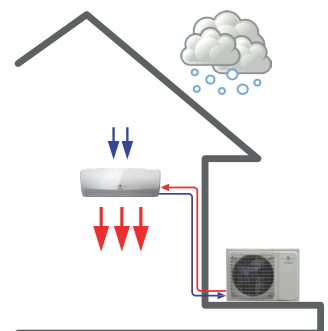

• climatisation

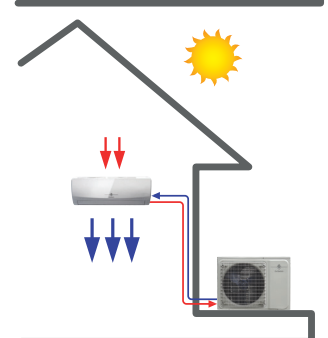

CLIM_00005

LES MODÈLES PROPOSÉS

MONOSPLIT

LES DIFFÉRENTS MODÈLES MONOSPLIT PROPOSÉS

EASYLIFE

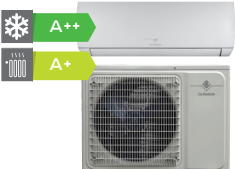

CLIM_Q0003

POMPE À CHALEUR	MODÈLE	PUISSANCE	
		EN MODE FROID (MIN.-MAX.) kW	EN MODE CHAUD (MIN.-MAX.) kW
Pompe à chaleur air/air réversible composée de l'unité extérieure et intérieure murale	SMART 20	1,30-2,70	0,98-2,50
	SMART 25	1,00-3,30	1,10-3,30
	SMART 35	1,20-3,80	1,00-3,80
	SMART 50	1,90-5,50	1,40-5,60
	SMART 70	2,90-7,30	2,10-8,00

EASYLIFE

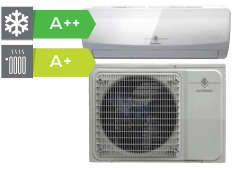

CLIM_Q0003

POMPE À CHALEUR	MODÈLE	PUISSANCE	
		EN MODE FROID (MIN.-MAX.) kW	EN MODE CHAUD (MIN.-MAX.) kW
Pompe à chaleur air/air réversible composée de l'unité extérieure et intérieure murale	EMSM 20	1,00-2,90	1,10-3,00
	EMSM 25	1,00-3,30	1,10-3,30
	EMSM 35	1,20-3,80	1,00-3,80
	EMSM 50	1,90-5,50	1,40-5,60
	EMSM 70	2,90-7,30	2,10-8,00

EASYLIFE



CLIM_Q0013

POMPE À CHALEUR	MODÈLE	PUISSANCE	
		EN MODE FROID (MIN.-MAX.) kW	EN MODE CHAUD (MIN.-MAX.) kW
Pompe à chaleur air/air réversible composée de l'unité extérieure et d'une console intérieure	EMSCO 50	1,53-5,60	1,40-6,20
	EMSCO 70	2,16-8,20	1,98-9,30
	EMSCO 100	2,90-13,00	2,60-13,50
	EMSCO 120	2,90-13,50	2,60-15,00
	EMSCO 140	4,10-16,00	4,60-17,50
	EMSCO 180	4,80-16,70	4,90-18,50

EASYLIFE



CLIM_Q0012

POMPE À CHALEUR	MODÈLE	PUISSANCE	
		EN MODE FROID (MIN.-MAX.) kW	EN MODE CHAUD (MIN.-MAX.) kW
Pompe à chaleur air/air réversible composée de l'unité extérieure et d'une console gainable	EMSG 50	1,53-5,60	1,40-6,20
	EMSG 70	2,16-8,20	1,98-9,30
	EMSG 80	2,49-9,20	2,86-9,60
	EMSG 100	2,90-13,00	2,60-13,50
	EMSG 120	2,90-13,50	2,60-15,00
	EMSG 140	4,26-15,20	3,70-18,03
	EMSG 180	4,80-16,70	4,90-18,50

EASYLIFE



CLIM_Q0014

POMPE À CHALEUR	MODÈLE	PUISSANCE	
		EN MODE FROID (MIN.-MAX.) kW	EN MODE CHAUD (MIN.-MAX.) kW
Pompe à chaleur air/air réversible composée de l'unité extérieure et d'une unité intérieure cassette.	EMSCA 35	1,35-4,40	1,24-5,30
	EMSCA 50	1,53-5,60	1,10-3,30
	EMSCA 70	2,16-8,20	1,98-9,30
	EMSCA 100	2,90-13,00	2,60-13,50
	EMSCA 120	2,90-13,50	2,60-15,00
	EMSCA 140	4,76-14,58	3,78-16,15
	EMSCA 180	4,80-16,70	4,90-18,50

CARACTÉRISTIQUES TECHNIQUES

DES CLIM'UP MONOSPLIT SMART

LES CARACTÉRISTIQUES TECHNIQUES DES CLIMATISEURS MONOSPLIT SMART.

EASYLIFE

CONDITIONS D'UTILISATION : TEMPÉRATURES LIMITES D'UTILISATION

En mode chauffage :

- Température extérieure : -15 °C/+24 °C

En mode climatisation :

- Température extérieure : -10 °C/+52 °C



MODÈLE

	SMART	20	25	35	50	70
Puissance nominale en mode froid (min.-max.)	kW	2,20 (1,13-2,70)	2,55 (1,00-3,30)	3,60 (1,20-3,80)	5,30 (1,90-5,50)	7,03 (2,90-7,30)
Puissance nominale en mode chaud (min.-max.)	kW	2,35 (0,98-2,50)	2,65 (1,10-3,30)	3,70 (1,00-3,80)	5,40 (1,40-5,60)	7,05 (2,10-8,00)
Puissance en mode chaud à température extérieure -7 °C (temp. int. 20 °C)	W	1866	1944	2592	4248	5292
Puissance électrique absorbée en mode froid à la puissance nominale	kW	0,67	0,78	1,10	1,65	2,195
Puissance électrique absorbée en mode chaud à la puissance nominale	kW	0,64	0,72	1,02	1,50	1,96
Débits d'air intérieurs : • débit d'air Grande vitesse	m³/h	560	600	600	850	1150
• débit d'air Moyenne vitesse	m³/h	480	480	480	800	950
• débit d'air Petite vitesse	m³/h	395	395	395	688	750
• débit d'air Mode silence	m³/h	350	350	350	600	640
Débit d'air max. (unité extérieure)	m³/h	1800	1800	1800	2700	3200
SEER		6,1	6,5	6,1	6,5	6,3
Classe énergétique en mode froid		A++	A++	A++	A++	A++
SCOP		4,1	4,2	4,2	4,0	4,3
Classe énergétique en mode chaud		A+	A+	A+	A+	A+
Pression acoustique de l'unité intérieure (min.-max.)	dB[A]	20-42	20-42	20-42	20-46	20-47
Puissance acoustique de l'unité intérieure	dB[A]	56	53	52	58	60
Pression acoustique de l'unité extérieure	dB[A]	56	50	50	53	55
Puissance acoustique de l'unité extérieure	dB[A]	60	60	58	62	64
Liaisons frigorifiques (liquide-gaz)	Pouce	1/4-3/8	1/4-3/8	1/4-3/8	1/4-1/2	1/4-5/8
Longueur min./max. entre l'unité intérieure et extérieure	m	3/20	3/20	3/20	3/25	3/25
Dénivelé max entre l'unité intérieure extérieure	m	10	10	10	15	15
Charge nominale en fluide frigorigène R32	kg	0,53	0,58	0,68	1,28	1,44
Tension/fréquence	V/Hz	220-240/50	220-240/50	220-240/50	220-240/50	220-240/50
Intensité nominale en mode froid	A	3,00	3,40	4,90	7,36	10,30
Intensité maximale	A	8	8	9,5	12	16
Puissance maximale absorbée	kW	1,5	1,5	1,90	2,9	3,7
Section du câble de puissance	mm²	3G1,5	3G1,5	3G1,5	3G1,5	3G2,5
Disjoncteur		C16A	C16A	C16A	C16A	C20A
Section du câble de liaison entre l'unité intérieure et l'unité extérieure	mm²	5G1,5	5G1,5	5G1,5	5G1,5	5G2,5
Poids unité intérieure/unité extérieure	kg	8/26	8/27	8/27	12/35	15/45

LES DIMENSIONS PRINCIPALES

SMART... : UNITÉS INTÉRIEURES ET EXTÉRIEURES

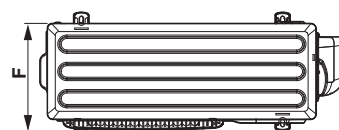
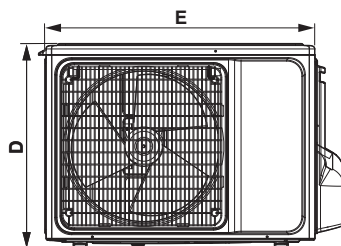
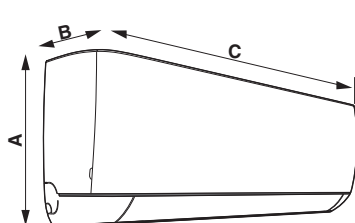

COTES (mm)	A	B	C	D	E	F
SMART 20/25/35	292	201	792	546	723	290
SMART 50	316	224	940	545	806	315
SMART 70	330	232	1132	700	930	353

REMARQUE

Les distances maximales de raccordement entre les unités intérieures et l'unité extérieure sont sur la page 44.

CARACTÉRISTIQUES TECHNIQUES

DES CLIM'UP MONOSPLIT EMSM

LES CARACTÉRISTIQUES TECHNIQUES DES CLIMATISEURS MONOSPLIT EMSM..

EASYLIFE

CONDITIONS D'UTILISATION : TEMPÉRATURES LIMITES D'UTILISATION

En mode chauffage :

- Température extérieure : -15 °C/+24 °C

En mode climatisation :

- Température extérieure : -10 °C/+52 °C



MODÈLE

	EMSM	20	25	35	50	70
Puissance nominale en mode froid (min.-max.)	kW	2,20 (1,00-2,90)	2,55 (1,00-3,30)	3,60 (1,20-3,80)	5,30 (1,90-5,50)	7,03 (2,90-7,30)
Puissance nominale en mode chaud (min.-max.)	kW	2,35 (1,10-3,00)	2,65 (1,10-3,30)	3,70 (1,00-3,80)	5,04 (1,40-5,60)	7,05 (2,10-8,00)
Puissance en mode chaud à température extérieure -7 °C (temp. int. 20 °C)	W	1866	1944	2592	4248	5292
Puissance électrique absorbée en mode froid à la puissance nominale	kW	0,67	0,78	1,10	1,65	2,195
Puissance électrique absorbée en mode chaud à la puissance nominale	kW	0,64	0,72	1,02	1,62	1,96
Débits d'air intérieurs : • débit d'air Grande vitesse	m ³ /h	650	650	650	1000	1150
• débit d'air Moyenne vitesse	m ³ /h	450	450	450	860	950
• débit d'air Petite vitesse	m ³ /h	395	395	395	688	750
• débit d'air Mode silence	m ³ /h	350	350	350	600	640
Débit d'air max. (unité extérieure)	m ³ /h	1800	1800	1800	2700	3200
SEER		6,1	6,5	6,1	6,5	6,3
Classe énergétique en mode froid		A++	A++	A++	A++	A++
SCOP		4,1	4,2	4,2	4,0	4,3
Classe énergétique en mode chaud		A+	A+	A+	A+	A+
Pression acoustique de l'unité intérieure (min.-max.)	dB[A]	20-43	20-41	20-42	20-48	20-49
Puissance acoustique de l'unité intérieure	dB[A]	57	53	53	58	59
Pression acoustique de l'unité extérieure	dB[A]	50	50	50	53	53
Puissance acoustique de l'unité extérieure	dB[A]	60	60	58	65	64
Liaisons frigorifiques (liquide-gaz)	Pouce	1/4-3/8	1/4-3/8	1/4-3/8	1/4-1/2	1/4-5/8
Longueur min./max. entre l'unité intérieure et extérieure	m	3/20	3/20	3/20	3/25	3/25
Dénivelé max entre l'unité intérieure extérieure	m	10	10	10	15	15
Charge nominale en fluide frigorigène R32	kg	0,53	0,58	0,68	1,28	1,44
Tension/fréquence	V/Hz	220-240/50	220-240/50	220-240/50	220-240/50	220-240/50
Intensité nominale en mode froid	A	3,00	3,40	4,90	7,36	10,30
Intensité maximale	A	8	8	9,5	12	16
Puissance maximale absorbée	kW	1,5	1,5	1,90	2,9	3,7
Section du câble de puissance	mm ²	3G1,5	3G1,5	3G1,5	3G1,5	3G2,5
Disjoncteur		C16A	C16A	C16A	C16A	C20A
Section du câble de liaison entre l'unité intérieure et l'unité extérieure	mm ²	5G1,5	5G1,5	5G1,5	5G1,5	5G2,5
Poids unité intérieure/unité extérieure	kg	9/25	9/27	9/27	12,5/35	15/45

LES DIMENSIONS PRINCIPALES

EMSM... : UNITÉS INTÉRIEURES ET EXTÉRIEURES

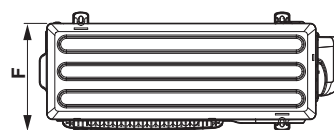
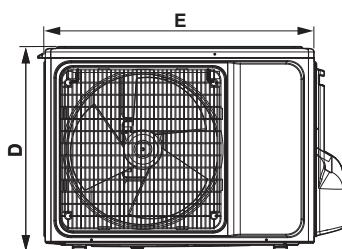
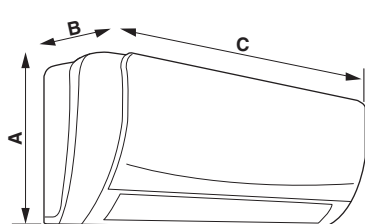

COTES (mm)	A	B	C	D	E	F
EMSM 20/25/35	300	198	800	546	723	290
EMSM 50	315	235	970	545	806	315
EMSM 70	330	235	1100	700	930	353

REMARQUE

Les distances maximales de raccordement entre les unités intérieures et l'unité extérieure sont sur la page 44.

CLIM_F0001

CARACTÉRISTIQUES TECHNIQUES

DES CLIM'UP MONOSPLIT EMSCO

LES CARACTÉRISTIQUES TECHNIQUES DES CLIMATISEURS MONOSPLIT EMSCO..

EASYLIFE



CONDITIONS D'UTILISATION : TEMPÉRATURES LIMITES D'UTILISATION

En mode chauffage :

- Température extérieure : -15 °C/+24 °C

En mode climatisation :

- Température extérieure : -10 °C/+52 °C

MODÈLE

	EMSCO	50	70	100	120	140	180
Puissance nominale en mode froid (min.-max.)	kW	5,0 (1,53-5,60)	7,0 (2,16-8,20)	10,55 (2,90-13,00)	12,10 (2,90-13,50)	14,00 (4,10-16,00)	16,00 (4,80-16,70)
Puissance nominale en mode chaud (min.-max.)	kW	5,6 (1,40-6,20)	8,00 (1,98-9,30)	11,15 (2,60-13,50)	13,50 (2,60-15,00)	16,00 (4,60-17,50)	17,00 (4,90-18,50)
Puissance en mode chaud à température extérieure -7 °C (temp. int. 20 °C)	W	5000	7200	10000	12150	14400	15300
Puissance électrique absorbée en mode froid à la puissance nominale	kW	1,63	2,25	3,40	4,37	5,43	6,11
Puissance électrique absorbée en mode chaud à la puissance nominale	kW	1,73	2,10	3,45	4,60	5,46	5,80
Débits d'air intérieurs : • débit d'air Grande vitesse	m³/h	900	1300	1800	1800	1900	1900
• débit d'air Moyenne vitesse	m³/h	730	1052	1550	1550	1600	1600
• débit d'air Petite vitesse	m³/h	650	920	1350	1350	1400	1400
Débit d'air max. (unité extérieure)	m³/h	2600	3750	3800	4000	7200	7200
SEER		6,2	6,2	6,2	6,1	6,1	6,1
Classe énergétique en mode froid		A++	A++	A++	A++	A++	A++
SCOP		4,1	4,1	4,0	4,0	4,0	4,0
Classe énergétique en mode chaud		A+	A+	A+	A+	A+	A+
Pression acoustique de l'unité intérieure (min.-max.)	dB[A]	34-45	38-47	47-53	47-53	48-54	48-54
Puissance acoustique de l'unité intérieure	dB[A]	55	57	63	63	64	64
Pression acoustique de l'unité extérieure	dB[A]	55	58	57	57	60	60
Puissance acoustique de l'unité extérieure	dB[A]	64	66	68	66	70	70
Liaisons frigorifiques (liquide-gaz)	Pouce	1/4-1/2	3/8-5/8	3/8-5/8	3/8-5/8	3/8-3/4	3/8-3/4
Longueur min./max. entre l'unité intérieure et extérieure	m	3/30	3/30	3/50	3/65	3/65	3/65
Dénivelé max entre l'unité intérieure et extérieure	m	20	25	25	30	30	30
Longueur max. pré-chargé entre l'unité intérieure et extérieure	m	8	8	8	8	8	8
Charge nominale en fluide frigorigène R32	kg	1,16	1,40	1,60	2,54	3,60	3,60
Charge additionnelle en fluide frigorigène R32 par mètre supplémentaire	g	20	40	40	40	70	70
Tension/fréquence	V/Hz	220-240/50	220-240/50	220-240/50	220-240/50	380-415/50	380-415/50
Intensité nominale en mode froid	A	7,16	9,57	15,00	19,00	22,60	26,00
Intensité maximale	A	12	16	23,50	24,90	27	27
Puissance maximale absorbée	kW	2,4	3,65	5,37	5,37	6,80	6,90
Section du câble de puissance de l'unité extérieure	mm²	3G1,5	3G1,5	3G4	3G4	5G6	5G6
Disjoncteur de protection de l'unité extérieure		C16A	C16A	C25A	C25A	C32A	C32A
Section du câble de communication entre l'unité intérieure et l'unité extérieure	mm²	5G1,5	5G1,5	-	-	-	-
Section du câble de puissance de l'unité intérieure	mm²	-	-	3G1,5	3G1,5	3G1,5	3G1,5
Section du câble de communication entre l'unité intérieure et l'unité extérieure	mm²	-	-	2x0,5	2x0,5	2x0,5	2x0,5
Disjoncteur de protection de l'unité intérieure		-	-	C16A	C16A	C16A	C16A
Poids unité intérieure/unité extérieure	kg	25/37	32/51	44/65	44/727	44/100	44/100

LES DIMENSIONS PRINCIPALES

EMSCO... : UNITÉS INTÉRIEURES ET EXTÉRIEURES

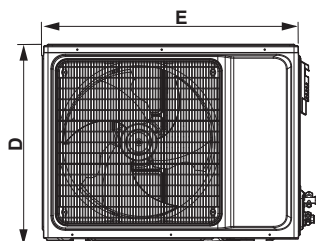
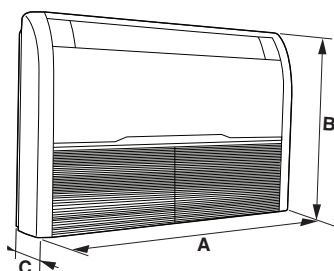

GRUPE EXTÉRIEUR AVEC EMSCO 140 ET 180

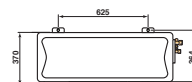
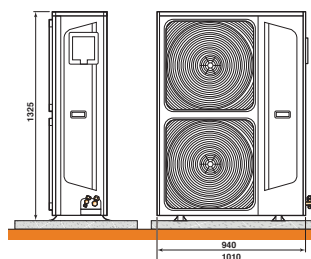

COTES (mm)	A	B	C	D	E	F
EMSCO 50	929	660	205	545	800	315
EMSCO 70	1280	660	205	700	900	350
EMSCO 100	1630	660	205	808	970	395
EMSCO 120	1630	660	205	808	970	395
EMSCO 140	1630	660	205	1325	940	370
EMSCO 180	1630	660	205	1325	940	370

REMARQUE

Les distances maximales de raccordement entre les unités intérieures et l'unité extérieure sont sur la page 44.

CARACTÉRISTIQUES TECHNIQUES

DES CLIM'UP MONOSPLIT EMSCA

LES CARACTÉRISTIQUES TECHNIQUES DES CLIMATISEURS MONOSPLIT EMSCA..

EASYLIFE



CONDITIONS D'UTILISATION : TEMPÉRATURES LIMITES D'UTILISATION

En mode chauffage :

• Température extérieure : -15 °C/+24 °C

En mode climatisation :

• Température extérieure : -10 °C/+52 °C

MODÈLE

	EMSCA	35	50	70	100	120	140	180
Puissance nominale en mode froid (min.-max.)	kW	3,60 (1,35-4,40)	5,0 (1,53-5,60)	7,0 (2,16-8,20)	10,55 (2,90-13,00)	12,10 (2,90-13,50)	14,00 (4,76-14,58)	16,00 (4,80-16,70)
Puissance nominale en mode chaud (min.-max.)	kW	4,2 (1,24-5,30)	5,6 (1,10-3,30)	8,00 (1,98-9,30)	11,15 (2,60-13,50)	13,50 (2,60-15,00)	16,00 (3,78-16,15)	17,00 (4,90-18,50)
Puissance en mode chaud à température extérieure -7 °C (temp. int. 20 °C)	W	3800	5000	7200	10000	12150	14400	15300
Puissance électrique absorbée en mode froid à la puissance nominale	kW	1,08	1,63	2,18	3,40	4,37	5,20	5,99
Puissance électrique absorbée en mode chaud à la puissance nominale	kW	1,23	1,73	2,10	3,45	4,60	5,30	5,63
Débits d'air intérieurs :	• débit d'air Grande vitesse	m³/h	700	700	1300	1800	1800	1950
	• débit d'air Moyenne vitesse	m³/h	600	600	1050	1550	1550	1750
	• débit d'air Petite vitesse	m³/h	530	530	950	1350	1350	1500
Débit d'air max. (unité extérieure)	m³/h	2600	2600	3750	3800	4000	7200	7200
SEER		6,2	6,4	6,5	6,1	6,1	6,1	6,1
Classe énergétique en mode froid		A++	A++	A++	A++	A++	A++	A++
SCOP		4,1	4,0	4,2	4,0	4,0	4,0	4,0
Classe énergétique en mode chaud		A+	A+	A+	A+	A+	A+	A+
Pression acoustique de l'unité intérieure (min.-max.)	dB[A]	36-45	36-45	38-47	45-51	45-51	50-54	50-54
Puissance acoustique de l'unité intérieure	dB[A]	56	56	57	62	62	65	65
Pression acoustique de l'unité extérieure	dB[A]	54	55	58	57	57	60	60
Puissance acoustique de l'unité extérieure	dB[A]	63	64	66	68	66	70	70
Liaisons frigorifiques (liquide-gaz)	Pouce	1/4-1/2	1/4-1/2	3/8-5/8	3/8-5/8	3/8-5/8	3/8-3/4	3/8-3/4
Longueur min./max. entre l'unité intérieure et extérieure	m	3/25	3/30	3/50	3/50	3/65	3/65	3/65
Dénivelé max entre l'unité intérieure et extérieure	m	10	20	25	25	30	30	30
Longueur max. pré-chargé entre l'unité intérieure et extérieure	m	8	8	8	8	8	8	8
Charge nominale en fluide frigorigène R32	kg	0,9	1,16	1,40	1,60	2,54	3,60	3,60
Charge additionnelle en fluide frigorigène R32 par mètre supplémentaire	g	20	20	40	40	40	70	70
Tension/fréquence	V/Hz	220-240/50	220-240/50	220-240/50	220-240/50	220-240/50	380-415/50	380-415/50
Intensité nominale en mode froid	A	4,74	7,16	9,57	15,00	19,00	22,60	26,00
Intensité maximale	A	11	12	16	23,50	24,90	27	27
Puissance maximale absorbée	kW	2,1	2,4	3,65	5,37	5,37	6,80	6,90
Section du câble de puissance de l'unité extérieure	mm²	3G1,5	3G1,5	3G1,5	3G4	3G4	5G6	5G6
Disjoncteur de protection de l'unité extérieure		C16A	C16A	C16A	C25A	C25A	C32A	C32A
Section du câble de liaison entre l'unité intérieure et extérieure	mm²	5G1,5	5G1,5	5G1,5	-	-	-	-
Section du câble de puissance de l'unité intérieure	mm²	-	-	-	3G1,5	3G1,5	3G1,5	3G1,5
Disjoncteur de protection de l'unité intérieure		-	-	-	C16A	C16A	C16A	C16A
Section du câble de communication entre l'unité intérieure et l'unité extérieure	mm²	-	-	-	2x0,5	2x0,5	2x0,5	2x0,5
Poids unité intérieure/unité extérieure	kg	17/35	17/37	24/51	26,5/65	26,5/72	31/100	31/100

LES DIMENSIONS PRINCIPALES

EMSCA... : UNITÉS INTÉRIEURES ET EXTÉRIEURES

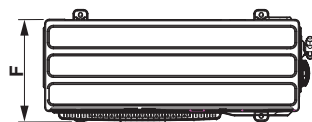
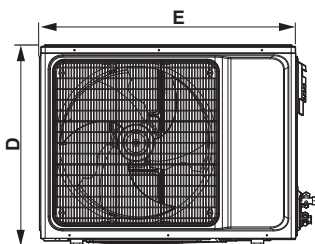
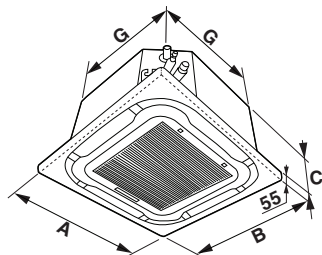

GRUPE EXTÉRIEUR AVEC EMSCA 140 ET 180

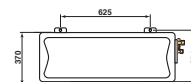
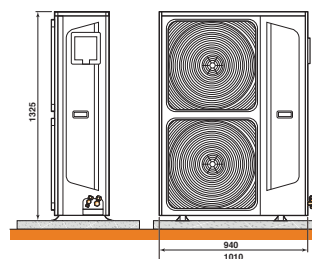

COTES (mm)	A	B	C	D	E	F	G
EMSCA 35	650	650	260	545	800	315	570
EMSCA 50	650	650	260	545	800	315	570
EMSCA 70	950	950	250	700	900	350	835
EMSCA 100	950	950	290	808	970	395	835
EMSCA 120	950	950	290	808	970	395	835
EMSCA 140	950	950	290	1325	940	370	835
EMSCA 180	950	950	290	1325	940	370	835

REMARQUE

Les distances maximales de raccordement entre les unités intérieures et l'unité extérieure sont sur la page 44.

CARACTÉRISTIQUES TECHNIQUES

DES CLIM'UP MONOSPLIT EMSG

LES CARACTÉRISTIQUES TECHNIQUES DES CLIMATISEURS MONOSPLIT EMSG..

EASYLIFE



CONDITIONS D'UTILISATION : TEMPÉRATURES LIMITES D'UTILISATION

En mode chauffage :

- Température extérieure : -15 °C/+24 °C

En mode climatisation :

- Température extérieure : -10 °C/+52 °C

MODÈLE

	EMSG	50	70	80	100	120	140	180
Puissance nominale en mode froid (min.-max.)	kW	5,0 (1,53-5,60)	7,0 (2,16-8,20)	8,4 (2,49-9,20)	10,55 (2,90-13,00)	12,10 (2,90-13,50)	14,00 (4,26-15,20)	16,00 (4,80-16,70)
Puissance nominale en mode chaud (min.-max.)	kW	5,6 (1,40-6,20)	8,00 (1,98-9,30)	9,00 (2,86-9,60)	11,15 (2,60-13,50)	13,50 (2,60-15,00)	16,00 (4,60-17,50)	17,00 (4,90-18,50)
Puissance en mode chaud à température extérieure -7 °C (temp. int. 20 °C)	W	5000	7200	8100	10000	12150	14400	15300
Puissance électrique absorbée en mode froid à la puissance nominale	kW	1,55	2,12	3,09	3,4	4,43	5,15	5,88
Puissance électrique absorbée en mode chaud à la puissance nominale	kW	1,49	2,12	2,86	3,45	4,60	5,30	5,63
Débits d'air intérieurs : • débit d'air Grande vitesse	m ³ /h	1150	1400	1600	1900	1900	2600	2600
• débit d'air Moyenne vitesse	m ³ /h	960	1190	1400	1600	1600	2210	2210
• débit d'air Petite vitesse	m ³ /h	840	980	1100	1400	1400	1820	1820
Débit d'air max. (unité extérieure)	m ³ /h	2600	3750	3750	3800	4000	7200	7200
SEER		6,1	6,1	6,1	6,1	6,1	6,1	6,1
Classe énergétique en mode froid		A++	A++	A++	A++	A++	A++	A++
SCOP		4,0	4,0	4,0	4,0	4,0	4,0	4,0
Classe énergétique en mode chaud		A+	A+	A+	A+	A+	A+	A+
Pression acoustique de l'unité intérieure (min.-max.)	dB[A]	40-43	39-44	41-46	39-44	39-44	47-52	47-52
Puissance acoustique de l'unité intérieure	dB[A]	53	55	57	55	55	69	69
Pression acoustique de l'unité extérieure	dB[A]	55	58	58	57	57	60	60
Puissance acoustique de l'unité extérieure	dB[A]	64	66	66	68	66	70	70
Liaisons frigorifiques (liquide-gaz)	Pouce	1/4-1/2	3/8-5/8	3/8-5/8	3/8-5/8	3/8-5/8	3/8-3/4	3/8-3/4
Longueur min./max. entre l'unité intérieure et extérieure	m	3/30	3/50	3/50	3/50	3/65	3/65	3/65
Dénivelé max entre l'unité intérieure et extérieure	m	20	25	25	25	30	30	30
Longueur max. pré-chargé entre l'unité intérieure et extérieure	m	8	8	8	8	8	8	8
Charge nominale en fluide frigorigène R32	kg	1,16	1,40	1,40	1,60	2,54	3,60	3,60
Charge additionnelle en fluide frigorigène R32 par mètre supplémentaire	g	20	40	40	40	40	70	70
Tension/fréquence	V/Hz	220-240/50	220-240/50	220-240/50	220-240/50	220-240/50	380-415/50	380-415/50
Intensité nominale en mode froid	A	7,16	9,57	9,57	15,00	19,00	22,60	26,00
Intensité maximale	A	12	16	16	23,50	24,90	27	27
Puissance maximale absorbée	kW	2,4	3,65	3,65	5,37	5,37	6,80	6,90
Section du câble de puissance de l'unité extérieure	mm ²	3G1,5	3G1,5	3G1,5	3G4	3G4	5G6	5G6
Disjoncteur de protection de l'unité extérieure		C16A	C16A	C16A	C25A	C25A	C32A	C32A
Section du câble de liaison entre l'unité intérieure et extérieure	mm ²	5G1,5	5G1,5	5G1,5	-	-	-	-
Section du câble de puissance de l'unité intérieure	mm ²	-	-	-	3G1,5	3G1,5	3G1,5	3G1,5
Disjoncteur de protection de l'unité intérieure	mm ²	-	-	-	C16A	C16A	C16A	C16A
Section du câble de communication entre l'unité intérieure et l'unité extérieure	mm ²	-	-	-	2x0,5	2x0,5	2x0,5	2x0,5
Poids unité intérieure/unité extérieure	kg	31/37	32/51	32/51	42/65	42/72	46/100	46/100

LES DIMENSIONS PRINCIPALES

EMSG... : UNITÉS INTÉRIEURES ET EXTÉRIEURES

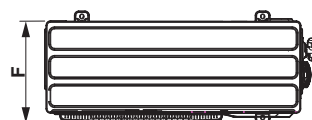
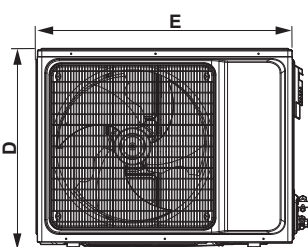
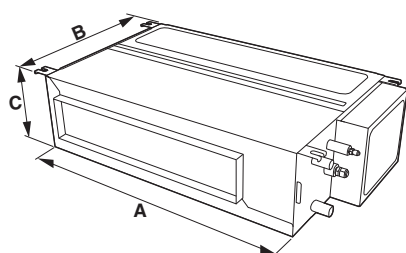

GRUPE EXTÉRIEUR AVEC EMSG 140 ET 180

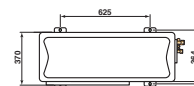
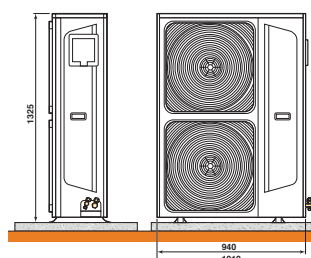

COTES (mm)	A	B	C	D	E	F
EMSG 50	1000	700	245	545	800	315
EMSG 70	1000	700	245	700	900	350
EMSG 80	1000	700	245	808	970	395
EMSG 100	1400	700	245	808	970	395
EMSG 120	1400	700	245	808	970	395
EMSG 140	1400	700	245	1325	940	370
EMSG 180	1400	700	245	1325	940	370

REMARQUE

Les distances maximales de raccordement entre les unités intérieures et l'unité extérieure sont sur la page 44.

CARACTÉRISTIQUES TECHNIQUES

DES CLIM'UP MONOSPLIT EMSG

COURBES DÉBIT/PERTE DE CHARGE POUR LE RÉGLAGE DU RÉGULATEUR

• EMSG 50

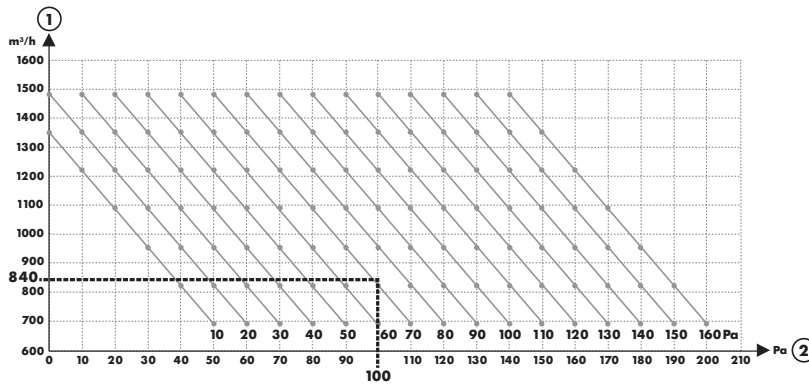

CLIM_F0031

• EMSG 70

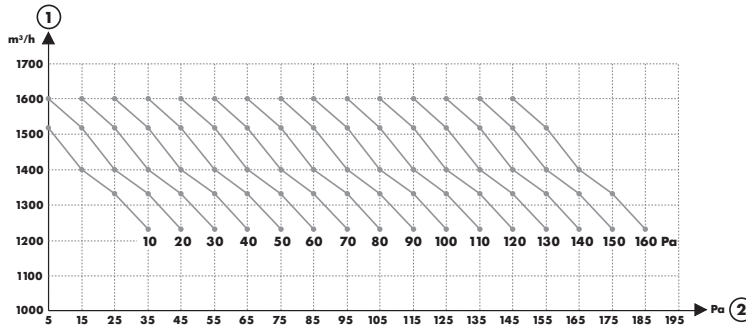

CLIM_F0032

• EMSG 80

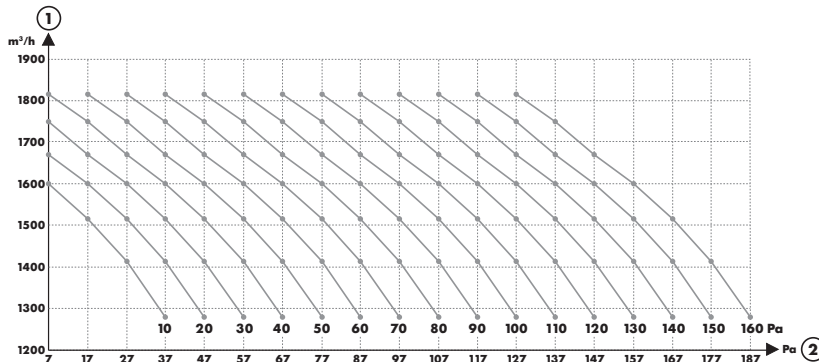

CLIM_F0033

• EMSG 100/120

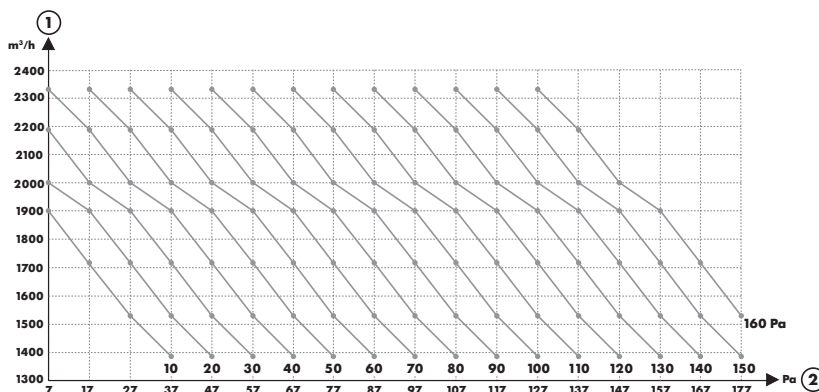

CLIM_F0034

• EMSG 140/180

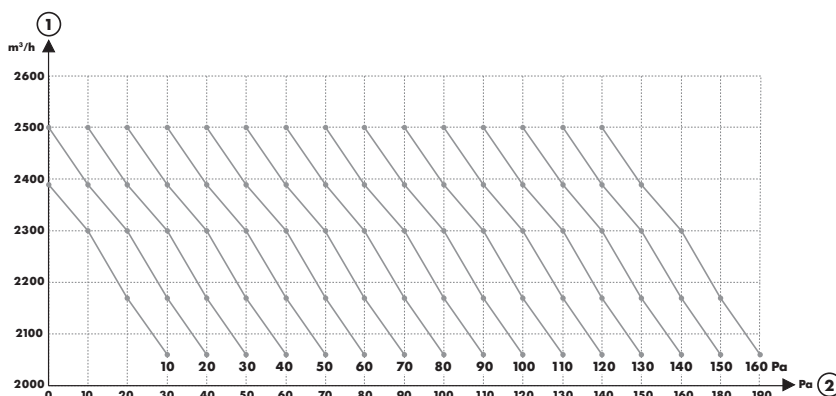

CLIM_F0036

exemple

- Installation avec perte de charge de 100 Pa
- Débit d'air de 840 m³/h

La perte de charge sur le régulateur est à régler sur 70 Pa.

légende

- ① Débit d'air
- ② Perte de charge installation

TABLEAUX DE PUISSANCES

DES CLIM'UP MONOSPLIT SMART EN MODE FROID

PUISSANCE EN MODE FROID DES CLIM'UP MONOSPLIT SMART 20/25/35/50/70 EN FONCTION DE LA TEMPÉRATURE EXTÉRIEURE

• CLIM'UP SMART 20

TEMPÉRATURE INTÉRIEURE (°C)		PUISSANCE EN FROID (W)											
DB	WB	25		30		35		40		45		50	
22	15	2475	2292	2200	2112	1964	1800						
24	17	2620	2435	2336	2243	2140	2000						
27	19	2780	2605	2500	2400	2290	2185						
29	21	2920	2748	2638	2532	2350	2290						
32	23	3066	2897	2780	2669	2477	2358						

• CLIM'UP SMART 25

TEMPÉRATURE INTÉRIEURE (°C)		PUISSANCE EN FROID (W)											
DB	WB	25		30		35		40		45		50	
22	15	2522	2392	2262	2196	2002	1950						
24	17	2678	2548	2444	2314	2184	2080						
27	19	2860	2730	2600	2470	2340	2236						
29	21	3016	2886	2756	2652	2496	2366						
32	23	3172	3042	2938	2808	2652	2548						

• CLIM'UP SMART 35

TEMPÉRATURE INTÉRIEURE (°C)		PUISSANCE EN FROID (W)											
DB	WB	25		30		35		40		45		50	
22	15	3395	3220	3045	2960	2695	2625						
24	17	3605	3430	3290	3115	2940	2800						
27	19	3850	3675	3500	3325	3150	3010						
29	21	4060	3885	3710	3570	3360	3185						
32	23	4270	4095	3955	3780	3570	3430						

• CLIM'UP SMART 50

TEMPÉRATURE INTÉRIEURE (°C)		PUISSANCE EN FROID (W)											
DB	WB	25		30		35		40		45		50	
22	15	5529	5244	4959	4572	4389	4275						
24	17	5871	5586	5358	5073	4788	4560						
27	19	6270	5985	5700	5415	5130	4902						
29	21	6612	6327	6042	5814	5472	5187						
32	23	6954	6669	6441	6156	5814	5586						

• CLIM'UP SMART 70

TEMPÉRATURE INTÉRIEURE (°C)		PUISSANCE EN FROID (W)											
DB	WB	25		30		35		40		45		50	
22	15	7042	6679	6316	6070	5590	5445						
24	17	7478	7115	6824	6461	6098	5808						
27	19	7986	7623	7260	6897	6534	6244						
29	21	8422	8059	7696	7405	6970	6607						
32	23	8857	8494	8204	7841	7405	7115						

DB = bulbe sec = air très humide / WB = bulbe humide = air très sec
 NOTA: Ces mesures sont basées sur la puissance nominale de l'unité.

TABLEAUX DE PUISSANCES

DES CLIM'UP MONOSPLIT SMART EN MODE CHAUD

PUISSANCE EN MODE CHAUD DES CLIM'UP MONOSPLIT SMART 20/25/35/50/70 EN FONCTION DE LA TEMPÉRATURE INTÉRIEURE

• CLIM'UP SMART 20

TEMPÉRATURE EXTÉRIEURE (°C)		PUISSANCE EN CHAUD (W)			TEMPÉRATURE INTÉRIEURE (°C) (DB)	
DB	WB	15	20	25		
-15	-16	1588	1455	1360		
-10	-12	1830	1702	1600		
-7	-8	1975	1866	1742		
-1	-2	2000	1905	1814		
2	1	2070	1980	1900		
7	6	2705	2605	2505		
10	9	2860	2758	2652		
15	12	3023	2936	2800		

• CLIM'UP SMART 25

TEMPÉRATURE EXTÉRIEURE (°C)		PUISSANCE EN CHAUD (W)			TEMPÉRATURE INTÉRIEURE (°C) (DB)	
DB	WB	15	20	25		
-15	-16	1728	1593	1485		
-10	-12	1917	1782	1674		
-7	-8	2052	1944	1809		
-1	-2	2133	1998	1890		
2	1	2187	2052	1944		
7	6	2808	2700	2592		
10	9	2970	2862	2727		
15	12	3132	3024	2889		

• CLIM'UP SMART 35

TEMPÉRATURE EXTÉRIEURE (°C)		PUISSANCE EN CHAUD (W)			TEMPÉRATURE INTÉRIEURE (°C) (DB)	
DB	WB	15	20	25		
-15	-16	2304	2124	1980		
-10	-12	2556	2376	2232		
-7	-8	2736	2592	2412		
-1	-2	2844	2664	2520		
2	1	2916	2736	2592		
7	6	3744	3600	3456		
10	9	3960	3816	3636		
15	12	4176	4032	3852		

• CLIM'UP SMART 50

TEMPÉRATURE EXTÉRIEURE (°C)		PUISSANCE EN CHAUD (W)			TEMPÉRATURE INTÉRIEURE (°C) (DB)	
DB	WB	15	20	25		
-15	-16	3776	3481	3245		
-10	-12	4189	3894	3658		
-7	-8	4484	4248	3953		
-1	-2	4661	4366	4130		
2	1	4779	4484	4248		
7	6	6136	5900	5664		
10	9	6490	6254	5959		
15	12	6844	6608	6313		

• CLIM'UP SMART 70

TEMPÉRATURE EXTÉRIEURE (°C)		PUISSANCE EN CHAUD (W)			TEMPÉRATURE INTÉRIEURE (°C) (DB)	
DB	WB	15	20	25		
-15	-16	4704	4337	4043		
-10	-12	5219	4851	4557		
-7	-8	5586	5292	4925		
-1	-2	5807	5439	5145		
2	1	5954	5586	5292		
7	6	7644	7350	7056		
10	9	8085	7791	7424		
15	12	8526	8232	7865		

DB = bulbe sec = air très humide / WB = bulbe humide = air très sec
 NOTA: Ces mesures sont basées sur la puissance nominale de l'unité.

TABLEAUX DE PUISSANCES

DES CLIM'UP MONOSPLIT EMSM EN MODE FROID

PUISSANCE EN MODE FROID DES CLIM'UP MONOSPLIT EMSM 20/25/35/50/70 EN FONCTION DE LA TEMPÉRATURE EXTÉRIEURE

• CLIM'UP EMSM 20

TEMPÉRATURE INTÉRIEURE (°C)		PUISSANCE EN FROID (W)					
DB	WB	25		30		40	
		25	30	35	40	45	50
22	15	2475	2292	2200	2112	1964	1800
24	17	2620	2435	2336	2243	2140	2000
27	19	2780	2605	2500	2400	2290	2185
29	21	2920	2748	2638	2532	2350	2290
32	23	3066	2897	2780	2669	2477	2358

• CLIM'UP EMSM 25

TEMPÉRATURE INTÉRIEURE (°C)		PUISSANCE EN FROID (W)					
DB	WB	25		30		40	
		25	30	35	40	45	50
22	15	2522	2392	2262	2196	2002	1950
24	17	2678	2548	2444	2314	2184	2080
27	19	2860	2730	2600	2470	2340	2236
29	21	3016	2886	2756	2652	2496	2366
32	23	3172	3042	2938	2808	2652	2548

• CLIM'UP EMSM 35

TEMPÉRATURE INTÉRIEURE (°C)		PUISSANCE EN FROID (W)					
DB	WB	25		30		40	
		25	30	35	40	45	50
22	15	3395	3220	3045	2960	2695	2625
24	17	3605	3430	3290	3115	2940	2800
27	19	3850	3675	3500	3325	3150	3010
29	21	4060	3885	3710	3570	3360	3185
32	23	4270	4095	3955	3780	3570	3430

• CLIM'UP EMSM 50

TEMPÉRATURE INTÉRIEURE (°C)		PUISSANCE EN FROID (W)					
DB	WB	25		30		40	
		25	30	35	40	45	50
22	15	5529	5244	4959	4572	4389	4275
24	17	5871	5586	5358	5073	4788	4560
27	19	6270	5985	5700	5415	5130	4902
29	21	6612	6327	6042	5814	5472	5187
32	23	6954	6669	6441	6156	5814	5586

• CLIM'UP EMSM 70

TEMPÉRATURE INTÉRIEURE (°C)		PUISSANCE EN FROID (W)					
DB	WB	25		30		40	
		25	30	35	40	45	50
22	15	7042	6679	6316	6070	5590	5445
24	17	7478	7115	6824	6461	6098	5808
27	19	7986	7623	7260	6897	6534	6244
29	21	8422	8059	7696	7405	6970	6607
32	23	8857	8494	8204	7841	7405	7115

DB = bulbe sec = air très humide / WB = bulbe humide = air très sec
 NOTA: Ces mesures sont basées sur la puissance nominale de l'unité.

TABLEAUX DE PUISSANCES

DES CLIM'UP MONOSPLIT EMSM EN MODE CHAUD

PUISSANCE EN MODE CHAUD DES CLIM'UP MONOSPLIT EMSM 20/25/35/50/70 EN FONCTION DE LA TEMPÉRATURE INTÉRIEURE

• CLIM'UP EMSM 20

TEMPÉRATURE EXTÉRIEURE (°C)		PUISSANCE EN CHAUD (W)		
DB	WB	15	20	25
-15	-16	1588	1455	1360
-10	-12	1830	1702	1600
-7	-8	1975	1866	1742
-1	-2	2000	1905	1814
2	1	2070	1980	1900
7	6	2705	2605	2505
10	9	2860	2758	2652
15	12	3023	2936	2800

• CLIM'UP EMSM 25

TEMPÉRATURE EXTÉRIEURE (°C)		PUISSANCE EN CHAUD (W)		
DB	WB	15	20	25
-15	-16	1728	1593	1485
-10	-12	1917	1782	1674
-7	-8	2052	1944	1809
-1	-2	2133	1998	1890
2	1	2187	2052	1944
7	6	2808	2700	2592
10	9	2970	2862	2727
15	12	3132	3024	2889

• CLIM'UP EMSM 35

TEMPÉRATURE EXTÉRIEURE (°C)		PUISSANCE EN CHAUD (W)		
DB	WB	15	20	25
-15	-16	2304	2124	1980
-10	-12	2556	2376	2232
-7	-8	2736	2592	2412
-1	-2	2844	2664	2520
2	1	2916	2736	2592
7	6	3744	3600	3456
10	9	3960	3816	3636
15	12	4176	4032	3852

• CLIM'UP EMSM 50

TEMPÉRATURE EXTÉRIEURE (°C)		PUISSANCE EN CHAUD (W)		
DB	WB	15	20	25
-15	-16	3776	3481	3245
-10	-12	4189	3894	3658
-7	-8	4484	4248	3953
-1	-2	4661	4366	4130
2	1	4779	4484	4248
7	6	6136	5900	5664
10	9	6490	6254	5959
15	12	6844	6608	6313

• CLIM'UP EMSM 70

TEMPÉRATURE EXTÉRIEURE (°C)		PUISSANCE EN CHAUD (W)		
DB	WB	15	20	25
-15	-16	4704	4337	4043
-10	-12	5219	4851	4557
-7	-8	5586	5292	4925
-1	-2	5807	5439	5145
2	1	5954	5586	5292
7	6	7644	7350	7056
10	9	8085	7791	7424
15	12	8526	8232	7865

DB = bulbe sec = air très humide / WB = bulbe humide = air très sec
 NOTA: Ces mesures sont basées sur la puissance nominale de l'unité.

TABLEAUX DE PUISSANCES

DES CLIM'UP MONOSPLIT EMSCA/EMSCO/EMSG EN MODE FROID

PUISSANCE EN MODE FROID DES CLIM'UP MONOSPLIT EMSCA/EMSCO/EMSG EN FONCTION DE LA TEMPÉRATURE EXTÉRIEURE

• CLIM'UP EMSCA 35

TEMPÉRATURE INTÉRIEURE (°C)		PUISSANCE EN FROID (KW)										
DB	WB	TEMPÉRATURE EXTÉRIEURE (°C) (DB)										
		-10	0	10	16	25	30	35	40	43	48	52
23	16	4,3	4,0	3,9	3,8	3,6	3,4	3,2	3,1	3,1	3,0	2,8
25	18	4,5	4,3	4,0	3,9	3,8	3,6	3,4	3,2	3,1	3,1	3,0
27	19	4,6	4,5	4,3	4,0	3,9	3,8	3,6	3,4	3,2	3,1	3,1
28	20	4,7	4,6	4,5	4,3	4,0	3,9	3,8	3,6	3,4	3,2	3,1
30	22	4,8	4,7	4,6	4,5	4,3	4,0	3,9	3,8	3,6	3,4	3,2
32	24	5,4	4,8	4,7	4,6	4,5	4,3	4,0	3,9	3,8	3,6	3,4

• CLIM'UP EMSCA/EMSCO/EMSG 50

TEMPÉRATURE INTÉRIEURE (°C)		PUISSANCE EN FROID (KW)										
DB	WB	TEMPÉRATURE EXTÉRIEURE (°C) (DB)										
		-10	0	10	16	25	30	35	40	43	48	52
23	16	6,0	5,6	5,4	5,3	5,0	4,8	4,5	4,4	4,3	4,1	3,9
25	18	6,3	6,0	5,6	5,4	5,3	5,0	4,8	4,5	4,4	4,3	4,1
27	19	6,4	6,3	6,0	5,6	5,4	5,3	5,0	4,8	4,5	4,4	4,3
28	20	6,5	6,4	6,3	6,0	5,6	5,4	5,3	5,0	4,8	4,5	4,4
30	22	6,7	6,5	6,4	6,3	6,0	5,6	5,4	5,3	5,0	4,8	4,5
32	24	7,5	6,7	6,5	6,4	6,3	6,0	5,6	5,4	5,3	5,0	4,8

• CLIM'UP EMSCA/EMSCO/EMSG 70

TEMPÉRATURE INTÉRIEURE (°C)		PUISSANCE EN FROID (KW)										
DB	WB	TEMPÉRATURE EXTÉRIEURE (°C) (DB)										
		-10	0	10	16	25	30	35	40	43	48	52
23	16	8,3	7,8	7,6	7,4	7,0	6,7	6,3	6,1	6,0	5,7	5,4
25	18	8,8	8,3	7,8	7,6	7,4	7,0	6,7	6,3	6,1	6,0	5,7
27	19	9,0	8,8	8,3	7,8	7,6	7,4	7,0	6,7	6,3	6,1	6,0
28	20	9,1	9,0	8,8	8,3	7,8	7,6	7,4	7,0	6,7	6,3	6,1
30	22	9,3	9,1	9,0	8,8	8,3	7,8	7,6	7,4	7,0	6,7	6,3
32	24	10,5	9,3	9,1	9,0	8,8	8,3	7,8	7,6	7,4	7,0	6,7

• CLIM'UP EMSG 80

TEMPÉRATURE INTÉRIEURE (°C)		PUISSANCE EN FROID (KW)										
DB	WB	TEMPÉRATURE EXTÉRIEURE (°C) (DB)										
		-10	0	10	16	25	30	35	40	43	48	52
23	16	10,0	9,4	9,1	8,8	8,4	8,0	7,6	7,3	7,1	6,9	6,5
25	18	10,6	10,0	9,4	9,1	8,8	8,4	8,0	7,6	7,3	7,1	6,9
27	19	10,8	10,6	10,0	9,4	9,1	8,8	8,4	8,0	7,6	7,3	7,1
28	20	10,9	10,8	10,6	10,0	9,4	9,1	8,8	8,4	8,0	7,6	7,3
30	22	11,2	10,9	10,8	10,6	10,0	9,4	9,1	8,8	8,4	8,0	7,6
32	24	12,6	11,2	10,9	10,8	10,6	10,0	9,4	9,1	8,8	8,4	8,0

• CLIM'UP EMSCA/EMSCO/EMSG 100

TEMPÉRATURE INTÉRIEURE (°C)		PUISSANCE EN FROID (KW)										
DB	WB	TEMPÉRATURE EXTÉRIEURE (°C) (DB)										
		-10	0	10	16	25	30	35	40	43	48	52
23	16	12,6	11,8	11,4	11,1	10,6	10,0	9,5	9,2	9,0	8,7	8,1
25	18	13,3	12,6	11,8	11,4	11,1	10,6	10,0	9,5	9,2	9,0	8,7
27	19	13,5	13,3	12,6	11,8	11,4	11,1	10,6	10,0	9,5	9,2	9,0
28	20	13,7	13,5	13,3	12,6	11,8	11,4	11,1	10,6	10,0	9,5	9,2
30	22	14,0	13,7	13,5	13,3	12,6	11,8	11,4	11,1	10,6	10,0	9,5
32	24	15,8	14,0	13,7	13,5	13,3	12,6	11,8	11,4	11,1	10,6	10,0

DB = bulbe sec = air très humide / WB = bulbe humide = air très sec
 NOTA: Ces mesures sont basées sur la puissance nominale de l'unité.

TABLEAUX DE PUISSANCES

DES CLIM'UP MONOSPLIT EMSCA/EMSCO/EMSG EN MODE FROID

PUISSANCE EN MODE FROID DES CLIM'UP MONOSPLIT EMSCA/EMSCO/EMSG EN FONCTION DE LA TEMPÉRATURE EXTÉRIEURE (SUITE)

• CLIM'UP EMSCA/EMSCO/EMSG 120

TEMPÉRATURE INTÉRIEURE (°C)		PUISSANCE EN FROID (KW)										
DB	WB	TEMPÉRATURE EXTÉRIEURE (°C) (DB)										
		-10	0	10	16	25	30	35	40	43	48	52
23	16	14,4	13,6	13,1	12,7	12,1	11,5	10,9	10,5	10,3	9,9	9,3
25	18	15,2	14,4	13,6	13,1	12,7	12,1	11,5	10,9	10,5	10,3	9,9
27	19	15,5	15,2	14,4	13,6	13,1	12,7	12,1	11,5	10,9	10,5	10,3
28	20	15,7	15,5	15,2	14,4	13,6	13,1	12,7	12,1	11,5	10,9	10,5
30	22	16,1	15,7	15,5	15,2	14,4	13,6	13,1	12,7	12,1	11,5	10,9
32	24	18,2	16,1	15,7	15,5	15,2	14,4	13,6	13,1	12,7	12,1	11,5

• CLIM'UP EMSCA/EMSCO/EMSG 140

TEMPÉRATURE INTÉRIEURE (°C)		PUISSANCE EN FROID (KW)										
DB	WB	TEMPÉRATURE EXTÉRIEURE (°C) (DB)										
		-10	0	10	16	25	30	35	40	43	48	52
23	16	16,66	16,68	15,12	14,70	14,00	13,30	12,60	12,18	11,90	11,48	10,78
25	18	17,64	16,66	15,68	15,12	14,70	14,00	13,30	12,60	12,18	11,90	11,48
27	19	17,92	17,64	16,66	15,68	15,12	14,70	14,00	13,30	12,60	12,18	11,90
28	20	18,20	17,92	17,64	16,66	15,68	15,12	14,70	14,00	13,30	12,60	12,18
30	22	18,62	18,20	17,92	17,64	16,66	15,68	15,12	14,70	14,00	13,30	12,60
32	24	21,00	18,62	18,20	17,92	17,64	16,66	15,68	15,12	14,70	14,00	13,30

• CLIM'UP EMSCA/EMSCO/EMSG 180

TEMPÉRATURE INTÉRIEURE (°C)		PUISSANCE EN FROID (KW)										
DB	WB	TEMPÉRATURE EXTÉRIEURE (°C) (DB)										
		-10	0	10	16	25	30	35	40	43	48	52
23	16	19,0	17,9	17,3	16,8	16,0	15,2	14,4	13,9	13,6	13,1	12,3
25	18	20,2	19,0	17,9	17,3	16,8	16,0	15,2	14,4	13,9	13,6	13,1
27	19	20,5	20,2	19,0	17,9	17,3	16,8	16,0	15,2	14,4	13,9	13,6
28	20	20,8	20,5	20,2	19,0	17,9	17,3	16,8	16,0	15,2	14,4	13,9
30	22	21,3	20,8	20,5	20,2	19,0	17,9	17,3	16,8	16,0	15,2	14,4
32	24	24,0	21,3	20,8	20,5	20,2	19,0	17,9	17,3	16,8	16,0	15,2

DB = bulbe sec = air très humide / WB = bulbe humide = air très sec
 NOTA: Ces mesures sont basées sur la puissance nominale de l'unité.

TABLEAUX DE PUISSANCES

DES CLIM'UP MONOSPLIT EMSCA/EMSCO/EMSG EN MODE CHAUD

PUISSANCE EN MODE CHAUD DES CLIM'UP MONOSPLIT EMSCA/EMSCO/EMSG EN FONCTION DE LA TEMPÉRATURE EXTÉRIEURE

• CLIM'UP EMSCA 35

TEMPÉRATURE EXTÉRIEURE (°C) (DB)	PUISSANCE EN CHAUD (KW)				
	TEMPÉRATURE INTÉRIEURE °C				
	16	18	20	22	24
-15	3,9	3,7	3,4	3,0	2,6
-10	4,1	3,9	3,7	3,4	3,0
-5	4,2	4,1	3,9	3,7	3,4
0	4,5	4,2	4,1	3,9	3,7
7	4,5	4,5	4,2	4,1	3,9
10	4,6	4,5	4,5	4,2	4,1
15	4,8	4,6	4,5	4,5	4,2
20	5,0	4,8	4,6	4,5	4,5
24	5,3	5,0	4,8	4,6	4,5

• CLIM'UP EMSCA/EMSCO/EMSG 50

TEMPÉRATURE EXTÉRIEURE (°C) (DB)	PUISSANCE EN CHAUD (KW)				
	TEMPÉRATURE INTÉRIEURE °C				
	16	18	20	22	24
-15	5,2	4,9	4,5	4,0	3,5
-10	5,4	5,2	4,9	4,5	4,0
-5	5,6	5,4	5,2	4,9	4,5
0	5,9	5,6	5,4	5,2	4,9
7	6,0	5,9	5,6	5,4	5,2
10	6,2	6,0	5,9	5,6	5,4
15	6,4	6,2	6,0	5,9	5,6
20	6,7	6,4	6,2	6,0	5,9
24	7,0	6,7	6,4	6,2	6,0

• CLIM'UP EMSCA/EMSCO/EMSG 70

TEMPÉRATURE EXTÉRIEURE (°C) (DB)	PUISSANCE EN CHAUD (KW)				
	TEMPÉRATURE INTÉRIEURE °C				
	16	18	20	22	24
-15	7,4	7,0	6,4	5,7	5,0
-10	7,8	7,4	7,0	6,4	5,7
-5	8,0	7,8	7,4	7,0	6,4
0	8,5	8,0	7,8	7,4	7,0
7	8,6	8,5	8,0	7,8	7,4
10	8,8	8,6	8,5	8,0	7,8
15	9,1	8,8	8,6	8,5	8,0
20	9,6	9,1	8,8	8,6	8,5
24	10,0	9,6	9,1	8,8	8,6

• CLIM'UP EMSG 80

TEMPÉRATURE EXTÉRIEURE (°C) (DB)	PUISSANCE EN CHAUD (KW)				
	TEMPÉRATURE INTÉRIEURE °C				
	16	18	20	22	24
-15	8,4	7,8	7,2	6,4	5,6
-10	8,7	8,4	7,8	7,2	6,4
-5	9,0	8,7	8,4	7,8	7,2
0	9,5	9,0	8,7	8,4	7,8
7	9,7	9,5	9,0	8,7	8,4
10	9,9	9,7	9,5	9,0	8,7
15	10,3	9,9	9,7	9,5	9,0
20	10,8	10,3	9,9	9,7	9,5
24	11,3	10,8	10,3	9,9	9,7

DB = bulbe sec = air très humide / WB = bulbe humide = air très sec
 NOTA: Ces mesures sont basées sur la puissance nominale de l'unité.

TABLEAUX DE PUISSANCES

DES CLIM'UP MONOSPLIT EMSCA/EMSCO/EMSG EN MODE CHAUD

PUISSANCE EN MODE CHAUD DES CLIM'UP MONOSPLIT EMSCA/EMSCO/EMSG EN FONCTION DE LA TEMPÉRATURE EXTÉRIEURE (SUITE)

• CLIM'UP EMSCA/EMSCO/EMSG 100

TEMPÉRATURE EXTÉRIEURE (°C) (DB)	PUISSANCE EN CHAUD (KW)				
	TEMPÉRATURE INTÉRIEURE °C				
	16	18	20	22	24
-15	10,4	9,7	8,9	7,9	6,9
-10	10,8	10,4	9,7	8,9	7,9
-5	11,2	10,8	10,4	9,7	8,9
0	11,8	11,2	10,8	10,4	9,7
7	12,0	11,8	11,2	10,8	10,4
10	12,3	12,0	11,8	11,2	10,8
15	12,7	12,3	12,0	11,8	11,2
20	13,4	12,7	12,3	12,0	11,8
24	13,9	13,4	12,7	12,3	12,0

• CLIM'UP EMSCA/EMSCO/EMSG 120

TEMPÉRATURE EXTÉRIEURE (°C) (DB)	PUISSANCE EN CHAUD (KW)				
	TEMPÉRATURE INTÉRIEURE °C				
	16	18	20	22	24
-15	12,6	11,7	10,8	9,6	8,4
-10	13,1	12,6	11,7	10,8	9,6
-5	13,5	13,1	12,6	11,7	10,8
0	14,3	13,5	13,1	12,6	11,7
7	14,6	14,3	13,5	13,1	12,6
10	04,9	14,6	14,3	13,5	13,1
15	15,4	14,9	14,6	14,3	13,5
20	16,2	15,4	14,9	14,6	14,3
24	16,9	16,2	15,4	14,9	14,6

• CLIM'UP EMSCA/EMSCO/EMSG 140

TEMPÉRATURE EXTÉRIEURE (°C) (DB)	PUISSANCE EN CHAUD (KW)				
	TEMPÉRATURE INTÉRIEURE °C				
	16	18	20	22	24
-15	14,9	13,9	12,8	11,4	9,9
-10	15,5	14,9	13,9	12,8	11,4
-5	16,0	15,5	14,9	13,9	12,8
0	17,0	16,0	15,5	14,9	13,9
7	17,3	17,0	16,0	15,5	14,9
10	17,6	17,3	17,0	16,0	15,5
15	18,2	17,6	17,3	17,0	16,0
20	19,2	18,2	17,6	17,3	17,0
24	20,0	19,2	18,2	17,6	17,3

• CLIM'UP EMSCA/EMSCO/EMSG 180

TEMPÉRATURE EXTÉRIEURE (°C) (DB)	PUISSANCE EN CHAUD (KW)				
	TEMPÉRATURE INTÉRIEURE °C				
	16	18	20	22	24
-15	15,8	14,8	13,6	12,1	10,5
-10	16,5	15,8	14,8	13,6	12,1
-5	17,0	16,5	15,8	14,8	13,6
0	18,0	17,0	16,5	15,8	14,8
7	18,4	18,0	17,0	16,5	15,8
10	18,7	18,4	18,0	17,0	16,5
15	19,4	18,7	18,4	18,0	17,0
20	20,4	19,4	18,7	18,4	18,0
24	21,3	20,4	19,4	18,7	18,4

DB = bulbe sec = air très humide / WB = bulbe humide = air très sec
 NOTA: Ces mesures sont basées sur la puissance nominale de l'unité.

PRÉSENTATION DE LA GAMME MULTISPLIT

POINTS FORTS DES VERSIONS MULTISPLIT

UNITÉS EXTÉRIEURES MUSE.. À ASSOCIER AUX UNITÉS INTÉRIEURES UMS/UME../UCE../UGE../UCARE..

L'unité extérieure MUSE..

- Elle peut être associée à une ou plusieurs unités intérieures UMS../UME../UCE../UGE../UCARE.. . Pompe à chaleur air/air réversible, elle est équipée de: la technologie full DC inverter, d'un compresseur Rotary DC Inverter, d'une vanne 4 voies pour l'inversion des modes chaud/froid, d'un ventilateur modulant, de fluide frigorigène R32.
- Les 5 unités intérieures disponibles sont:

- UMS 20, 25, 35, 50: Les unités intérieures UMS sont équipées d'un ventilateur à vitesse variable et permettent une diffusion de l'air dans 4 directions et jusqu'à 15 m. Ses raccordements frigorifiques et condensats peuvent se faire côté droit ou gauche. De 1 à 5 unités peuvent être associées à une unité extérieure MUSE.. L'unité intérieure offre un excellent confort acoustique avec un niveau sonore mini de 20 dB[A]. Les raccordements frigorifiques et condensats peuvent se faire côté droit ou gauche. Elle peut fonctionner selon 5 modes: Auto, Froid, Chaud, Déshumidification et ventilation. Elle intègre également les fonctions: Nuit (pour un confort thermique et acoustique optimal), Autonettoyant, Eco (pour plus d'économie), Turbo (pour atteindre rapidement la température souhaitée en mode chaud ou froid) et anti-courant d'air froid. Chaque unité est livrée avec une télécommande infrarouge programmable.



CLIM_00027

- UME 20, 25, 35, 50: Les unités intérieures UME sont équipées d'un ventilateur à vitesse variable et permettent une diffusion de l'air dans 4 directions et jusqu'à 15 m. Ses raccordements frigorifiques et condensats peuvent se faire côté droit ou gauche. De 1 à 5 unités peuvent être associées à une unité extérieure MUSE.. L'unité intérieure offre un excellent confort acoustique avec un niveau sonore mini de 20 dB[A]. Les raccordements frigorifiques et condensats peuvent se faire côté droit ou gauche. Elle peut fonctionner selon 5 modes: Auto, Froid, Chaud, Déshumidification et ventilation. Elle intègre également les fonctions: Nuit (pour un confort thermique et acoustique optimal), Autonettoyant, Eco (pour plus d'économie), Turbo (pour atteindre rapidement la température souhaitée en mode chaud ou froid) et anti-courant d'air froid. Chaque unité est livrée avec une télécommande infrarouge programmable.



CLIM_00001

- UCE 25, 35, 50: Les unités intérieures UCE sont équipées d'un ventilateur à vitesse variable permettant une diffusion optimisée de l'air en mode chauffage ou en mode refroidissement. Leur installation peut se faire en allège ou en plafonnier. Elles peuvent fonctionner selon 5 modes: Auto, Froid, Chaud, Déshumidification et ventilation. Elle intègre également les fonctions: Nuit (pour un confort thermique et acoustique optimal), Autonettoyant, Eco (pour plus d'économie), Turbo (pour atteindre rapidement la température souhaitée en mode chaud ou froid) et anti-courant d'air froid. Chaque unité est livrée avec une télécommande infrarouge programmable.



CLIM_00010

- UGE 25, 35, 50: Les unités intérieures UGE sont équipées d'un ventilateur à vitesse variable permettant une diffusion homogène de l'air dans chaque pièce. Leur installation discrète peut se faire dans les combles ou en faux plafond. Elles peuvent fonctionner selon 5 modes: Auto, Froid, Chaud, Déshumidification et ventilation. Elle intègre également les fonctions: Nuit (pour un confort thermique et acoustique optimal), Autonettoyant, Eco (pour plus d'économie), Turbo (pour atteindre rapidement la température souhaitée en mode chaud ou froid) et anti-courant d'air froid. Chaque unité est livrée avec une télécommande infrarouge programmable.

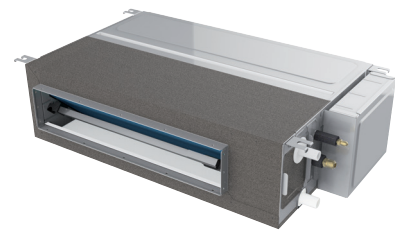

CLIM_00009

- UCARE 25, 35, 50: Les unités intérieures UCARE sont équipées d'un ventilateur à vitesse variable permettant une diffusion homogène de l'air à 360°. Leur installation discrète se fait en faux plafond. Elles peuvent fonctionner selon 5 modes: Auto, Froid, Chaud, Déshumidification et ventilation. Elle intègre également les fonctions: Nuit (pour un confort thermique et acoustique optimal), Autonettoyant, Eco (pour plus d'économie), Turbo (pour atteindre rapidement la température souhaitée en mode chaud ou froid) et anti-courant d'air froid. Chaque unité est livrée avec une télécommande infrarouge programmable.



CLIM_00011

CHIFFRAGE ET DIMENSIONNEMENT



Pour le dimensionnement et le chiffrage d'une installation multisplit, nous recommandons l'utilisation de notre outil disponible sur le site De Dietrich PRO: http://pro.dedietrich-thermique.fr/fr/site_pro/logiciels/diemasoft/diematools_la_boite_a_outils

LES MODÈLES PROPOSÉS

MULTISPLIT

LES DIFFÉRENTES UNITÉS EXTÉRIEURES

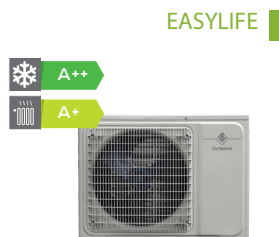

CLIM_Q0002

POMPE À CHALEUR	MODÈLE	PUISSANCE	
		EN MODE FROID (MIN.-MAX.) kW	EN MODE CHAUD (MIN.-MAX.) kW
Unité extérieure seule	MUSE 40-2	1,8-4,51	2,05-5,28
	MUSE 50-2	2,0-5,83	2,21-6,16
	MUSE 60-3	2,2-6,71	2,39-7,26
	MUSE 80-3	2,3-8,69	2,45-9,02
	MUSE 100-4	2,50-11,00	2,67-11,20
	MUSE 120-5	2,77-12,7	2,96-12,80

LES DIFFÉRENTES UNITÉS INTÉRIEURES



CLIM_Q0007

POMPE À CHALEUR	MODÈLE	PUISSANCE	
		EN MODE FROID (MIN.-MAX.) kW	EN MODE CHAUD (MIN.-MAX.) kW
Unité murale intérieure	UMS 20	1,13-2,70	0,98-2,50
	UMS 25	1,00-3,30	1,10-3,30
	UMS 35	1,20-3,80	1,00-3,80
	UMS 50	1,90-5,50	1,40-5,60



CLIM_Q0001

POMPE À CHALEUR	MODÈLE	PUISSANCE	
		EN MODE FROID (MIN.-MAX.) kW	EN MODE CHAUD (MIN.-MAX.) kW
Unité murale intérieure	UME 20	1,13-2,70	0,98-2,50
	UME 25	1,00-3,30	1,10-3,30
	UME 35	1,20-3,80	1,00-3,80
	UME 50	1,90-5,50	1,40-5,60



CLIM_Q0010

POMPE À CHALEUR	MODÈLE	PUISSANCE	
		EN MODE FROID (MIN.-MAX.) kW	EN MODE CHAUD (MIN.-MAX.) kW
Unité intérieure console	UCE 25	1,50-3,55	1,60-3,81
	UCE 35	1,70-3,70	2,03-4,42
	UCE 50	2,50-5,60	3,03-7,03

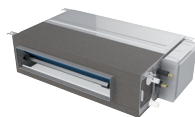

CLIM_Q0009

POMPE À CHALEUR	MODÈLE	PUISSANCE	
		EN MODE FROID (MIN.-MAX.) kW	EN MODE CHAUD (MIN.-MAX.) kW
Unité intérieure gainable	UGE 25	1,50-3,55	1,70-3,65
	UGE 35	1,71-3,85	1,90-3,92
	UGE 50	2,50-5,80	2,84-6,40



CLIM_Q0011

POMPE À CHALEUR	MODÈLE	PUISSANCE	
		EN MODE FROID (MIN.-MAX.) kW	EN MODE CHAUD (MIN.-MAX.) kW
Unité intérieure cassette	UCARE 25	1,50-3,55	1,60-3,81
	UCARE 35	1,70-3,70	2,03-4,42
	UCARE 50	2,50-5,60	3,03-7,03

CARACTÉRISTIQUES TECHNIQUES

MULTISPLIT

LES CARACTÉRISTIQUES TECHNIQUES DES UNITÉS EXTÉRIEURES MULTISPLIT MUSE..

EASYLIFE

CONDITIONS D'UTILISATION : TEMPÉRATURES LIMITES D'UTILISATION

En mode chauffage :

Température intérieure : > 30 °C

Température extérieure : -15 °C/+25 °C

En mode climatisation :

Température intérieure : < 16 °C

Température extérieure : -10 °C/+52 °C



MODÈLE

	MUSE	40-2	50-2	60-3	80-3	100-4	120-5
Type de produit		Bi-split	Bi-split	Tri-split	Tri-split		
Puissance nominale en mode froid (min.-max.)	kW	4,1 (1,8-4,51)	5,30 (2,00-5,83)	6,2 (2,2-6,71)	7,9 (2,30-8,69)	10,5 (2,50-11,00)	12,00 (2,77-12,7)
Puissance nominale en mode chaud (min.-max.)	kW	4,8 (2,05-5,28)	5,6 (2,21-6,16)	6,6 (2,39-7,26)	8,20 (2,45-9,02)	11,00(2,67-11,20)	13,0 (2,96-12,80)
Puissance en mode chaud à température extérieure -7 °C (temp. int. 20 °C)	W	3456	4032	4752	5904	7920	9360
Puissance électrique absorbée en mode froid à Pn	kW	1,24	1,75	1,92	2,46	3,92	4,32
Puissance électrique absorbée en mode chaud à Pn	kW	1,15	1,54	1,78	2,27	3,04	3,75
Débit d'air	m³/h	2300	2300	3100	3100	4000	4200
SEER		6,2	7,1	6,5	6,3	6,1	6,1
Classe énergétique en mode froid		A++	A++	A++	A++	A++	A++
SCOP		4,1	4,1	4,4	4,0	4,0	4,0
Classe énergétique en mode chaud		A+	A+	A+	A+	A+	A+
Pression acoustique max.	dB[A]	54	55	56	58	61	61
Puissance acoustique	dB[A]	61	62	65	65	68	68
Liaisons frigorifiques (liquide-gaz)	Pouce	1/4-3/8	1/4-3/8	1/4-3/8	1/4-3/8	1/4-3/8	1/4-3/8
Longueur max. totale entre les unités intérieures et l'unité extérieure	m	40	40	60	60	80	80
Longueur max. entre l'unité extérieure et intérieure	m	25	25	30	30	35	35
Dénivelé max. entre l'unité intérieure et extérieure	m	15	15	15	15	15	15
Dénivelé max. entre les unités intérieures	m	10	10	10	10	10	10
Charge nominale en fluide frigorigène R32	kg	0,92	0,95	1,10	1,05	2,30	2,30
Longueur préchargée	m	15	15	22,5	22,5	30	37,5
Charge additionnelle en fluide frigorigène par mètre supplémentaire	g	20	20	20	20	20	20
Tension/fréquence	V/Hz	220-240/50	220-240/50	220-240/50	220-240/50	220-240/50	220-240/50
Intensité nominale en mode froid	A	5,40	7,6	8,3	10,7	18,7	20,6
Intensité maximale	A	10	11	13	16	22,5	24,5
Section du câble de puissance	mm²	3G1,5	3G1,5	3G1,5	3G2,5	3G4,0	3G4,0
Disjoncteur		C16A	C16A	C16A	C20A	C25A	C25A
Section du câble de liaison entre l'unité intérieure et l'unité extérieure	mm²	4G1,5	4G1,5	4G1,5	4G1,5	4G1,5	4G1,5
Poids net	kg	34	36	44	46	74	75

LES DIMENSIONS PRINCIPALES

MULTISPLIT MUSE... : UNITÉS EXTÉRIEURES

• MUSE 40 à MUSE 120

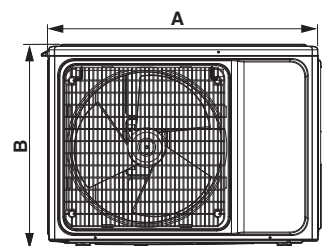
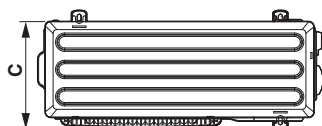

CLIM_F0002

COTES (mm)	A	B	C
MUSE 40-2, 50-2	800	545	315
MUSE 60-3, 80-3	834	655	328
MUSE 100-4, 120-5	985	808	395

CARACTÉRISTIQUES TECHNIQUES

MULTISPLIT

LES CARACTÉRISTIQUES TECHNIQUES DES UNITÉS INTÉRIEURES UMS...

EASYLIFE

CONDITIONS D'UTILISATION : TEMPÉRATURES LIMITES D'UTILISATION

En mode chauffage :

Température intérieure : > 30 °C

Température extérieure : -15 °C/+25 °C

En mode climatisation :

Température intérieure : < 16 °C

Température extérieure : -10 °C/+52 °C



MODÈLE

	UMS..	20	25	35	50	
Puissance en mode froid (min.-max.)	kW	2,05 (1,13-2,70)	2,55 (1,00-3,30)	3,60 (1,20-3,80)	5,30 (1,90-5,50)	
Puissance en mode chaud (min.-max.)	kW	2,15 (0,98-2,50)	2,65 (1,10-3,30)	3,70 (1,00-3,80)	5,40 (1,40-5,60)	
Puissance électrique absorbée en mode froid à Pn	kW	0,4	0,4	0,4	0,63	
Puissance électrique absorbée en mode chaud à Pn	kW	0,4	0,4	0,4	0,63	
Débits d'air intérieurs :	• débit d'air Grande vitesse	m³/h	560	600	600	850
	• débit d'air Moyenne vitesse	m³/h	480	480	480	800
	• débit d'air Petite vitesse	m³/h	370	370	370	680
	• débit d'air Mode silence	m³/h	350	350	350	600
Pression acoustique min.-max.	dB[A]	20-42	20-42	20-42	20-46	
Puissance acoustique	dB[A]	56	53	52	58	
Liaisons frigorifiques (liquide-gaz)	Pouce	1/4-3/8	1/4-3/8	1/4-3/8	1/4-1/2	
Tension/fréquence	V/Hz	220-240/50	220-240/50	220-240/50	220-240/50	
Évacuation de condensats	mm	16,5	16,5	16,5	16,5	
Poids net	kg	8	8	8	12	

LES DIMENSIONS PRINCIPALES

UMS... : UNITÉS INTÉRIEURES

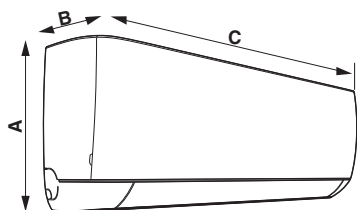

COTES (mm)	A	B	C	D	E	F
UMS 20 25 35	292	201	792	546	723	290
UMS 50	316	224	940	545	806	315

CLIM_F0056

CARACTÉRISTIQUES TECHNIQUES

MULTISPLIT

EASYLIFE



LES CARACTÉRISTIQUES TECHNIQUES DES UNITÉS INTÉRIEURES UME...

CONDITIONS D'UTILISATION : TEMPÉRATURES LIMITES D'UTILISATION

En mode chauffage :

Température intérieure : > 30 °C

Température extérieure : -15 °C/+25 °C

En mode climatisation :

Température intérieure : < 16 °C

Température extérieure : -10 °C/+52 °C

MODÈLE

	UME..	20	25	35	50
Puissance en mode froid (min.-max.)	kW	2,05 (1,13-2,70)	2,55 (1,00-3,30)	3,60 (1,20-3,80)	5,30 (1,90-5,50)
Puissance en mode chaud (min.-max.)	kW	2,15 (0,98-2,50)	2,65 (1,10-3,30)	3,70 (1,00-3,80)	5,40 (1,40-5,60)
Puissance électrique absorbée en mode froid à Pn	kW	0,4	0,4	0,4	0,63
Puissance électrique absorbée en mode chaud à Pn	kW	0,4	0,4	0,4	0,63
Débits d'air intérieurs : • débit d'air Grande vitesse	m ³ /h	650	650	650	1000
• débit d'air Moyenne vitesse	m ³ /h	450	450	450	860
• débit d'air Petite vitesse	m ³ /h	395	395	395	688
• débit d'air Mode silence	m ³ /h	350	350	350	600
Pression acoustique min.-max.	dB[A]	20-40	20-41	20-42	20-48
Puissance acoustique	dB[A]	51	53	53	58
Liaisons frigorifiques (liquide-gaz)	Pouce	1/4-3/8	1/4-3/8	1/4-3/8	1/4-1/2
Tension/fréquence	V/Hz	220-240/50	220-240/50	220-240/50	220-240/50
Évacuation de condensats	mm	16,5	16,5	16,5	16,5
Poids net	kg	9	9	9	12,5

LES DIMENSIONS PRINCIPALES

UME... : UNITÉS INTÉRIEURES

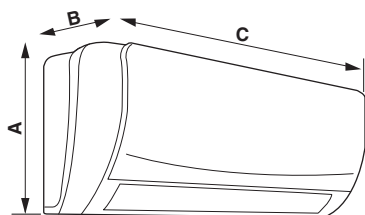

COTES (mm)	A	B	C
UME 20 25 35	300	198	800
UME 50	315	235	970

CLIM_R0017

CARACTÉRISTIQUES TECHNIQUES

MULTISPLIT

LES CARACTÉRISTIQUES TECHNIQUES DES UNITÉS INTÉRIEURES UCE...

EASYLIFE

CONDITIONS D'UTILISATION : TEMPÉRATURES LIMITES D'UTILISATION

En mode chauffage :

Température intérieure : > 30 °C

Température extérieure : -15 °C/+25 °C

En mode climatisation :

Température intérieure : < 16 °C

Température extérieure : -10 °C/+52 °C



MODÈLE

	UCE..	25	35	50
Puissance en mode froid (min.-max.)	kW	2,80 (1,50-3,55)	3,60 (1,70-3,70)	5,30 (2,50-5,6)
Puissance en mode chaud (min.-max.)	kW	3,00 (1,60-3,81)	3,9 (2,03-4,42)	5,8 (3,03-7,03)
Puissance électrique absorbée en mode froid à Pn	W	80	80	80
Puissance électrique absorbée en mode chaud à Pn	W	80	80	80
Débits d'air intérieurs : • débit d'air Grande vitesse	m ³ /h	750	750	850
• débit d'air Moyenne vitesse	m ³ /h	600	600	700
• débit d'air Petite vitesse	m ³ /h	500	500	600
Pression acoustique min.-max.	dB[A]	30-39	30-39	40-45
Puissance acoustique	dB[A]	55	55	59
Liaisons frigorifiques (liquide-gaz)	Pouce	1/4-1/2	1/4-1/2	1/4-1/2
Tension/fréquence	V/Hz	220-240/50	220-240/50	220-240/50
Poids net	kg	26	26	26

LES DIMENSIONS PRINCIPALES

UCE... : UNITÉS INTÉRIEURES

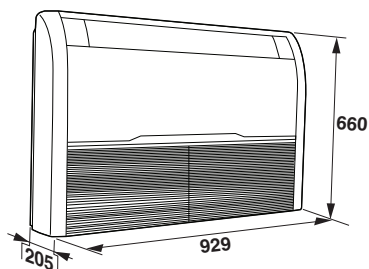

CLIM_F0016

CARACTÉRISTIQUES TECHNIQUES

MULTISPLIT

LES CARACTÉRISTIQUES TECHNIQUES DES UNITÉS INTÉRIEURES UCARE...

EASYLIFE

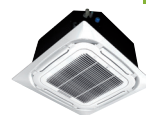

CONDITIONS D'UTILISATION : TEMPÉRATURES LIMITES D'UTILISATION

En mode chauffage :

Température intérieure : > 30 °C

Température extérieure : -15 °C/+25 °C

En mode climatisation :

Température intérieure : < 16 °C

Température extérieure : -10 °C/+52 °C

MODÈLE

	UCARE..	25	35	50
Puissance en mode froid (min.-max.)	kW	2,80 (1,50-3,55)	3,60 (1,70-3,70)	5,0 (2,50-5,6)
Puissance en mode chaud (min.-max.)	kW	3,00 (1,60-3,81)	3,9 (2,03-4,42)	5,6 (3,03-7,03)
Puissance électrique absorbée en mode froid à Pn	W	70	70	70
Puissance électrique absorbée en mode chaud à Pn	W	70	70	70
Débits d'air intérieurs: • débit d'air Grande vitesse	m ³ /h	700	700	700
• débit d'air Moyenne vitesse	m ³ /h	600	600	600
• débit d'air Petite vitesse	m ³ /h	530	530	530
Pression acoustique min.-max.	dB[A]	35-45	35-45	35-45
Puissance acoustique	dB[A]	56	56	56
Liaisons frigorifiques (liquide-gaz)	Pouce	1/4-1/2	1/4-1/2	1/4-1/2
Tension/fréquence	V/Hz	220-240/50	220-240/50	220-240/50
Poids net	kg	18	18	18

LES DIMENSIONS PRINCIPALES

UCARE... : UNITÉS INTÉRIEURES

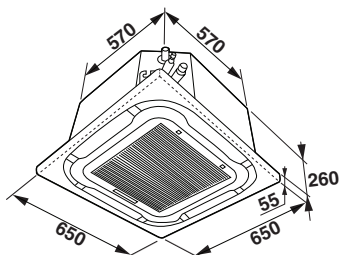

CLIM_F0014

CARACTÉRISTIQUES TECHNIQUES

MULTISPLIT

LES CARACTÉRISTIQUES TECHNIQUES DES UNITÉS INTÉRIEURES UGE...

EASYLIFE

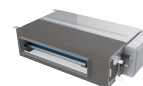

CONDITIONS D'UTILISATION : TEMPÉRATURES LIMITES D'UTILISATION

En mode chauffage :

Température intérieure : > 30 °C

Température extérieure : -15 °C/+25 °C

En mode climatisation :

Température intérieure : < 16 °C

Température extérieure : -10 °C/+52 °C

MODÈLE

	UGE..	25	35	50
Puissance en mode froid (min.-max.)	kW	2,6 (1,50-3,55)	3,60 (1,71-3,85)	5,10 (2,50-5,80)
Puissance en mode chaud (min.-max.)	kW	2,90 (1,70-3,65)	4,00 (1,90-3,92)	5,80 (2,84-6,40)
Puissance électrique absorbée en mode froid à Pn	W	55	55	75
Puissance électrique absorbée en mode chaud à Pn	W	55	55	75
Débits d'air intérieurs : • débit d'air Grande vitesse	m ³ /h	600	680	860
• débit d'air Moyenne vitesse	m ³ /h	450	560	660
• débit d'air Petite vitesse	m ³ /h	380	450	600
Pression acoustique min.-max.	dB[A]	28-35	31-38	36-42
Puissance acoustique	dB[A]	53	53	55
Liaisons frigorifiques (liquide-gaz)	Pouce	1/4-1/2	1/4-1/2	1/4-1/2
Tension/fréquence	V/Hz	220-240/50	220-240/50	220-240/50
Poids net	kg	18,5	18,5	24

LES DIMENSIONS PRINCIPALES

UGE... : UNITÉS INTÉRIEURES

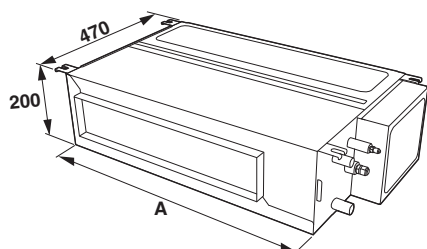

COTES (mm)	A
UGE 25	700
UGE 35	700
UGE 50	1000

CLIM_F0015

COURBES DÉBIT/PRESSION EN FONCTION DE LA VITESSE DU VENTILATEUR

• UGE 25

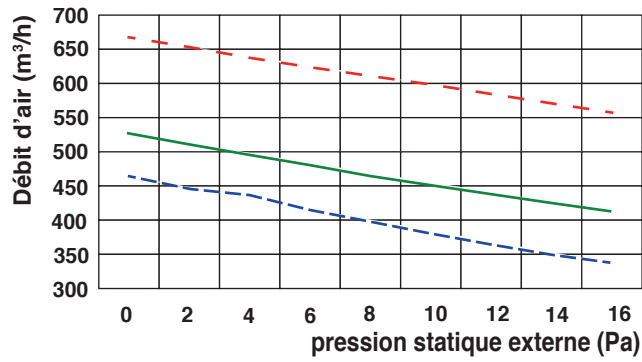

• UGE 35

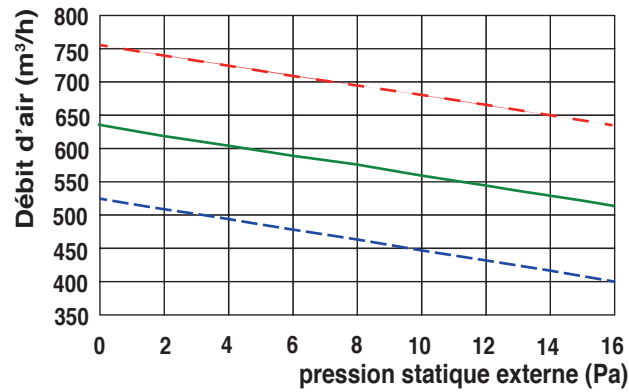

• UGE 50

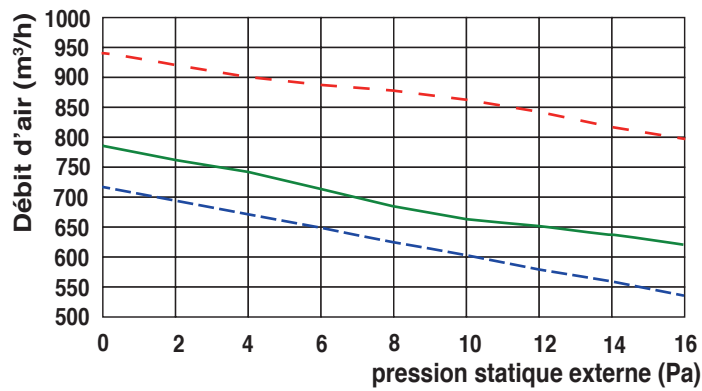

Ventilateur en:

- - - Petite vitesse
- Moyenne vitesse
- - - Grande vitesse

CLIM_F0022

COMBINAISONS

ENTRE UNITÉS INTÉRIEURES ET EXTÉRIEURES

Chaque unité extérieure MUSE.. peut être associée à 1 à 5 unités intérieures UME, UMS, UCE , UGE ou UCARE.
Le tableau ci-dessous indique les combinaisons possibles et les puissances disponibles.

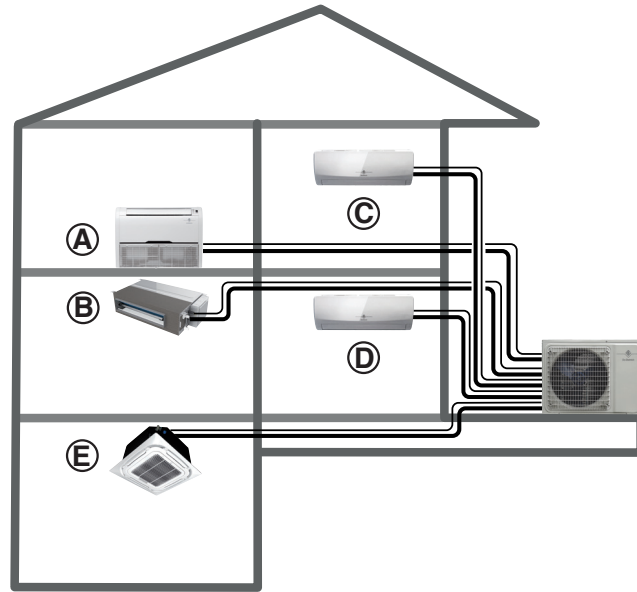





PIÈCE (A)
PIÈCE (B)
PIÈCE (C)
PIÈCE (D)
PIÈCE (E)

CLIM_F0023





COMBINAISONS AVEC MUSE 40-2

UNITÉ EXTÉRIEURE MUSE 40-2 COMBINÉE À 1 OU 2 UNITÉ(S) INTÉRIEURE(S) UMS/UME/UCE/UGE/UCARE

• MODE FROID

EASYLIFE	UNITÉ INTÉRIEURE /UCE/UGE/UCARE	PUISSANCE NOMINALE (KW) (NOM. FROID)		PUISSANCE TOTALE FROID (KW)			PUISSANCE TOTALE ABSORBÉE (KW)			
		PIÈCE (A)	PIÈCE (B)	MIN.	NOMINAL	MAX.	MIN.	NOMINAL	MAX.	
 + 	MUSE 40-2 UMS/UME/UGE/UCARE	20	2,05	-	1,13	2,05	2,70	0,21	1,28	2,17
	CLIM_00002/CLIM_00001/CLIM_00010	25	2,55	-	1	2,55	3,30	0,21	1,28	2,17
	CLIM_00002/CLIM_00001/CLIM_00010	35	3,60	-	1,20	3,60	3,80	0,21	1,28	2,17
 + 	MUSE 40-2 UMS/UME/UGE/UCARE	20 + 20	2,05	2,05	1,80	4,1	4,51	0,22	1,32	2,24
	CLIM_00002/CLIM_00001	20 + 25	1,83	2,27	1,80	4,1	4,51	0,22	1,32	2,24
	CLIM_00002/CLIM_00001	25 + 25	2,05	2,05	1,80	4,1	4,51	0,22	1,32	2,24

• MODE CHAUD

EASYLIFE	UNITÉ INTÉRIEURE UME/UMS	PUISSANCE NOMINALE (KW) (NOM. CHAUD)		PUISSANCE TOTALE CHAUD (KW)			PUISSANCE TOTALE ABSORBÉE (KW)			
		PIÈCE (A)	PIÈCE (B)	MIN.	NOMINAL	MAX.	MIN.	NOMINAL	MAX.	
 + 	MUSE 40-2 UMS/UME/UGE/UCARE	20	2,15	-	0,98	2,15	2,50	0,21	1,19	2,17
	CLIM_00002/CLIM_00001	25	2,65	-	1,10	2,65	3,30	0,21	1,19	2,17
	CLIM_00002/CLIM_00001	35	3,7	-	1	3,7	3,80	0,21	1,19	2,17
 + 	MUSE 40-2 UMS/UME/UGE/UCARE	20 + 20	2,15	2,15	1,96	4,3	5	0,22	1,23	2,24
	CLIM_00002/CLIM_00001/CLIM_00010	20 + 25	2,15	2,65	2,05	4,8	5,28	0,22	1,23	2,24
	CLIM_00002/CLIM_00001/CLIM_00010	25 + 25	2,40	2,40	2,05	4,8	5,28	0,22	1,23	2,24

NOTA

La puissance en mode froid correspond à une température intérieure de 27 °C et une température extérieure de 35 °C.
La puissance en mode chaud correspond à une température intérieure de 20 °C et une température extérieure de 7 °C.



COMBINAISONS

ENTRE UNITÉS INTÉRIEURES ET EXTÉRIEURES



COMBINAISONS AVEC MUSE 50-2

UNITÉ EXTÉRIEURE MUSE 50-2 COMBINÉE À 1 OU 2 UNITÉ(S) INTÉRIEURE(S) UMS/UME/UCE/UGE/UCARE

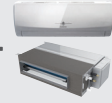
• MODE FROID

MUSE 50-2	EASYLIFE UMS/UME/UCE/UGE/UCARE	UNITÉ INTÉRIEURE /UCE/UGE/UCARE	PUISSANCE NOMINALE (KW) (NOM. FROID)		PUISSANCE TOTALE FROID (KW)			PUISSANCE TOTALE ABSORBÉE (KW)		
			PIÈCE Ⓐ	PIÈCE Ⓑ	MIN.	NOMINAL	MAX.	MIN.	NOMINAL	MAX.
 + 	UMS/UME/UCE/UGE/UCARE	25	2,55	-	1,00	2,55	3,30	0,29	1,79	2,37
		35	3,60	-	1,20	3,60	3,80	0,29	1,79	2,37
		50	5,30	-	1,90	5,30	5,50	0,37	1,98	2,89
 + 	UMS/UME/UCE/UGE/UCARE	20 + 20	2,05	2,05	2,00	4,1	5,40	0,30	1,83	2,44
		20 + 25	2,05	2,55	2,00	5,30	5,83	0,30	1,83	2,44
		20 + 35	1,92	3,38	2,00	5,30	5,83	0,30	1,83	2,44
		25 + 25	2,55	2,55	2,00	5,30	5,83	0,30	1,83	2,44
		25 + 35	2,20	3,10	2,00	5,30	5,83	0,30	1,83	2,44

• MODE CHAUD

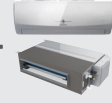
MUSE 50-2	EASYLIFE UMS/UME/UCE/UGE/UCARE	UNITÉ INTÉRIEURE /UCE/UGE/UCARE	PUISSANCE NOMINALE (KW) (NOM. CHAUD)		PUISSANCE TOTALE CHAUD (KW)			PUISSANCE TOTALE ABSORBÉE (KW)		
			PIÈCE Ⓐ	PIÈCE Ⓑ	MIN.	NOMINAL	MAX.	MIN.	NOMINAL	MAX.
 + 	UMS/UME/UCE/UGE/UCARE	25	2,65	-	1,10	2,65	3,30	0,29	1,58	2,37
		35	3,7	-	1,00	3,7	3,80	0,29	1,58	2,37
		50	5,40	-	1,40	5,40	5,60	0,37	1,84	2,89
 + 	UMS/UME/UCE/UGE/UCARE	20 + 20	2,15	2,15	1,96	4,3	5	0,30	1,62	2,44
		20 + 25	2,15	2,65	2,08	4,8	5,8	0,30	1,62	2,44
		20 + 35	2,06	3,26	2,21	5,30	6,16	0,30	1,62	2,44
		25 + 25	2,65	2,65	2,21	5,3	6,16	0,30	1,62	2,44
		25 + 35	2,34	3,26	2,21	5,6	6,16	0,30	1,62	2,44

NOTA

La puissance en mode froid correspond à une température intérieure de 27 °C et une température extérieure de 35 °C.
La puissance en mode chaud correspond à une température intérieure de 20 °C et une température extérieure de 7 °C.







COMBINAISONS

ENTRE UNITÉS INTÉRIEURES ET EXTÉRIEURES

COMBINAISONS AVEC MUSE 60-3

UNITÉ EXTÉRIEURE MUSE 60-3 COMBINÉE À 1, 2 OU 3 UNITÉ(S) INTÉRIEURE(S) UMS/UME/UCE/UGE/UCARE

• MODE FROID

MUSE 60-3	EASYLIFE UMS/UME/UCE/UGE/UCARE	UNITÉ INTÉRIEURE UME/UMS//UCE/ UGE/UCARE	PIÈCE Ⓐ	PUISSANCE NOMINALE (KW) (NOM. FROID)			PUISSANCE TOTALE FROID (KW)			PUISSANCE TOTALE ABSORBÉE (KW)		
				PIÈCE Ⓑ	PIÈCE Ⓒ	MIN.	NOMINAL	MAX.	MIN.	NOMINAL	MAX.	
		50	5,30	-	-	1,90	5,30	5,50	0,37	1,98	2,89	
		CLM_00002/CLM_00001										
		20 + 20	2,05	2,05	-	2,20	4,10	5,40	0,37	2,00	2,94	
		20 + 25	2,05	2,55	-	2,13	4,60	6,00	0,37	2,00	2,94	
		20 + 35	2,05	3,60	-	2,20	5,65	6,50	0,37	2,00	2,94	
MUSE 60-3	UMS/UME/UCE/UGE/UCARE	20 + 50	1,62	4,19	-	2,20	6,20	6,71	0,38	2,02	2,96	
		CLM_00002/CLM_00001/CLM_00010										
		25 + 25	2,55	2,55	-	2,00	5,10	6,60	0,37	2,00	2,94	
		25 + 35	2,55	3,60	-	2,20	6,15	6,71	0,37	2,00	2,94	
		25 + 50	2,01	4,19	-	2,20	6,20	6,71	0,38	2,02	2,96	
		35 + 35	3,10	3,10	-	2,20	6,20	6,71	0,37	2,00	2,94	
MUSE 60-3	UMS/UME/UCE/UGE/UCARE	20 + 20 + 20	2,05	2,05	2,05	2,20	6,20	6,71	0,39	2,04	3,00	
		CLM_00002/CLM_00001/CLM_00010/CLM_00009										
		20 + 20 + 25	1,91	1,91	2,55	2,20	6,20	6,71	0,39	2,04	3,00	
		20 + 20 + 35	1,65	1,65	2,90	2,20	6,20	6,71	0,39	2,04	3,00	
		20 + 25 + 25	1,78	2,21	2,21	2,20	6,20	6,71	0,39	2,04	3,00	
		25 + 25 + 25	2,07	2,07	2,07	2,20	6,20	6,71	0,39	2,04	3,00	

NOTA

La puissance en mode froid correspond à une température intérieure de 27 °C et une température extérieure de 35 °C.
La puissance en mode chaud correspond à une température intérieure de 20 °C et une température extérieure de 7 °C.







COMBINAISONS

ENTRE UNITÉS INTÉRIEURES ET EXTÉRIEURES

COMBINAISONS AVEC MUSE 60-3 (SUITE)

UNITÉ EXTÉRIEURE MUSE 60-3 COMBINÉE À 1, 2 OU 3 UNITÉ(S) INTÉRIEURE(S) UMS/UME/UCE/UGE/UCARE

• MODE **CHAUD**

MUSE 60-3	EASYLIFE UMS/UME/UCE/UGE/UCARE	UNITÉ INTÉRIEURE /UCE/UGE/UCARE	PUISSANCE NOMINALE (KW) (NOM. CHAUD)			PUISSANCE TOTALE CHAUD (KW)			PUISSANCE TOTALE ABSORBÉE (KW)		
			PIÈCE (A)	PIÈCE (B)	PIÈCE (C)	MIN.	NOMINAL	MAX.	MIN.	NOMINAL	MAX.
		50	5,40	-	-	1,40	5,40	5,60	0,37	1,84	2,89
		20 + 20	2,15	2,15	-	1,96	4,30	5,00	0,37	1,86	2,94
		20 + 25	2,15	2,65	-	2,08	4,80	5,80	0,37	1,86	2,94
		20 + 35	2,15	3,70	-	1,98	5,65	6,30	0,37	1,86	2,94
		20 + 50	1,76	4,43	-	2,38	6,60	7,26	0,38	1,88	2,96
		25 + 25	2,65	2,65	-	2,20	5,30	6,60	0,37	1,86	2,94
		25 + 35	2,65	3,70	-	2,10	6,15	7,10	0,37	1,86	2,94
		25 + 50	2,17	4,43	-	2,39	6,60	7,26	0,38	1,88	2,96
		35 + 35	3,30	3,30	-	2,39	6,60	7,26	0,37	1,86	2,94
		20 + 20 + 20	2,15	2,15	2,15	2,39	6,45	7,26	0,39	1,90	3,00
		20 + 20 + 25	2,04	2,04	2,55	2,39	6,60	7,26	0,39	1,90	3,00
		20 + 20 + 35	1,82	1,82	2,96	2,39	6,60	7,26	0,39	1,90	3,00
		20 + 25 + 25	1,90	2,35	2,35	2,39	6,60	7,26	0,39	1,90	3,00
		25 + 25 + 25	2,20	2,20	2,20	2,39	6,60	7,26	0,39	1,90	3,00

NOTA

La puissance en mode froid correspond à une température intérieure de 27 °C et une température extérieure de 35 °C.
La puissance en mode chaud correspond à une température intérieure de 20 °C et une température extérieure de 7 °C.







COMBINAISONS

ENTRE UNITÉS INTÉRIEURES ET EXTÉRIEURES

COMBINAISONS AVEC MUSE 80-3

UNITÉ EXTÉRIEURE MUSE 80-3 COMBINÉE À 1, 2 OU 3 UNITÉ(S) INTÉRIEURE(S) UMS/UME/UCE/UGE/UCARE

• MODE FROID

MUSE 80-3	EASYLIFE UMS/UME/UCE/UGE/UCARE	UNITÉ INTÉRIEURE /UCE/UGE/ UCARE	PIÈCE (A)	PUISSANCE NOMINALE (KW) (NOM. FROID)			PUISSANCE TOTALE FROID (KW)			PUISSANCE TOTALE ABSORBÉE (KW)		
				PIÈCE (B)	PIÈCE (C)	MIN.	NOMINAL	MAX.	MIN.	NOMINAL	MAX.	
		50	5,30	-	-	1,90	5,30	5,50	0,58	2,52	3,49	
<small>CLIM_00002/CLIM_00001/CLIM_00001</small>												
		20 + 20	2,05	2,05	-	2,26	4,10	5,40	0,58	2,54	3,54	
		20 + 25	2,05	2,55	-	2,13	4,60	6,00	0,58	2,54	3,54	
		20 + 35	2,05	3,60	-	2,30	5,65	6,50	0,58	2,54	3,54	
		20 + 50	2,05	5,30	-	2,30	7,35	8,20	0,59	2,56	3,56	
		25 + 25	2,55	2,55	-	2,00	5,10	6,60	0,58	2,54	3,54	
		25 + 35	2,55	3,60	-	2,20	6,15	7,10	0,58	2,54	3,54	
		25 + 50	2,55	5,30	-	2,30	7,85	8,69	0,59	2,56	3,56	
		35 + 35	3,60	3,60	-	2,30	7,20	7,60	0,58	2,54	3,54	
<small>CLIM_00002/CLIM_00001/CLIM_00010</small>												
		20 + 20 + 20	2,05	2,05	2,05	2,30	6,15	8,69	0,60	2,58	3,60	
		20 + 20 + 25	2,05	2,05	2,55	2,30	6,65	8,69	0,60	2,58	3,60	
		20 + 20 + 35	2,05	2,05	3,60	2,30	7,70	8,69	0,60	2,58	3,60	
		20 + 20 + 50	1,72	1,72	4,45	2,30	7,90	8,69	0,60	2,60	3,62	
		20 + 25 + 25	2,05	2,55	2,55	2,30	7,15	8,69	0,60	2,58	3,60	
		20 + 25 + 35	1,98	2,46	3,47	2,30	7,90	8,69	0,60	2,58	3,60	
		20 + 35 + 35	1,75	3,07	3,07	2,30	7,90	8,69	0,60	2,58	3,60	
		25 + 25 + 25	2,55	2,55	2,55	2,30	7,65	8,69	0,60	2,58	3,60	
		25 + 25 + 35	2,32	2,32	3,27	2,30	7,90	8,69	0,60	2,58	3,60	
		25 + 35 + 35	2,07	2,92	2,92	2,30	7,90	8,69	0,60	2,58	3,60	
<small>CLIM_00002/CLIM_00001/CLIM_00010/CLIM_00009</small>												

NOTA

La puissance en mode froid correspond à une température intérieure de 27 °C et une température extérieure de 35 °C.
La puissance en mode chaud correspond à une température intérieure de 20 °C et une température extérieure de 7 °C.







COMBINAISONS

ENTRE UNITÉS INTÉRIEURES ET EXTÉRIEURES

COMBINAISONS AVEC MUSE 80-3 (SUITE)

UNITÉ EXTÉRIEURE MUSE 80-3 COMBINÉE À 1, 2 OU 3 UNITÉ(S) INTÉRIEURE(S) UMS/UME/UCE/UGE/UCARE

• MODE **CHAUD**

MUSE 80-3	EASYLIFE UMS/UME/UCE/UGE/UCARE	UNITÉ INTÉRIEURE /UCE/UGE/UCARE	PUISSANCE NOMINALE (KW) (NOM. CHAUD)			PUISSANCE TOTALE CHAUD (KW)			PUISSANCE TOTALE ABSORBÉE (KW)		
			PIÈCE (A)	PIÈCE (B)	PIÈCE (C)	MIN.	NOMINAL	MAX.	MIN.	NOMINAL	MAX.
		50	5,4	-	-	1,40	5,40	5,60	0,58	2,33	3,49
		20 + 20	2,15	2,15	-	1,96	4,30	5,00	0,58	2,35	3,54
		20 + 25	2,15	2,65	-	2,08	4,80	5,80	0,58	2,35	3,54
		20 + 35	2,15	3,50	-	1,98	5,65	6,30	0,58	2,35	3,54
		20 + 50	2,15	5,40	-	2,38	7,55	8,10	0,59	2,37	3,56
		25 + 25	2,65	2,65	-	2,20	5,30	6,60	0,58	2,35	3,54
		25 + 35	2,65	3,50	-	2,10	6,15	7,10	0,58	2,35	3,54
		25 + 50	2,65	5,40	-	2,45	8,05	8,90	0,59	2,37	3,56
		35 + 35	3,50	3,50	-	2,00	7,00	7,60	0,58	2,35	3,54
35 + 50	3,22	4,98	-	2,40	8,20	9,02	0,59	2,37	3,56		
		20 + 20 + 20	2,15	2,15	2,15	2,45	6,45	7,50	0,60	2,39	3,60
		20 + 20 + 25	2,15	2,15	2,65	2,45	6,95	8,30	0,60	2,39	3,60
		20 + 20 + 35	2,15	2,15	3,50	2,45	7,80	8,80	0,60	2,39	3,60
		20 + 20 + 50	1,82	1,82	4,56	2,45	8,20	9,02	0,60	2,41	3,62
		20 + 25 + 25	2,15	2,65	2,65	2,45	7,45	9,02	0,60	2,39	3,60
		20 + 25 + 35	2,12	2,62	3,46	2,45	8,20	9,02	0,60	2,39	3,60
		20 + 35 + 35	1,93	3,14	3,14	2,45	8,20	9,02	0,60	2,39	3,60
		25 + 25 + 25	2,65	2,65	2,65	2,45	7,95	9,02	0,60	2,39	3,60
		25 + 25 + 35	2,47	2,47	3,26	2,45	8,20	9,02	0,60	2,39	3,60
		25 + 35 + 35	2,25	2,97	2,97	2,45	8,20	9,02	0,60	2,39	3,60

NOTA

La puissance en mode froid correspond à une température intérieure de 27 °C et une température extérieure de 35 °C.
La puissance en mode chaud correspond à une température intérieure de 20 °C et une température extérieure de 7 °C.





COMBINAISONS

ENTRE UNITÉS INTÉRIEURES ET EXTÉRIEURES

COMBINAISONS AVEC MUSE 100-4

UNITÉ EXTÉRIEURE MUSE 100-4 COMBINÉE À 1, 2, 3 OU 4 UNITÉ(S) INTÉRIEURE(S) UMS/UME/UCE/UGE/UCARE

• MODE FROID

MUSE 100-4	UNITÉ INTÉRIEURE /UCE/UGE/UCARE	PIÈCE (A)	PIÈCE (B)	PUISSANCE NOMINALE (KW) (NOM. FROID)		PUISSANCE TOTALE FROID (KW)			PUISSANCE TOTALE ABSORBÉE (KW)			
				PIÈCE (C)	PIÈCE (D)	MIN.	NOMINAL	MAX.	MIN.	NOMINAL	MAX.	
 + 	50	5,30	-	-	-	1,90	5,30	5,50	0,70	4,01	5,02	
 + 	20 + 35	2,05	2,55	-	-	2,20	6,15	7,10	0,70	4,03	5,07	
	20 + 50	2,05	5,30	-	-	3,10	8,90	9,30	0,70	4,03	5,07	
	25 + 25	2,55	2,55	-	-	2,40	7,20	7,60	0,70	4,03	5,07	
	25 + 35	2,55	3,60	-	-	2,33	5,65	6,50	0,70	4,03	5,07	
	25 + 50	2,55	5,30	-	-	2,90	7,85	8,80	0,71	4,05	5,09	
	35 + 35	3,60	3,60	-	-	2,40	7,20	7,60	0,70	4,03	5,07	
	35 + 50	3,60	5,30	-	-	2,50	8,90	9,30	0,71	4,05	5,09	
	50 + 50	5,25	5,25	-	-	2,50	10,50	11,00	0,71	4,08	5,11	
	20 + 20 + 20	2,05	2,05	2,05	-	-	2,50	6,15	8,10	0,72	4,07	5,13
	20 + 20 + 25	2,05	2,05	2,55	-	-	2,50	6,65	8,70	0,72	4,07	5,13
20 + 20 + 35	2,05	2,05	3,60	-	-	2,50	7,70	9,20	0,72	4,07	5,13	
20 + 20 + 50	2,05	2,05	5,30	-	-	2,50	9,40	10,90	0,72	4,09	5,15	
20 + 25 + 25	2,05	2,55	2,55	-	-	2,50	7,15	9,30	0,72	4,07	5,13	
20 + 25 + 35	2,05	2,55	3,60	-	-	2,50	8,20	9,80	0,72	4,07	5,13	
20 + 25 + 50	2,05	2,55	5,30	-	-	2,50	9,90	11,00	0,72	4,09	5,15	
20 + 35 + 35	2,05	3,60	3,60	-	-	2,50	9,25	10,30	0,72	4,07	5,13	
20 + 35 + 50	1,97	3,45	5,08	-	-	2,50	10,50	11,00	0,72	4,09	5,15	
20 + 50 + 50	1,70	4,40	4,40	-	-	2,50	10,50	11,00	0,72	4,12	5,17	
25 + 25 + 25	2,55	2,55	2,55	-	-	2,50	7,65	9,90	0,72	4,07	5,13	
25 + 25 + 35	2,55	2,55	3,60	-	-	2,50	8,70	10,40	0,72	4,07	5,13	
25 + 25 + 50	2,55	2,55	5,30	-	-	2,50	10,40	11,00	0,72	4,09	5,15	
25 + 35 + 35	2,55	3,60	3,60	-	-	2,50	9,75	10,90	0,72	4,07	5,13	
25 + 35 + 50	2,34	3,30	4,86	-	-	2,50	10,50	11,00	0,72	4,09	5,15	
25 + 50 + 50	2,04	4,23	4,23	-	-	2,50	10,50	11,00	0,72	4,12	5,17	
35 + 35 + 35	3,50	3,50	3,50	-	-	2,50	10,50	11,00	0,72	4,07	5,13	
35 + 35 + 50	3,02	3,02	4,45	-	-	2,50	10,50	11,00	0,72	4,09	5,15	
20+20+20+20	2,05	2,05	2,05	2,05	-	2,50	8,20	11,00	0,73	4,11	5,20	
20+20+20+25	2,05	2,05	2,05	2,55	-	2,50	8,70	11,00	0,73	4,11	5,20	
20+20+20+35	2,05	2,05	2,05	3,60	-	2,50	9,75	11,00	0,73	4,11	5,20	
20+20+20+50	1,88	1,88	1,88	4,86	-	2,50	10,50	11,00	0,73	4,13	5,22	
20+20+25+25	2,05	2,05	2,55	2,55	-	2,50	9,20	11,00	0,73	4,11	5,20	
20+20+25+35	2,05	2,05	2,55	3,60	-	2,50	10,25	11,00	0,73	4,11	5,20	
20+20+25+50	1,80	1,80	2,24	4,66	-	2,50	10,50	11,00	0,73	4,13	5,22	
20+20+35+35	1,90	1,90	3,35	3,35	-	2,50	10,50	11,00	0,73	4,11	5,20	
20+20+35+50	1,66	1,66	2,91	4,28	-	2,50	10,50	11,00	0,73	4,13	5,22	
20+25+25+25	2,05	2,55	2,55	2,55	-	2,50	9,70	11,00	0,73	4,11	5,20	
20+25+25+35	2,00	2,49	2,49	3,52	-	2,50	10,50	11,00	0,73	4,11	5,20	
20+25+25+50	1,73	2,15	2,15	4,47	-	2,50	10,50	11,00	0,73	4,13	5,22	
20+25+35+35	1,82	2,27	3,20	3,20	-	2,50	10,50	11,00	0,73	4,11	5,20	
20+25+35+50	1,59	1,98	2,80	4,12	-	2,50	10,50	11,00	0,73	4,13	5,22	
20+35+35+35	1,68	2,94	2,94	2,94	-	2,50	10,50	11,00	0,73	4,11	5,20	
25+25+25+25	2,55	2,55	2,55	2,55	-	2,50	10,20	11,00	0,73	4,11	5,20	
25+25+25+35	2,38	2,38	2,38	3,36	-	2,50	10,50	11,00	0,73	4,11	5,20	
25+25+25+50	2,07	2,07	2,07	4,30	-	2,50	10,50	11,00	0,73	4,13	5,22	
25+25+35+35	2,18	2,18	3,07	3,07	-	2,50	10,50	11,00	0,73	4,11	5,20	
25+35+35+35	2,01	2,83	2,83	2,83	-	2,50	10,50	11,00	0,73	4,11	5,20	

NOTA

La puissance en mode froid correspond à une température intérieure de 27 °C et une température extérieure de 35 °C.
La puissance en mode chaud correspond à une température intérieure de 20 °C et une température extérieure de 7 °C.

COMBINAISONS

ENTRE UNITÉS INTÉRIEURES ET EXTÉRIEURES

COMBINAISONS AVEC MUSE 100-4 (SUITE)

UNITÉ EXTÉRIEURE MUSE 100-4 COMBINÉE À 1, 2,3 OU 4 UNITÉ(S) INTÉRIEURE(S) UMS/UME/UCE/UGE/UCARE

• MODE **CHAUD**

UNITÉ EXTÉRIEURE	UNITÉ INTÉRIEURE /UCE/UGE/UCARE	PIÈCE (A)	PIÈCE (B)	PUISSANCE NOMINALE (KW) (NOM. CHAUD)				PUISSANCE TOTALE CHAUD (KW)			PUISSANCE TOTALE ABSORBÉE (KW)		
				PIÈCE (C)	PIÈCE (D)	MIN.	NOMINAL	MAX.	MIN.	NOMINAL	MAX.		
MUSE 100-4	EASYLIFE UMS/UME/UCE/UGE/UCARE	50	5,4	-	-	1,4	5,4	5,6	0,55	3,21	3,94		
MUSE 100-4	UMS/UME..	20 + 35	2,15	3,50	-	-	1,98	5,65	6,30	0,55	3,23	3,99	
		20 + 50	2,15	5,40	-	-	2,38	7,55	8,10	0,55	3,23	3,99	
		25 + 25	2,65	2,65	-	-	2,00	7,00	7,60	0,55	3,23	3,99	
		25 + 35	2,65	3,50	-	-	1,98	5,65	6,30	0,55	3,23	3,99	
		25 + 50	2,65	5,40	-	-	2,50	8,05	8,90	0,56	3,25	4,01	
		35 + 35	3,50	3,50	-	-	2,00	7,00	7,60	0,55	3,23	3,99	
		35 + 50	3,50	5,40	-	-	2,40	8,90	9,40	0,56	3,25	4,01	
MUSE 100-4	UMS/UME..	50 + 50	5,40	5,40	-	-	2,67	10,80	11,20	0,56	3,28	4,03	
		20 + 20 + 20	2,15	2,15	2,15	-	2,67	6,45	7,50	0,57	3,27	4,05	
		20 + 20 + 25	2,15	2,15	2,65	-	2,67	6,95	8,30	0,57	3,27	4,05	
		20 + 20 + 35	2,15	2,15	3,50	-	2,67	7,80	8,80	0,57	3,27	4,05	
		20 + 20 + 50	2,15	2,15	5,40	-	2,67	9,70	10,60	0,57	3,29	4,07	
		20 + 25 + 25	2,15	2,65	2,65	-	2,67	7,45	9,10	0,57	3,27	4,05	
		20 + 25 + 35	2,15	2,65	3,50	-	2,67	8,30	9,60	0,57	3,27	4,05	
		20 + 25 + 50	2,15	2,65	5,40	-	2,67	10,20	11,20	0,57	3,29	4,07	
		20 + 35 + 35	2,15	3,50	3,50	-	2,67	9,15	10,10	0,57	3,27	4,05	
		20 + 35 + 50	2,14	3,48	5,38	-	2,67	11,00	11,20	0,57	3,29	4,07	
		20 + 50 + 50	1,83	4,59	4,59	-	2,67	11,00	11,20	0,57	3,32	4,09	
		25 + 25 + 25	2,55	2,55	2,55	-	2,67	7,95	9,90	0,57	3,27	4,05	
		25 + 25 + 35	2,65	2,65	3,50	-	2,67	8,80	10,40	0,57	3,27	4,05	
		25 + 25 + 50	2,65	2,65	5,40	-	2,67	10,70	12,20	0,57	3,29	4,07	
MUSE 100-4	UMS/UME/UCE/UGE/UCARE	25 + 35 + 35	2,65	3,50	3,50	-	2,67	9,65	10,90	0,57	3,27	4,05	
		25 + 35 + 50	2,52	3,33	5,14	-	2,67	11,00	11,20	0,57	3,29	4,07	
		25 + 50 + 50	2,17	4,42	4,42	-	2,67	11,00	11,20	0,57	3,32	4,09	
		35 + 35 + 35	3,50	3,50	3,50	-	2,67	10,50	11,20	0,57	3,27	4,05	
		35 + 35 + 50	3,10	3,10	4,79	-	2,67	11,00	11,20	0,57	3,29	4,07	
		35 + 50 + 50	2,69	4,15	4,15	-	2,67	11,00	11,20	0,57	3,32	4,09	
		50 + 50 + 50	3,67	3,67	3,67	-	2,67	11,00	11,20	0,58	3,34	4,11	
		20+20+20+20	2,15	2,15	2,15	2,15	2,67	8,60	10,00	0,58	3,31	4,12	
		20+20+20+25	2,15	2,15	2,15	2,65	2,67	9,10	10,80	0,58	3,31	4,12	
		20+20+20+35	2,15	2,15	2,15	3,50	2,67	9,95	11,20	0,58	3,31	4,12	
20+20+20+50	2,15	2,15	2,15	5,40	2,67	11,85	11,20	0,58	3,33	4,14			
20+20+25+25	2,15	2,15	2,65	2,65	2,67	9,60	11,20	0,58	3,31	4,12			
20+20+25+35	2,15	2,15	2,65	3,50	2,67	10,45	11,20	0,58	3,31	4,12			
20+20+25+50	1,91	1,91	2,36	4,81	2,67	11,00	11,20	0,58	3,33	4,14			
20+20+35+35	2,09	2,09	3,41	3,41	2,67	11,00	11,20	0,58	3,31	4,12			
20+20+35+50	1,79	1,79	2,92	4,50	2,67	11,00	11,20	0,58	3,33	4,14			
20+25+25+25	2,15	2,65	2,65	2,65	2,67	10,10	11,20	0,58	3,31	4,12			
20+25+25+35	2,15	2,65	2,65	3,50	2,67	10,95	11,20	0,58	3,31	4,12			
20+25+25+50	1,84	2,27	2,27	4,62	2,67	11,00	11,20	0,58	3,33	4,14			
20+25+35+35	2,00	2,47	3,26	3,26	2,67	11,00	11,20	0,58	3,31	4,12			
20+25+35+50	1,73	2,13	2,81	4,34	2,67	11,00	11,20	0,58	3,33	4,14			
20+35+35+35	1,87	3,04	3,04	3,04	2,67	11,00	11,20	0,58	3,31	4,12			
25+25+25+25	2,65	2,65	2,65	2,65	2,67	10,60	11,20	0,58	3,31	4,12			
25+25+25+35	2,55	2,55	2,55	3,36	2,67	11,00	11,20	0,58	3,31	4,12			
25+25+25+50	2,18	2,18	2,18	4,45	2,67	11,00	11,20	0,58	3,33	4,14			
25+25+35+35	2,37	2,37	3,13	3,13	2,67	11,00	11,20	0,58	3,31	4,12			
25+35+35+35	2,22	2,93	2,93	2,93	2,67	11,00	11,20	0,58	3,31	4,12			

NOTA

La puissance en mode froid correspond à une température intérieure de 27 °C et une température extérieure de 35 °C.
La puissance en mode chaud correspond à une température intérieure de 20 °C et une température extérieure de 7 °C.















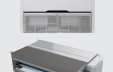

COMBINAISONS

ENTRE UNITÉS INTÉRIEURES ET EXTÉRIEURES

COMBINAISONS AVEC MUSE 120-5

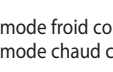
UNITÉ EXTÉRIEURE MUSE 120-5 COMBINÉE À 1, 2,3, 4 OU 5 UNITÉ(S) INTÉRIEURE(S) UMS/UME/UCE/UGE/UCARE

• MODE FROID

	UNITÉ INTÉRIEURE / UCE/UGE/UCARE	PIÈCE					PUISSANCE NOMINALE (KW) (NOM. FROID)			PUISSANCE TOTALE FROID (KW)			PUISSANCE TOTALE ABSORBÉE (KW)		
		PIÈCE (A)	PIÈCE (B)	PIÈCE (C)	PIÈCE (D)	PIÈCE (E)	MIN.	NOMINAL	MAX.	MIN.	NOMINAL	MAX.			
 + 	MUSE 120-5 UMS/UME/UCE/UGE/UCARE	50	5,3	-	-	-	1,9	5,3	5,5	0,77	4,51	5,54			
	CUM_0000Z/CUM_00001														
 + 	MUSE 120-5 UME/UCE/UGE/UCARE	20 + 50	2,05	5,30	-	-	2,13	4,60	6,00	0,77	4,53	5,59			
	CUM_0000Z/CUM_00001														
	25 + 50	2,55	3,60	-	-	-	2,33	5,65	6,50	0,77	4,53	5,59			
	25 + 50	2,55	5,30	-	-	-	2,90	7,85	8,80	0,78	4,55	5,61			
	35 + 35	3,60	3,60	-	-	-	2,40	7,20	7,60	0,77	4,53	5,59			
	35 + 50	3,60	5,30	-	-	-	2,77	8,90	9,30	0,78	4,55	5,61			
	50 + 50	5,30	5,30	-	-	-	2,77	10,60	11,00	0,78	4,58	5,63			
	20 + 20 + 20	2,05	2,05	2,05	-	-	3,39	6,15	8,10	0,79	4,57	5,65			
	20 + 20 + 25	2,05	2,05	2,55	-	-	3,26	6,65	8,70	0,79	4,57	5,65			
	20 + 20 + 35	2,05	2,05	3,60	-	-	3,46	7,70	9,20	0,79	4,57	5,65			
 + 	MUSE 120-5 UMS/UME/UCE/UGE/UCARE	20 + 20 + 20	2,05	2,05	2,05	-	3,13	7,15	9,30	0,79	4,57	5,65			
	CUM_0000Z/CUM_00001														
	20 + 25 + 35	2,05	2,55	3,60	-	-	2,77	8,20	9,80	0,79	4,57	5,65			
	20 + 25 + 50	2,05	2,55	5,30	-	-	2,77	9,90	11,50	0,79	4,59	5,67			
	20 + 35 + 35	2,05	3,60	3,60	-	-	2,77	9,25	10,30	0,79	4,57	5,65			
	20 + 35 + 50	2,05	3,60	5,30	-	-	2,77	10,95	12,00	0,79	4,59	5,67			
	20 + 50 + 50	1,94	5,03	5,03	-	-	2,77	12,00	12,70	0,79	4,62	5,69			
	25 + 25 + 25	2,55	2,55	2,55	-	-	2,77	7,65	9,90	0,79	4,57	5,65			
	25 + 25 + 35	2,55	2,55	3,60	-	-	2,77	8,70	10,40	0,79	4,57	5,65			
	25 + 25 + 50	2,55	2,55	5,30	-	-	2,77	10,40	12,10	0,79	4,59	5,67			
 + 	MUSE 120-5 UMS/UME/UCE/UGE/UCARE	25 + 35 + 35	2,55	3,60	3,60	-	2,77	9,75	10,90	0,79	4,57	5,65			
	CUM_0000Z/CUM_00001														
	25 + 35 + 50	2,55	3,60	5,30	-	-	2,77	11,45	12,60	0,79	4,59	5,67			
	25 + 50 + 50	2,33	4,84	4,84	-	-	2,77	12,00	12,70	0,79	4,62	5,69			
	35 + 35 + 35	3,60	3,60	3,60	-	-	2,77	10,80	11,40	0,79	4,57	5,65			
	35 + 35 + 50	3,46	3,46	5,09	-	-	2,77	12,00	12,70	0,79	4,59	5,67			
	35 + 50 + 50	3,04	4,48	4,48	-	-	2,77	12,00	12,70	0,79	4,62	5,69			
	50 + 50 + 50	4,00	4,00	4,00	-	-	2,77	12,00	12,70	0,80	4,64	5,71			
	20+20+20+20	2,05	2,05	2,05	2,05	-	2,77	8,20	10,80	0,80	4,61	5,72			
	20+20+20+25	2,05	2,05	2,05	2,55	-	2,77	8,70	11,40	0,80	4,61	5,72			
 + 	MUSE 120-5 UMS/UME/UCE/UGE/UCARE	20+20+20+35	2,05	2,05	2,05	3,60	-	2,77	9,75	11,90	0,80	4,61	5,72		
	CUM_0000Z/CUM_00001														
	20+20+20+50	2,05	2,05	2,05	5,30	-	2,77	11,45	13,60	0,80	4,63	5,74			
	20+20+25+25	2,05	2,05	2,55	2,55	-	2,77	9,20	12,00	0,80	4,61	5,72			
	20+20+25+35	2,05	2,05	2,55	3,60	-	2,77	10,25	12,50	0,80	4,61	5,72			
	20+20+25+50	2,05	2,05	2,55	5,30	-	2,77	11,95	12,70	0,80	4,63	5,74			
	20+20+35+35	2,05	2,05	3,60	3,60	-	2,77	11,30	12,70	0,80	4,61	5,72			
	20+20+35+50	1,89	1,89	3,32	4,89	-	2,77	12,00	12,70	0,80	4,63	5,74			
	20+25+25+25	2,05	2,55	2,55	2,55	-	2,77	9,70	12,60	0,80	4,61	5,72			
	20+25+25+35	2,05	2,55	2,55	3,60	-	2,77	10,75	12,70	0,80	4,61	5,72			
 + 	MUSE 120-5 UMS/UME/UCE/UGE/UCARE	20+25+25+50	1,98	2,46	2,46	5,11	-	2,77	12,00	12,70	0,80	4,63	5,74		
	CUM_0000Z/CUM_00001														
	20+25+35+35	2,05	2,55	3,60	3,60	-	2,77	11,80	12,70	0,80	4,61	5,72			
	20+25+35+50	1,82	2,27	3,20	4,71	-	2,77	12,00	12,70	0,80	4,63	5,74			
	20+35+35+35	1,91	3,36	3,36	3,36	-	2,77	12,00	12,70	0,80	4,61	5,72			
	25+25+25+25	2,55	2,55	2,55	2,55	-	2,77	10,20	12,70	0,80	4,61	5,72			
	25+25+25+35	2,55	2,55	2,55	3,60	-	2,77	11,25	12,70	0,80	4,61	5,72			
	25+25+25+50	2,36	2,36	2,36	4,91	-	2,77	12,00	12,70	0,80	4,63	5,74			
	25+25+35+35	2,49	2,49	3,51	3,51	-	2,77	12,00	12,70	0,80	4,61	5,72			
	25+35+35+35	2,29	3,24	3,24	3,24	-	2,77	12,00	12,70	0,80	4,61	5,72			
 + 	MUSE 120-5 UMS/UME/UCE/UGE/UCARE	35+35+35+35	3,00	3,00	3,00	3,00	-	2,77	12,00	12,70	0,80	4,61	5,72		
	CUM_0000Z/CUM_00001														
	20+20+20+20+20	2,05	2,05	2,05	2,05	2,05	2,77	10,25	12,70	0,81	4,65	5,79			
	20+20+20+20+25	2,05	2,05	2,05	2,05	2,55	2,77	10,75	12,70	0,81	4,65	5,79			
	20+20+20+20+35	2,05	2,05	2,05	2,05	3,60	2,77	11,80	12,70	0,81	4,65	5,79			
	20+20+20+20+50	1,82	1,82	1,82	1,82	4,71	2,77	12,00	12,70	0,81	4,67	5,81			
	20+20+20+25+25	2,05	2,05	2,05	2,55	2,55	2,77	11,25	12,70	0,81	4,65	5,79			
	20+20+20+25+35	2,00	2,00	2,00	2,49	3,51	2,77	12,00	12,70	0,81	4,65	5,79			
	20+20+20+25+50	1,76	1,76	1,76	2,19	4,54	2,77	12,00	12,70	0,81	4,67	5,81			
	20+20+20+35+35	1,84	1,84	1,84	3,24	3,24	2,77	12,00	12,70	0,81	4,65	5,79			
 + 	MUSE 120-5 UMS/UME/UCE/UGE/UCARE	20+20+20+35+50	1,63	1,63	1,63	2,87	4,23	2,77	12,00	12,70	0,81	4,67	5,81		
	CUM_0000Z/CUM_00001														
	20+20+25+25+25	2,05	2,05	2,55	2,55	2,55	2,77	11,75	12,70	0,81	4,65	5,79			
	20+20+25+25+35	1,92	1,92	2,39	2,39	3,38	2,77	12,00	12,70	0,81	4,65	5,79			
	20+20+25+25+50	1,70	1,70	2,11	2,11	4,39	2,77	12,00	12,70	0,81	4,67	5,81			
	20+20+25+35+35	1,78	1,78	2,21	3,12	3,12	2,77	12,00	12,70	0,81	4,65	5,79			
	20+20+25+35+50	1,58	1,58	1,97	2,78	4,09	2,77	12,00	12,70	0,81	4,67	5,81			
	20+20+35+35+35	1,65	1,65	2,90	2,90	2,90	2,77	12,00	12,70	0,81	4,65	5,79			
	20+25+25+25+25	2,01	2,50	2,50	2,50	2,50	2,77	12,00	12,70	0,81	4,65	5,79			
	20+25+25+25+35	1,85	2,30	2,30	2,30	3,25	2,77	12,00	12,70	0,81	4,65	5,79			
 + 	MUSE 120-5 UMS/UME/UCE/UGE/UCARE	20+25+25+25+50	1,64	2,04	2,04	2,04	4,24	2,77	12,00	12,70	0,81	4,67	5,81		
	CUM_0000Z/CUM_00001														
	20+25+25+35+35	1,71	2,13	2,13	3,01	3,01	2,77	12,00	12,70	0,81	4,65	5,79			
	20+25+35+35+35	1,60	1,99	2,81	2,81	3,01	2,77	12,00	12,70	0,81	4,65	5,79			
	25+25+25+25+25	2,40	2,40	2,40	2,40	2,40	2,77	12,00	12,70	0,81	4,65	5,79			
	25+25+25+25+35	2,22	2,22	2,22	2,22	3,13	2,77	12,00	12,70	0,81	4,65	5,79			
	25+25+25+25+50	1,97	1,97	1,97	1,97	4,10	2,77	12,00	12,70	0,81	4,67	5,81			
	25+25+25+35+35	2,06	2,06	2,06	2,91	2,91	2,77	12,00	12,70	0,81	4,65	5,79			
	25+25+35+35+35	1,92	1,92	2,72	2,72	2,72	2,77	12,00	12,70	0,81	4,65	5,79			

NOTA

La puissance en mode froid correspond à une température intérieure de 27 °C et une température extérieure de 35 °C.
La puissance en mode chaud correspond à une température intérieure de 20 °C et une température extérieure de 7 °C.











COMBINAISONS

ENTRE UNITÉS INTÉRIEURES ET EXTÉRIEURES

COMBINAISONS AVEC MUSE 120-5 (SUITE)

UNITÉ EXTÉRIEURE MUSE 120-5 COMBINÉE À 1, 2, 3, 4 OU 5 UNITÉ(S) INTÉRIEURE(S) UMS/UME/UCE/UGE/UCARE

• MODE CHAUD

MUSE 120-5	EASYLIFE UMS/UME/UCE/UGE/UCARE	UNITÉ INTÉRIEURE / UCE/UGE/UCARE	PIÈCE					PUISSANCE NOMINALE (KW) (NOM. CHAUD)		PUISSANCE TOTALE CHAUD (KW)			PUISSANCE TOTALE ABSORBÉE (KW)		
			PIÈCE (A)	PIÈCE (B)	PIÈCE (C)	PIÈCE (D)	PIÈCE (E)	MIN.	NOMINAL	MAX.	MIN.	NOMINAL	MAX.		
		50	5,4	-	-	-	-	1,9	5,4	5,5	0,77	4,51	5,54		
		20 + 50	2,15	5,40	-	-	-	2,03	4,60	6,00	0,77	4,53	5,59		
		25 + 35	2,65	3,50	-	-	-	2,33	5,65	6,50	0,77	4,53	5,59		
		25 + 50	2,65	5,40	-	-	-	2,90	8,05	8,80	0,78	4,55	5,61		
		35 + 35	3,50	3,50	-	-	-	2,40	7,00	7,60	0,77	4,53	5,59		
		35 + 50	3,50	5,40	-	-	-	2,77	8,90	9,30	0,78	4,55	5,61		
		50 + 50	5,40	5,40	-	-	-	2,77	10,80	11,00	0,78	4,58	5,63		
		20 + 20 + 20	2,15	2,15	2,15	-	-	3,39	6,45	8,10	0,79	4,57	5,65		
		20 + 20 + 25	2,15	2,15	2,65	-	-	3,26	6,95	8,70	0,79	4,57	5,65		
		20 + 20 + 35	2,15	2,15	3,50	-	-	3,46	7,80	9,20	0,79	4,57	5,65		
		20 + 20 + 50	2,15	2,15	5,40	-	-	2,77	9,70	10,90	0,79	4,59	5,67		
		20 + 25 + 25	2,15	2,65	2,65	-	-	3,13	7,45	9,30	0,79	4,57	5,65		
		20 + 25 + 35	2,15	2,65	3,50	-	-	2,77	8,30	9,80	0,79	4,57	5,65		
		20 + 25 + 50	2,15	2,65	5,40	-	-	2,77	10,20	11,50	0,79	4,59	5,67		
		20 + 35 + 35	2,15	3,50	3,50	-	-	2,77	9,15	10,30	0,79	4,57	5,65		
		20 + 35 + 50	2,15	3,50	5,40	-	-	2,77	11,05	12,00	0,79	4,59	5,67		
		20 + 50 + 50	1,99	5,00	5,00	-	-	2,77	12,00	12,70	0,79	4,62	5,69		
		25 + 25 + 25	2,65	2,65	2,65	-	-	2,77	7,95	9,90	0,79	4,57	5,65		
		25 + 25 + 35	2,65	2,65	3,50	-	-	2,77	8,80	10,40	0,79	4,57	5,65		
		25 + 25 + 50	2,65	2,65	5,40	-	-	2,77	10,70	12,10	0,79	4,59	5,67		
		25 + 35 + 35	2,65	3,50	3,50	-	-	2,77	9,65	10,90	0,79	4,57	5,65		
		25 + 35 + 50	2,65	3,50	5,40	-	-	2,77	11,55	12,60	0,79	4,59	5,67		
		25 + 50 + 50	2,36	4,82	4,82	-	-	2,77	12,00	12,70	0,79	4,62	5,69		
		35 + 35 + 35	3,50	3,50	3,50	-	-	2,77	10,50	11,40	0,79	4,57	5,65		
		35 + 35 + 50	3,39	3,39	5,23	-	-	2,77	12,00	12,70	0,79	4,59	5,67		
		35 + 50 + 50	2,94	4,53	4,53	-	-	2,77	12,00	12,70	0,79	4,62	5,69		
50 + 50 + 50	4,00	4,00	4,00	-	-	2,77	12,00	12,70	0,80	4,64	5,71				
		20+20+20+20	2,15	2,15	2,15	2,15	-	2,77	8,60	10,80	0,80	4,61	5,72		
		20+20+20+25	2,15	2,15	2,15	2,65	-	2,77	9,10	11,40	0,80	4,61	5,72		
		20+20+20+35	2,15	2,15	2,15	3,50	-	2,77	9,95	11,90	0,80	4,61	5,72		
		20+20+20+50	2,15	2,15	2,15	5,40	-	2,77	11,85	12,70	0,80	4,63	5,74		
		20+20+25+25	2,15	2,15	2,65	2,65	-	2,77	9,60	12,00	0,80	4,61	5,72		
		20+20+25+35	2,15	2,15	2,65	3,50	-	2,77	10,45	12,50	0,80	4,61	5,72		
		20+20+25+50	2,15	2,15	2,65	5,40	-	2,77	12,35	12,70	0,80	4,63	5,74		
		20+20+35+35	2,15	2,15	3,50	3,50	-	2,77	11,30	12,70	0,80	4,61	5,72		
		20+20+35+50	1,95	1,95	3,18	4,91	-	2,77	12,00	12,70	0,80	4,63	5,74		
		20+25+25+25	2,15	2,65	2,65	2,65	-	2,77	10,10	12,70	0,80	4,61	5,72		
		20+25+25+35	2,15	2,65	2,65	3,50	-	2,77	10,95	12,70	0,80	4,61	5,72		
		20+25+25+50	2,01	2,47	2,47	5,04	-	2,77	12,00	12,70	0,80	4,63	5,74		
		20+25+35+35	2,15	2,65	3,50	3,50	-	2,77	11,80	12,70	0,80	4,61	5,72		
		20+25+35+50	1,88	2,32	3,07	4,73	-	2,77	12,00	12,70	0,80	4,63	5,74		
		20+35+35+35	2,04	3,32	3,32	3,32	-	2,77	12,00	12,70	0,80	4,61	5,72		
25+25+25+25	2,65	2,65	2,65	2,65	-	2,77	10,60	12,70	0,80	4,61	5,72				
25+25+25+35	2,65	2,65	2,65	3,50	-	2,77	11,45	12,70	0,80	4,61	5,72				
25+25+25+50	2,38	2,38	2,38	4,85	-	2,77	12,00	12,70	0,80	4,63	5,74				
25+25+35+35	2,59	2,59	3,41	3,41	-	2,77	12,00	12,70	0,80	4,61	5,72				
25+35+35+35	2,42	3,19	3,19	3,19	-	2,77	12,00	12,70	0,80	4,61	5,72				
35+35+35+35	3,00	3,00	3,00	3,00	-	2,77	12,00	12,70	0,80	4,61	5,72				
		20+20+20+20+20	2,15	2,15	2,15	2,15	2,15	2,77	10,75	12,70	0,81	4,65	5,79		
		20+20+20+20+25	2,15	2,15	2,15	2,15	2,65	2,77	11,25	12,70	0,81	4,65	5,79		
		20+20+20+20+35	2,15	2,15	2,15	2,15	3,50	2,77	12,10	12,70	0,81	4,65	5,79		
		20+20+20+20+50	1,84	1,84	1,84	1,84	4,63	2,77	12,00	12,70	0,81	4,67	5,81		
		20+20+20+25+25	2,20	2,20	2,20	2,71	2,71	2,77	12,00	12,70	0,81	4,65	5,79		
		20+20+20+25+35	2,05	2,05	2,05	2,52	3,33	2,77	12,00	12,70	0,81	4,65	5,79		
		20+20+20+25+50	1,78	1,78	1,78	2,19	4,47	2,77	12,00	12,70	0,81	4,67	5,81		
		20+20+20+35+35	1,92	1,92	1,92	3,12	3,12	2,77	12,00	12,70	0,81	4,65	5,79		
		20+20+20+35+50	1,68	1,68	1,68	2,74	4,22	2,77	12,00	12,70	0,81	4,67	5,81		
		20+20+25+25+25	2,15	2,15	2,65	2,65	2,65	2,77	12,25	12,70	0,81	4,65	5,79		
		20+20+25+25+35	1,97	1,97	2,43	2,43	3,21	2,77	12,00	12,70	0,81	4,65	5,79		
		20+20+25+25+50	1,72	1,72	2,12	2,12	4,32	2,77	12,00	12,70	0,81	4,67	5,81		
		20+20+25+35+35	1,85	1,85	2,28	3,01	3,01	2,77	12,00	12,70	0,81	4,65	5,79		
		20+20+25+35+50	1,63	1,63	2,01	2,65	4,09	2,77	12,00	12,70	0,81	4,67	5,81		
		20+20+35+35+35	1,74	1,74	2,84	2,84	2,84	2,77	12,00	12,70	0,81	4,65	5,79		
20+25+25+25+25	2,02	2,49	2,49	2,49	2,49	2,77	12,00	12,70	0,81	4,65	5,79				
20+25+25+25+35	1,90	2,34	2,34	2,34	3,09	2,77	12,00	12,70	0,81	4,65	5,79				
20+25+25+25+50	1,66	2,05	2,05	2,05	4,18	2,77	12,00	12,70	0,81	4,67	5,81				
20+25+25+35+35	1,79	2,20	2,20	2,91	2,91	2,77	12,00	12,70	0,81	4,65	5,79				
20+25+35+35+35	1,69	2,08	2,75	2,75	2,75	2,77	12,00	12,70	0,81	4,65	5,79				
25+25+25+25+25	2,40	2,40	2,40	2,40	2,40	2,77	12,00	12,70	0,81	4,65	5,79				
25+25+25+25+35	2,26	2,26	2,26	2,26	2,98	2,77	12,00	12,70	0,81	4,65	5,79				
25+25+25+25+50	1,99	1,99	1,99	1,99	4,05	2,77	12,00	12,70	0,81	4,67	5,81				
25+25+25+35+35	2,13	2,13	2,13	2,81	2,81	2,77	12,00	12,70	0,81	4,65	5,79				
25+25+35+35+35	2,01	2,01	2,66	2,66	2,66	2,77	12,00	12,70	0,81	4,65	5,79				

NOTA

La puissance en mode froid correspond à une température intérieure de 27 °C et une température extérieure de 35 °C.
La puissance en mode chaud correspond à une température intérieure de 20 °C et une température extérieure de 7 °C.

COMBINAISONS

ENTRE UNITÉS INTÉRIEURES ET EXTÉRIEURES

CALCUL DE LA PUISSANCE DES UNITÉS INTÉRIEURES EN FONCTION DE LA COMBINAISON

• MODE FROID

• multisplit CLIM'UP

COEFFICIENT MULTIPLICATEUR DE LA CAPACITÉ DE REFROIDISSEMENT SUIVANT LES DIFFÉRENTES TEMPÉRATURES INTÉRIEURES/EXTÉRIEURES

TEMPÉRATURE INTÉRIEURE (°C)		TEMPÉRATURE EXTÉRIEURE (°C) (DB)					
DB	WB	25	30	35	40	45	50
22	15	0,97	0,92	0,87	0,96	0,77	0,75
24	17	1,03	0,98	0,94	0,89	0,84	0,80
27	19	1,10	1,05	1	0,95	0,90	0,86
29	21	1,16	1,11	1,06	1,02	0,96	0,91
32	23	1,22	1,17	1,13	1,08	1,02	0,98

DB = bulbe sec = air très humide / WB = bulbe humide = air très sec
NOTA: Ces mesures sont basées sur la puissance nominale de l'unité.

CALCUL DE LA PUISSANCE DE REFROIDISSEMENT:

Puissance de refroidissement = coefficient multiplicateur de la capacité de refroidissement × puissance nominale de refroidissement.

• MODE CHAUD

• multisplit CLIM'UP

COEFFICIENT MULTIPLICATEUR DE LA CAPACITÉ DE CHAUFFAGE SUIVANT LES DIFFÉRENTES TEMPÉRATURES INTÉRIEURES/EXTÉRIEURES

TEMPÉRATURE EXTÉRIEURE (°C)		TEMPÉRATURE INTÉRIEURE (°C) (DB)		
DB	WB	15	20	25
-15	-16	0,64	0,59	0,55
-10	-12	0,71	0,66	0,62
-7	-8	0,76	0,72	0,67
-1	-2	0,79	0,74	0,70
2	1	0,81	0,76	0,72
7	6	1,04	1	0,96
10	9	1,10	1,06	1,01
15	12	1,16	1,12	1,07

DB = bulbe sec = air très humide / WB = bulbe humide = air très sec
NOTA: Ces mesures sont basées sur la puissance nominale de l'unité.

CALCUL DE LA PUISSANCE DE CHAUFFAGE:

Puissance de chauffage = coefficient multiplicateur de la capacité de chauffage × puissance nominale de chauffage.

LES OPTIONS

MONOSPLIT ET MULTISPLIT

TÉLÉCOMMANDES

TÉLÉCOMMANDE INFRA ROUGE

Chaque unité monosplit est livrée avec une télécommande infrarouge qui permet de commander la température, la vitesse du ventilateur de soufflage, le mode de fonctionnement (chauffage ou climatisation). Dans la version multisplit, chaque unité est livrée avec une télécommande.

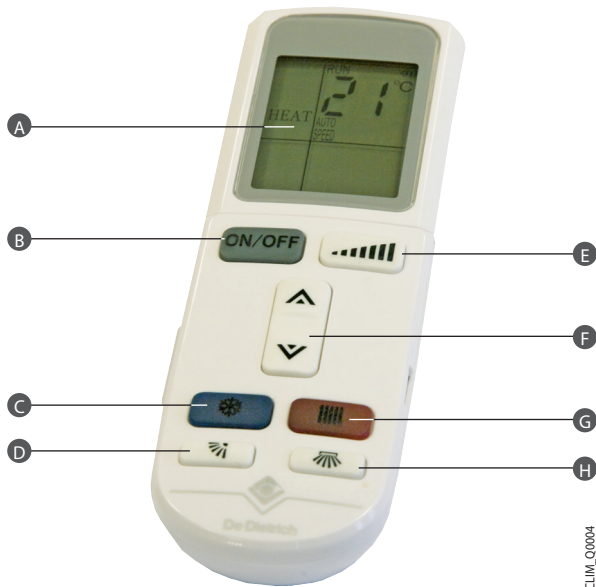

- A Affichage LCD avec les états de fonctionnement
- B Marche/Arrêt
- C Sélection mode climatisation
- D Pilotage du flux d'air haut/bas
- E Commande ventilation (vitesse du flux d'air)
- F Réglage température
- G Sélection mode chauffage
- H Pilotage du flux d'air de gauche à droite

télécommande avec volet ouvert



L'ouverture du volet donne accès à des fonctionnalités supplémentaires comme : une programmation horaire, différents modes de fonctionnement...

TÉLÉCOMMANDE FILAIRE

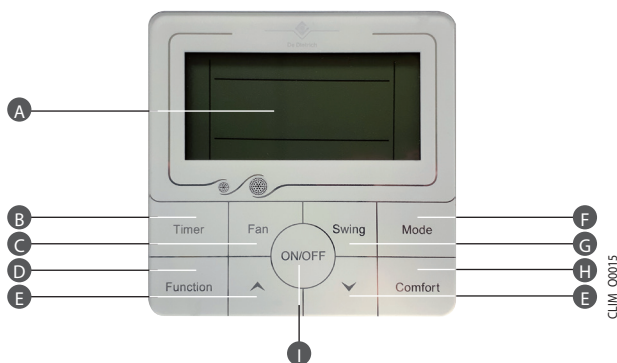

- A Afficheur
- B Programmation
- C Commande de la vitesse du ventilateur
- D Fonctions spécifiques :
 - Turbo : vitesse du ventilateur haute pour un refroidissement/chauffage rapide
 - Sommeil : fonctionnement « nuit » suivant la courbe de température définie
 - Eco
 - Anti-moisissure : après l'arrêt du système, le ventilateur assèche automatiquement l'humidité sur l'évaporateur
- E Réglage
- F Modes de fonctionnement
- G Réglage du volet d'air
- H Mode confort
- I Mise en marche/arrêt

vue arrière



Un câble de connexion à l'unité intérieure de 5 m est fourni avec la télécommande.

Le raccordement s'effectue de la manière suivante.

UNITÉ INTÉRIEURE	POSITION SUR LE BORNIER DE LA TÉLÉCOMMANDE
X1	12V
X2	GND
X3	A
X4	B

LES OPTIONS

DE L'UNITÉ EXTÉRIEURE DES MONOSPLIT ET MULTISPLIT

OPTIONS POUR L'UNITÉ EXTÉRIEURE



PAC_Q0032

SUPPORT DE FIXATION MURAL POUR UNITÉS EXTÉRIEURES + PLOTS ANTIVIBRATILES - COLIS EH95

Ce kit permet de fixer les groupes extérieurs des CLIM'UP au mur. Il est muni de plots antivibratiles permettant de limiter les transmissions des vibrations vers le sol.



PAC_Q0098

SUPPORT POUR POSE AU SOL - COLIS EH112

Support en PVC dur résistant, pour montage du groupe extérieur au sol. Les vis, rondelles et écrous sont compris pour un montage facile et rapide.



PAC_Q0120

SUPPORT DE POSE AU SOL EN CAOUTCHOUC - COLIS EH879

Support en caoutchouc résistant, pour montage du groupe extérieur au sol.

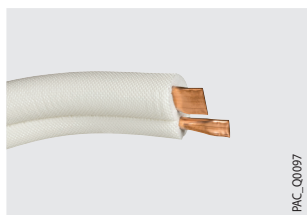

PAC_Q0097

KIT DE LIAISON FRIGORIFIQUE 1/4" - 3/8":

- LONGUEUR 5 m - COLIS EH569
- LONGUEUR 10 m - COLIS EH570
- LONGUEUR 20 m - COLIS EH589

KIT DE LIAISON FRIGORIFIQUE PE 1/4"-5/8":

- LONGUEUR 20 m - COLIS EH890

Tube cuivre isolé de haute qualité limitant les pertes thermiques et la condensation.

RENSEIGNEMENTS NÉCESSAIRES

À L'INSTALLATION

IMPLANTATION DES UNITÉS EXTÉRIEURES MUSE..., MOSE DES EMSM ET MOSE DES EMSCO/EMSCA/EMSG

- L'unité extérieure des CLIM'UP est installée à proximité de la maison, sur une terrasse, en façade ou dans un jardin. Elle est prévue pour fonctionner sous la pluie mais peut également être implantée sous un abri aéré.
- L'unité extérieure doit être installée à l'abri des vents dominants qui peuvent influencer les performances de l'installation.
- Il est recommandé de positionner l'unité au-dessus de la hauteur moyenne de neige de la région où elle est installée.
- L'emplacement de l'unité extérieure est à choisir avec soin afin qu'il soit compatible avec les exigences de l'environnement: intégration dans le site, respect des règles d'urbanisme ou de copropriété.
- Aucun obstacle ne doit gêner la libre circulation de l'air sur l'échangeur à l'aspiration et au soufflage, il est donc nécessaire de prévoir un dégagement tout autour de l'appareil qui permettra également d'effectuer les opérations de raccordement, de mise en service et d'entretien (voir schémas d'implantation ci-dessous).

distances minimales à respecter (mm)

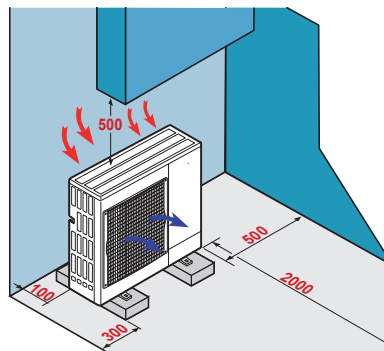

CLIM_F0004

INSTALLATION DE L'UNITÉ INTÉRIEURE MURALE UME/UMS...



IMPLANTATION DE L'UNITÉ INTÉRIEURE MURALE UME/UMS...

L'unité intérieure UME 20/25/35/50/70 des CLIM'UP est à fixer au mur. Les distances minimales à respecter lors de l'installation sont représentées sur le dessin ci-dessous.

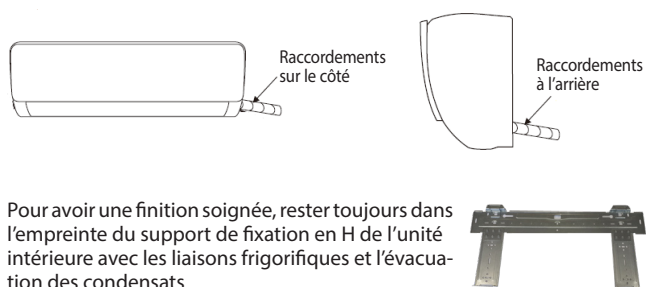

distances minimales à respecter (mm)

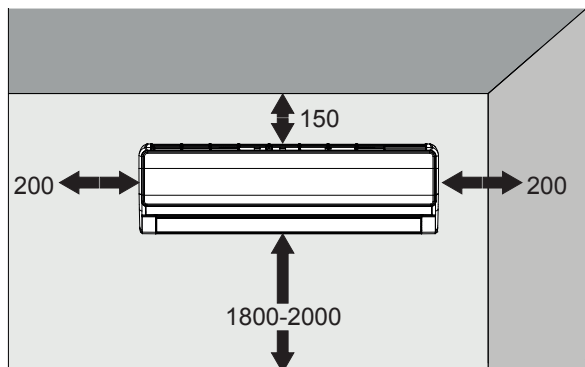

CLIM_F0006

DISTANCES DES FLUX D'AIR DES UNITÉS INTÉRIEURES UME/UMS...

La télécommande peut commander l'unité intérieure jusqu'à une distance de 12 m en champs libre et en ayant la télécommande infrarouge orientée vers l'unité intérieure.
La distance du flux d'air de l'unité intérieure murale est comprise entre 1 et 15 m.



RACCORDEMENT D'UNE POMPE DE RELEVAGE DES CONDENSATS

Les unités intérieures UME/UMS peuvent être équipées d'une pompe de relevage des condensats. Le raccordement doit respecter les points suivants:

1. L'installation doit respecter les normes en vigueur.
2. L'intensité et la puissance max. de chaque unité intérieure doivent être respectés.
3. En fonction du modèle ou du fabricant, un dispositif de protection de la pompe de relevage des condensats peut être demandé. (se référer aux prescriptions et recommandations du fabricant)

raccordement de la pompe de relevage des condensats sur l'unité intérieure

Bornier de raccordement de l'unité intérieure

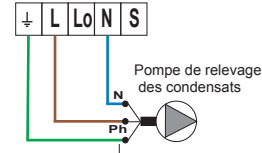

CLIM_F0013

RENSEIGNEMENTS NÉCESSAIRES

À L'INSTALLATION

INSTALLATION DES UNITÉS INTÉRIEURES CONSOLES UCE... ET UCEC.. DU EMSCO



IMPLANTATION DES UNITÉS INTÉRIEURES CONSOLES UCE... ET UCEC.. DU EMSCO

L'unité intérieure console UCE 25/35/50 peut être posée au sol ou installée en plafonnier est à fixer au mur. Les distances minimales à respecter lors de l'installation sont représentées sur le dessin ci-dessous.

Installation au sol (mm)



CLIM_Q0018

Vue de face (mm)

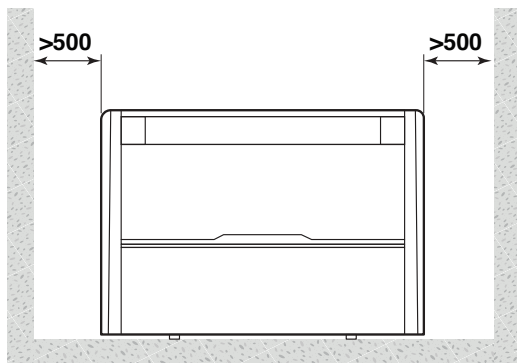

CLIM_F0029

Installation en plafonnier (mm)



CLIM_Q0017

Vue de face (mm)

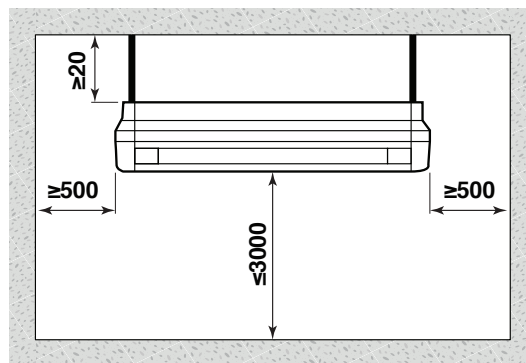

CLIM_F0028

FLUX D'AIR DES UNITÉS INTÉRIEURES UCE...

Pour que l'eau des condensats soit évacuée, les condensats doivent être rejetée vers le bas de l'unité une fois l'installation terminée. Il faut s'assurer que la face avant soit plus haute, sinon cela pourrait causer un écoulement par la sortie d'air.

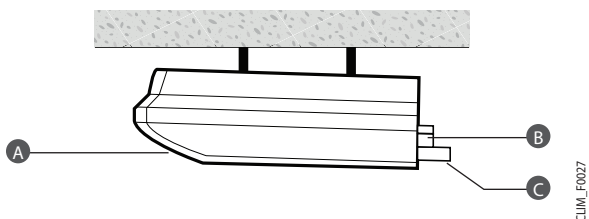

CLIM_F0027

A Pente descendante entre 1 % et 2 %
B Tubes frigorifiques

C Tubes d'évacuation des condensats

VUE INTÉRIURE DE L'UNITÉ UCE

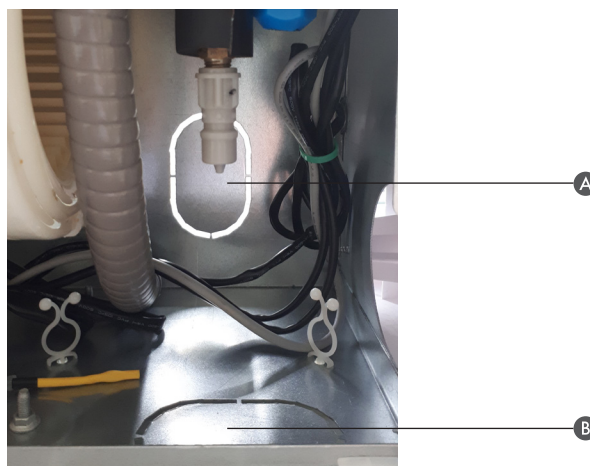

⚠ Pour le raccordement des liaisons frigorifiques à la console UCE, 2 possibilités :

- Passage des tubes frigorifiques à l'arrière de la console, repère **A**. Dans ce cas, il n'est pas possible d'utiliser le raccord adaptateur 1/2" - 3/8" livré avec l'appareil (repère **1**). Il faudra utiliser un raccord réduit 1/2" - 3/8" (Par exemple repère **2** non fourni avec la console)
- Passage des tubes frigorifiques par le bas de la console, repère **B**. Dans ce cas, il est possible d'utiliser le raccord adaptateur 1/2" - 3/8" livré avec l'appareil (repère **1**)

Raccord adaptateur 1/2" - 3/8"

1



2



RENSEIGNEMENTS NÉCESSAIRES

À L'INSTALLATION

INSTALLATION DES UNITÉS INTÉRIEURES GAINABLES UGE... ET UGEC.. DES EMSG

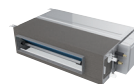

IMPLANTATION DES UNITÉS INTÉRIEURES GAINABLES UGE... ET UGEC.. DES EMSG

L'unité intérieure gainable UGE 25/35/50 est à installer dans les combles ou en faux plafond. Les distances minimales à respecter lors de l'installation sont représentées sur le dessin ci-dessous.

Vue de dessus (mm)

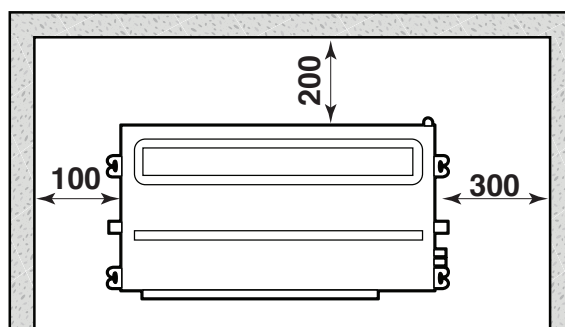

PAC_F0310

FLUX D'AIR DES UNITÉS INTÉRIEURES UGE...

L'unité intérieure UGE... peut être montée suivant les principes ci-dessous. Pour que l'eau des condensats soit évacuée, les condensats doivent être rejetés vers le bas de l'unité une fois l'installation terminée. Le tuyau des condensats doit avoir une pente descendante et doit être équipé d'un matériau isolant (isolant en caoutchouc d'une épaisseur supérieure à 8 mm), si non il risque de provoquer de la condensation.

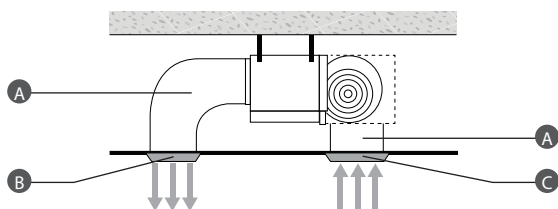

A Gaine d'air

B Grille de rejet d'air

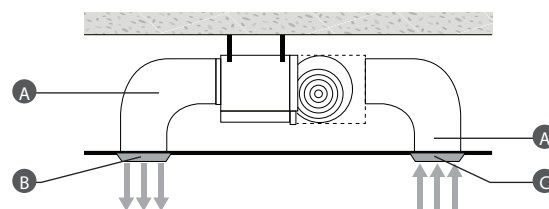

C Filtre + grille d'aspiration d'air

PAC_F0311

POMPE DE RELEVAGE DES CONDENSATS

L'unité intérieure UGE est équipée d'une pompe de relevage des condensats. Le raccordement doit respecter les points suivants:

1. L'installation doit respecter les normes en vigueur.
2. L'intensité et la puissance max. de chaque unité intérieure doivent être respectés.
3. En fonction du modèle ou du fabricant, un dispositif de protection de la pompe de relevage des condensats peut être demandé. (se référer aux prescriptions et recommandations du fabricant)

FABRICANTS DE PLENUMS EN PARTENARIAT

- AIR ZONE
- BAILLINDUSTRIE
- Ets DUMONNET

RENSEIGNEMENTS NÉCESSAIRES

À L'INSTALLATION

BRASSAGE DE L'AIR

Un paramètre important pour le confort des usagers est la qualité du brassage de l'air. La qualité du brassage est définie par le taux de brassage T_{xb} . Le taux de brassage T_{xb} représente le débit d'air balayé par l'unité intérieure divisé par le volume du local climatisé.

$$T_{xb} = \frac{\text{débit d'air en m}^3/\text{h}}{\text{volume du local en m}^3}$$

T_{xb}	NIVEAU DE CONFORT
$T_{xb} < 10$	L'inconfort dû à la diffusion de l'air est très faible
$10 < T_{xb} < 15$	Cas dans des locaux avec de forts dégagements internes, la diffusion d'air doit être réfléchie pour ne pas entraîner un niveau de gêne trop important pour les occupants
$15 < T_{xb}$	Le débit d'air balayé étant important par rapport au volume du local, le risque d'insatisfaction est notable

En climatisation, le confort est assuré pour $4 < T_{xb} < 10$, un T_{xb} de 5 est un bon compromis.

DIMENSIONNEMENT



Pour le dimensionnement des gaines, nous conseillons d'utiliser notre outil de dimensionnement disponible sur notre site De Dietrich PRO: http://pro.dedietrich-thermique.fr/fr/site_pro/logiciels/diemaosoft/diematools_la_boite_a_outils

CONFORT ACOUSTIQUE

Pour des raisons de confort acoustique, les vitesses de l'air dans les conduits doivent être limitées:

- < 5 m/s en gainage principal,
- < 4 m/s en gainage de distribution,
- < 2 m/s aux bouches d'aération

Le calcul des pertes de charge se fait à partir:

- du réseau aéronautique dessiné,
- des débits à mettre en œuvre,
- des contraintes dimensionnelles.

Il faut veiller à limiter au maximum les pertes de charges. Pour cela, il convient de respecter les règles suivantes:

- limiter le nombre d'accidents (coudes, changements de section, piquage...),
- les changements de section doivent être progressifs,
- tous les coudes sont prévus avec un rayon de courbure égale à une fois et demi le diamètre du conduit au minimum,
- la perte de charge linéaire recommandée est de 0,7 Pa/m.

DÉBIT (m ³ /H)	VITESSE (m/S)	DIAMÈTRE (mm) (CONDUITS CIRCULAIRES)	SECTION (mm X mm) (CONDUITS RECTANGULAIRES)
130	3	125	100 x 100
200	3	160	200 x 100
350	3,2	200	200 x 150
700	3,8	250	250 x 200
1200	4,6	315	300 x 300

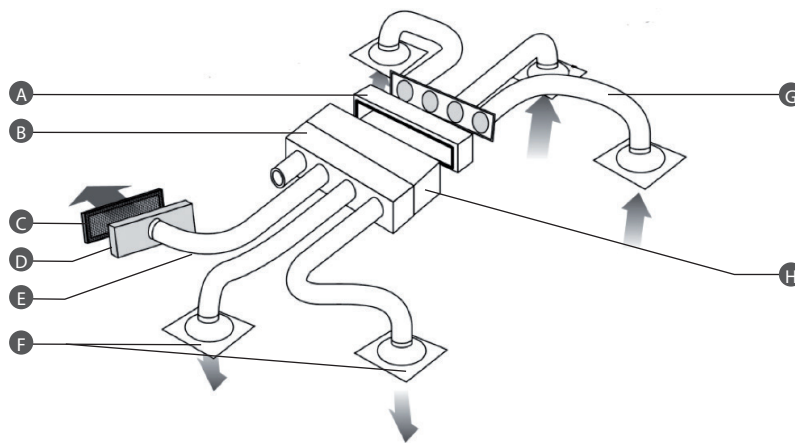

A Plenum de reprise
B Plenum de soufflage

C Grille de soufflage
D Plénum de diffuseur

E Conduit souple de soufflage
F Diffuseurs

G Conduit souple de reprise
H Unité intérieure UGE

CLIM_00016

RENSEIGNEMENTS NÉCESSAIRES

À L'INSTALLATION

CONFORT ACOUSTIQUE (SUITE)

Le débit d'air dans une gaine est calculé de la manière suivante :

$$\text{Vitesse de l'air dans la gaine (m/s)} = \frac{\text{Débit d'air dans la gaine (m}^3\text{/h)}}{\text{Section du conduit (m}^2\text{) x 3600}}$$

Le tableau ci-dessous permet, à partir du débit d'air souhaité dans la gaine et de la vitesse d'air souhaités de déterminer la taille du conduit.

Vitesse de l'air dans la gaine (m/s) en fonction du débit d'air à cette vitesse pour une gaine donnée

DIAMÈTRE (mm)	SECTION (m ²)	2	3	4	5	6	7	8
80	0,005024	36	54	72	90	108	126	144
100	0,00785	56	84	113	141	169	197	226
125	0,01226563	88	132	176	220	264	309	353
160	0,020096	144	217	289	361	434	506	578
180	0,025434	183	274	366	457	549	640	732
200	0,0314	226	339	452	565	678	791	904
250	0,0490625	353	529	706	883	1059	1236	1413
315	0,07789163	560	841	1121	1402	1682	1962	2243
355	0,09892963	712	1068	1424	1780	2136	2493	2849
400	0,1256	904	1356	1808	2260	2712	3165	3617
450	0,1589625	1144	1716	2289	2861	3433	4005	4578
500	0,19625	1413	2119	2826	3532	4239	4945	5652
560	0,246179	1772	2658	3544	4431	5317	6203	7089
630	0,3115665	2243	3364	4486	5608	6729	7851	8973
710	0,3957185	2849	4273	5698	7122	8547	9972	11396

La vitesse de soufflage doit permettre d'obtenir de faibles vitesses résiduelles dans la zone d'occupation (voir dessin ci-dessous). En fonction des recommandations de la norme NF EN ISO 7730, la vitesse résiduelle (VR) dans le local doit être comprise entre 0,12 et 0,25 m/s. La portée du flux d'air doit respecter une valeur de vitesse terminale (VT) comprise entre 0,25 et 0,5 m/s. La portée du flux d'air ne doit pas être supérieure à la profondeur de la pièce dans les conditions nominales de fonctionnement.



ÉCART DE TEMPÉRATURE ENTRE AIR SOUFLÉ ET AMBIANCE

En mode rafraîchissement : La température de soufflage est de 10 à 13 °C soit un écart de température entre l'air soufflé et l'ambiance de 12 à 16 °C.

En mode chauffage : L'écart de température entre l'air soufflé et l'ambiance peut dépasser 20 °C en demi-saison ou en période très froide quand la puissance du groupe thermodynamique augmente.

DISPOSITIF DE DIFFUSION D'AIR	ÉCART DE TEMPÉRATURE (K)	
	SOUFFLAGE FROID	SOUFFLAGE CHAUD
Grilles murales	8	16
Bouches linéaires	10	16
Diffuseurs plafonniers	11	16 à 26 si cônes réglables

RENSEIGNEMENTS NÉCESSAIRES

À L'INSTALLATION

INSTALLATION DE L'UNITÉ INTÉRIEURE CASSETTE UCARE... ET UCAEC DES EMSCA

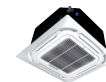

IMPLANTATION DE L'UNITÉ INTÉRIEURE CASSETTE UCARE... ET UCAEC DES EMSCA

L'unité intérieure cassette UCARE 25/35/50 est à installer dans un faux plafond. Les distances minimales à respecter lors de l'installation sont représentées sur le dessin ci-dessous (en mm).

distance à respecter entre les obstacles (mm)

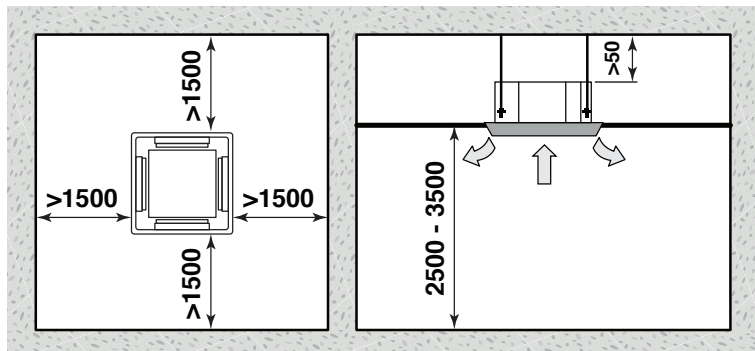

FLUX D'AIR DES UNITÉS INTÉRIEURES UCARE... ET UCAEC

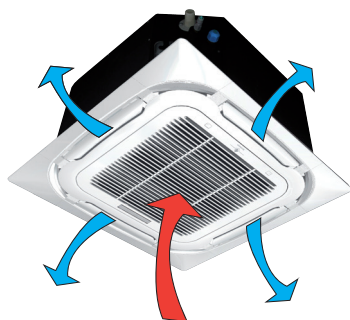

CLIM_F0025

CASSETTE SANS GRILLE D'ENTRÉE D'AIR



CLIM_C0019

- | | |
|--|---|
| A Boîtier de raccordements électriques | C Points de fixation des crochets de suspension (x 4) |
| B Ventilateur | D Bouches de sortie d'air (x 4) |

POMPE DE RELEVAGE DES CONDENSATS

L'unité intérieure UCARE est équipée d'une pompe de relevage des condensats. Le raccordement doit respecter les points suivants :

1. L'installation doit respecter les normes en vigueur.
2. L'intensité et la puissance max. de chaque unité intérieure doivent être respectés.
3. En fonction du modèle ou du fabricant, un dispositif de protection de la pompe de relevage des condensats peut être demandé. (se référer aux prescriptions et recommandations du fabricant)

RENSEIGNEMENTS NÉCESSAIRES

À L'INSTALLATION

DISTANCES MAXIMALES DE RACCORDEMENT ET COMPLÉMENT DE CHARGE EN FLUIDE FRIGORIGÈNE DES CLIM'UP MONOSPLIT

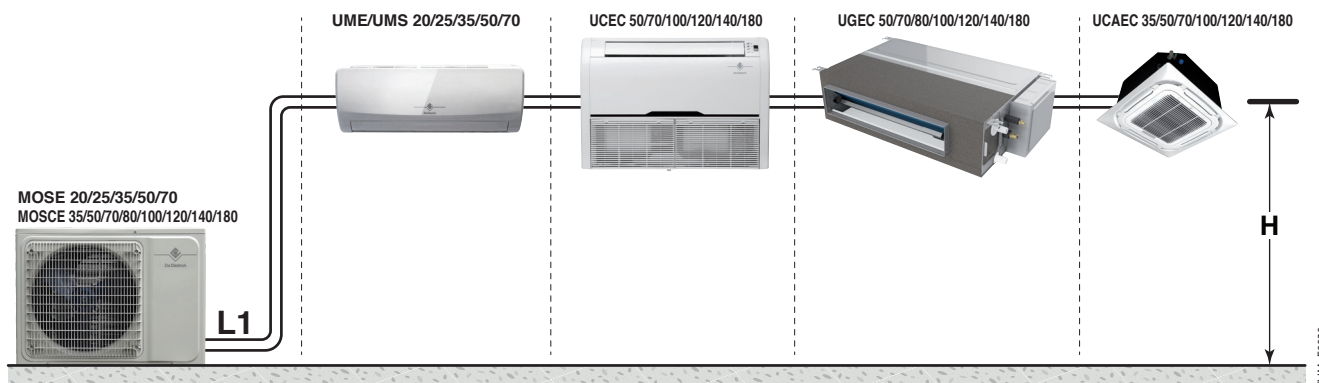

MONOSPLIT EMSCA	UNITÉ		EMSCA 35	EMSCA 50	EMSCA 70	EMSCA 100	EMSCA 120	EMSCA 140	EMSCA 180
Longueur max. (entre UI/UE)	m	L1	25	30	50	65	65	65	65
Dénivelé (UI au-dessus ou UE au-dessus)	m	H	10	20	25	30	30	30	30
Longueur pré-chargée max. (entre UI/UE)	m		8	8	8	8	8	8	8
Charge additionnelle par mètre de tube	g/m		20	20	40	40	40	70	70

MONOSPLIT EMSCO	UNITÉ		EMSCO 50	EMSCO 70	EMSCO 100	EMSCO 120	EMSCO 140	EMSCO 180
Longueur max. (entre UI/UE)	m	L1	30	50	65	65	65	65
Dénivelé (UI au-dessus ou UE au-dessus)	m	H	20	25	30	30	30	30
Longueur pré-chargée max. (entre UI/UE)	m		8	8	8	8	8	8
Charge additionnelle par mètre de tube	g/m		20	40	40	40	70	70

MONOSPLIT EMSG	UNITÉ		EMSG 50	EMSG 70	EMSG 80	EMSG 100	EMSG 120	EMSG 140	EMSG 180
Longueur max. (entre UI/UE)	m	L1	30	50	50	65	65	65	65
Dénivelé (UI au-dessus ou UE au-dessus)	m	H	20	25	25	30	30	30	30
Longueur pré-chargée max. (entre UI/UE)	m		8	8	8	8	8	8	8
Charge additionnelle par mètre de tube	g/m		20	40	40	40	40	70	70

MONOSPLIT EMSM	UNITÉ		EMSM 20	EMSM 25	EMSM 35	EMSM 50	EMSM 70
Longueur max. (entre UI/UE)	m	L1	20	20	20	25	25
Dénivelé (UI au-dessus ou UE au-dessus)	m	H	10	10	10	15	15
Longueur pré-chargée max. (entre UI/UE)	m		7	7	7	7	7
Charge additionnelle par mètre de tube	g/m		15	15	15	25	25

MONOSPLIT SMART	UNITÉ		SMART 20	SMART 25	SMART 35	SMART 50	SMART 70
Longueur max. (entre UI/UE)	m	L1	20	20	20	25	25
Dénivelé (UI au-dessus ou UE au-dessus)	m	H	10	10	10	15	15
Longueur pré-chargée max. (entre UI/UE)	m		7	7	7	7	7
Charge additionnelle par mètre de tube	g/m		15	15	15	25	25

RENSEIGNEMENTS NÉCESSAIRES

À L'INSTALLATION

DISTANCES MAXIMALES DE RACCORDEMENT ET COMPLÉMENT DE CHARGE EN FLUIDE FRIGORIGÈNE DES CLIM'UP MULTISPLIT

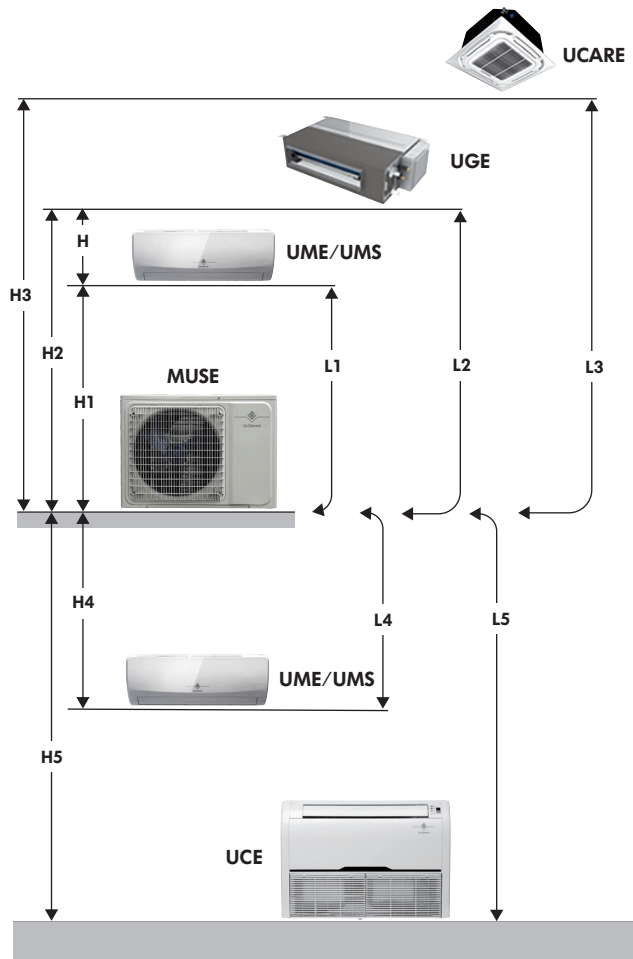

CLIM_F0021

		MUSE 40-2	MUSE 50-2	MUSE 60-3	MUSE 80-3	MUSE 100-4	MUSE 125-5
Longueur max. entre l'unité intérieure et extérieure.	L1, L2, L3, L4, L5 (m)	25	25	30	30	35	35
Dénivelé max. entre l'unité intérieure et l'unité extérieure	H1, H2, H3, H4, H5 (m)	15	15	15	15	15	15
Longueur max. totale entre les unités intérieures et l'unité extérieure	L1+L2+L3+L4+L5 (m)	40	40	60	60	80	80
Dénivelé max. entre les unités intérieures	H (m)	10	10	10	10	10	10
Longueur préchargée	P (m)	15	15	22,5	22,5	30	37,5
Longueur de la liaison frigorifique	< P(m)	Pas de complément de charge					
	> P(m)	Un complément de charge est demandé: 20 g/m x (longueur de la liaison frigorifique (m) - P)					

RENSEIGNEMENTS NÉCESSAIRES

À L'INSTALLATION

RACCORDEMENT FRIGORIFIQUE

La mise en œuvre des pompes à chaleur CLIM'UP comprend des opérations sur le circuit frigorifique.

Les appareils doivent être installés, mis en service, entretenus et dépannés par du personnel qualifié et habilité, conformément aux exigences des directives, des lois, des réglementations en vigueur et suivant les règles de l'art de la profession. Voir également le feuillet "Généralités".

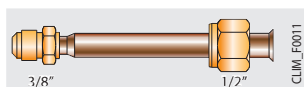

ADAPTATEUR 1/2" - 3/8" POUR CIRCUIT FRIGORIFIQUE (Ligne GAZ)

MODULES EXTÉRIEURS MUSE...

Dans la cale polystyrène de l'unité extérieure se trouve un adaptateur 12,7 mm (1/2") x 9,52 mm (3/8") qui permet de raccorder une unité intérieure en 1/2" (tuyau le plus grand - ligne frigorifique gaz) à l'unité extérieure en 3/8". Le détail de livraison se trouve dans le tableau ci-dessous.

UNITÉS EXTÉRIEURES MULTISPLIT	RACCORDS FRIGORIFIQUES SUR MUSE	ADAPTATEUR
MUSE 40-2	2 x 1/4" - 3/8"	-
MUSE 50-2	2 x 1/4" - 3/8"	-
MUSE 60-3	3 x 1/4" - 3/8"	1 livré
MUSE 80-3	3 x 1/4" - 3/8"	1 livré
MUSE 100-4	4 x 1/4" - 3/8"	2 livrés
MUSE 120-5	5 x 1/4" - 3/8"	3 livrés

MODULES INTÉRIEURS

Les modules intérieurs consoles, gainables et cassettes sont livrés avec un adaptateur 1/2" - 3/8". Les unités murales ne nécessitent pas d'adaptateur. Dans la cale polystyrène de l'unité extérieure se trouve un adaptateur 12,7 mm (1/2") x 9,52 mm (3/8") qui permet de raccorder une unité intérieure en 1/2" (tuyau le plus grand - ligne frigorifique gaz) à l'unité extérieure en 3/8".

UNITÉS INTÉRIEURES MULTISPLIT	RACCORDS FRIGORIFIQUES	ADAPTATEUR
MURALES		
UME 20/35/35	1/4" - 3/8"	-
UME 50	1/4" - 1/2"	- *
CONSOLES		
UCE 25/35/50	1/4" - 1/2"	1 livré
GAINABLES		
UGE 25/35/50	1/4" - 1/2"	1 livré
CASSETTES		
UCARE 25/35/50	1/4" - 1/2"	1 livré

* Adaptateur disponible avec le groupe extérieur MUSE.

NOTA

pour les Clim'up Monosplit, se référer aux tableaux de caractéristiques des différents modèles :

- p5 pour les EMSM
- p6 pour les EMSCO
- p7 pour les EMSCA
- p8 pour les EMSG

pour les dimensions des raccords frigorifiques.

RENSEIGNEMENTS NÉCESSAIRES

À L'INSTALLATION

RACCORDEMENT ÉLECTRIQUE

L'installation électrique des PAC doit être réalisée selon les Règles de l'Art et conformément aux normes en vigueur, aux décrets et aux textes en découlant et en particulier à la norme NF C 15 100.

PRÉCONISATION DES SECTIONS DE CÂBLES ET DES DISJONCTEURS À METTRE EN ŒUVRE

MUSE		40-2	50-2	60-3	80-3	100-4	120-5
Tension/fréquence	V/Hz	220-240/50	220-240/50	220-240/50	220-240/50	220-240/50	220-240/50
Intensité nominale en mode froid	A	5,4	7,6	8,3	10,7	18,7	20,6
Intensité maximale	A	10	11	13	16	22,5	24,5
Section du câble de puissance	mm ²	3G1,5	3G1,5	3G1,5	3G2,5	3G4,0	3G4,0
Disjoncteur		C16A	C16A	C16A	C20A	C25A	C25A
Section du câble de liaison entre l'unité intérieure et l'unité extérieure	mm ²	4G1,5	4G1,5	4G1,5	4G1,5	4G1,5	4G1,5

MOSE		20	25	35	50	70
Tension/fréquence	V/Hz	220-240/50	220-240/50	220-240/50	220-240/50	220-240/50
Intensité nominale en mode froid	A	3,00	3,40	4,90	7,36	10,30
Intensité maximale	A	8	8	9,5	12	16
Section du câble de puissance	mm ²	3G1,5	3G1,5	3G1,5	3G1,5	3G2,5
Disjoncteur		C16A	C16A	C16A	C16A	C20A
Section du câble de liaison entre l'unité intérieure et l'unité extérieure	mm ²	5G1,5	5G1,5	5G1,5	5G1,5	5G2,5

MOSCE		35	50	70	80	100	130	140	180
Tension/fréquence	V/Hz	220-240/50	220-240/50	220-240/50	220-240/50	220-240/50	220-240/50	380-415/50	380-415/50
Intensité nominale en mode froid	A	4,74	7,16	9,57	9,57	15,00	19,00	22,60	26,00
Intensité maximale	A	11	12	16	16	23,50	24,90	27	27
Section du câble de puissance	mm ²	3G1,5	3G1,5	3G1,5	3G1,5	3G1,5	3G1,5	3G1,5	3G1,5
Disjoncteur		C16A	C16A	C16A	C16A	C16A	C16A	C16A	C16A
Section du câble de liaison entre l'unité int. et l'unité ext.	mm ²	5G1,5	5G1,5	5G1,5	5G1,5	2X0,5	2X0,5	2X0,5	2X0,5

INTÉGRATION ACOUSTIQUE DES POMPES À CHALEUR

DÉFINITIONS

Les performances acoustiques des groupes extérieurs sont définies par les 2 grandeurs suivantes :

La puissance acoustique L_w exprimée en dB[A] : elle caractérise la capacité d'émission sonore de la source indépendamment de son environnement. Elle permet de comparer des appareils entre eux.

La pression acoustique L_p exprimée en dB[A] : c'est la grandeur qui est perçue par l'oreille humaine, elle dépend de paramètres comme la distance par rapport à la source, la taille et la nature des parois du local. Les réglementations se basent sur cette valeur.

NUISANCE SONORE

La réglementation concernant le bruit du voisinage se trouve dans le décret du 31/08/2006 et dans la norme NF S 31-010. La nuisance sonore est définie par l'émergence qui est la différence entre le niveau de pression acoustique mesuré lorsque l'appareil est à l'arrêt comparé au niveau mesuré lorsque l'appareil est en fonctionnement au même endroit.

La différence maximale autorisée est :

- le jour (7h-22h) : 5 dB[A]
- la nuit (22h-7h) : 3 dB[A]

RECOMMANDATIONS POUR L'INTÉGRATION ACOUSTIQUE DU MODULE EXTÉRIEUR

- Ne pas le placer à proximité de la zone nuit,
 - Éviter la proximité d'une terrasse, ne pas installer le module face à une paroi.
- L'augmentation du niveau de bruit due à la configuration d'installation est représentée dans les schémas ci-dessous :

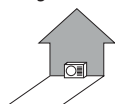

- Le module placé contre un mur : + 3 dB[A]

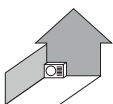

- Le module placé dans un coin : + 6 dB[A]

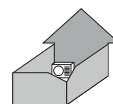

- Le module placé dans une cour intérieure : + 9 dB[A]

- les différentes dispositions ci-dessous sont à proscrire :



- La ventilation dirigée vers la propriété voisine



- Le module disposé à la limite de propriété



- Le module placé sous une fenêtre

- Afin de limiter les nuisances sonores et la transmission des vibrations, nous préconisons :
 - l'installation du module extérieur sur un châssis métallique ou un socle d'inertie. La masse de ce socle doit être au minimum 2 fois la masse du module et il doit être indépendant du bâtiment. Dans tous les cas il faut monter des plots anti-vibratiles pour diminuer la transmission des vibrations.
 - Pour la traversée de parois des liaisons frigorifiques, l'utilisation de fourreaux adaptés,
 - Pour les fixations, l'utilisation de matériaux souples et anti-vibratiles,
 - La mise en place, sur liaisons frigorifiques, de dispositifs d'atténuation des vibrations comme des boucles, des lyres ou des coudes.
- Il est également recommandé de mettre en place un dispositif d'atténuation acoustique sous forme :
 - d'un absorbant mural à installer sur le mur derrière le module,
 - d'un écran acoustique : la surface de l'écran doit être supérieure aux dimensions du module extérieur et doit être positionné au plus près de celui-ci tout en permettant la libre circulation d'air. L'écran doit être en matériau adapté comme des briques acoustiques, des blocs de béton revêtus de matériaux absorbants. Il est également possible d'utiliser des écrans naturels comme des talus de terre.

HPL_F0029

HPL_F0029

ÉTIQUETTE ÉNERGÉTIQUE SYSTÈME

ÉCHELLE DE RÉFÉRENCE DE L'ÉTIQUETTE ÉNERGÉTIQUE SYSTÈME

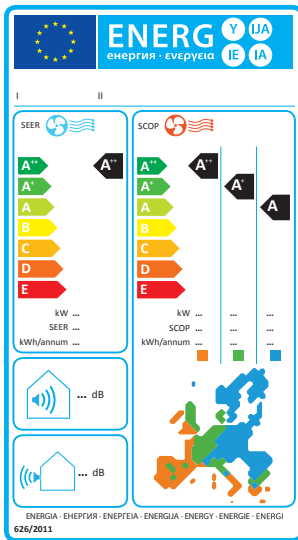

Afin de pouvoir situer le produit et ses performances énergétiques, ci-contre l'échelle valable pour l'étiquette énergétique système des produits CLIM'UP (l'échelle hors système du générateur serait de A++ à E en chauffage et en climatisation.).



BDR THERMEA France
S.A.S. au capital social de 229 288 696 €
57, rue de la Gare - 67580 Mertzwiller
Tél. 03 88 80 27 00 - Fax 03 88 80 27 99
www.dedietrich-thermique.fr