

IX-M EVO

CHAUDIÈRES MURALES GAZ À CONDENSATION



FEUILLET TECHNIQUE



Chauffage par radiateurs



Chauffage par plancher chauffant



Compatible thermostat d'ambiance connecté Smart TC°
(pilotage à distance)



Tous gaz naturels
Adaptabilité au propane

IX-M EVO 35 de 5,4 à 33,8 kW

IX-M EVO 50 de 5,4 à 45 kW

IX-M EVO 60 de 6,1 à 55 kW

IX-M EVO 70 de 7,2 à 65 kW

IX-M EVO 90 de 9,4 à 85 kW

IX-M EVO 110 de 11,4 à 102 kW

IX-M EVO 130 de 24,3 à 121,5 kW

IX-M EVO 150 de 28,1 à 140,3 kW

De Dietrich 



Les chaudières IX-M EVO sont équipées d'usine d'une régulation Diematic Evolution :

- Gestion d'une cascade jusqu'à 8 chaudières
- Pilotage de 2 vannes 3 voies (jusqu'à 3 vannes avec option)
- Pilotage d'un circuit E.C.S. avec une ou 2 sondes

La Diematic Evolution permet l'intégration dans de nombreux systèmes hybrides et la communication avec des GTC/GTB (avec option).

Les chaudières IX-M EVO sont certifiées pour de nombreuses configurations de raccordement air/fumées, ventouse horizontale, verticale, sur une cheminée ...

Des kits hydrauliques complets pour le raccordement en cascade de 2 à 4 chaudières sont également disponibles.



Conditions d'utilisation

Température maxi. de service: 90 °C
Thermostat de sécurité : 110°C
Alimentation : 230 V / 50 Hz
Indice de protection : IP X5D, IP20 en B23

Pression maxi. de service :

- IX-M EVO 35 à 110 : 4 bar
- IX-M EVO 130 à 150 : 6 bar

Homologations

B23(P) - B33 - C13(x) - C33(x) - C93(x) - C53

Catégorie gaz

II₂ESi3B/P
Classe NOx : 6



N° d'identification :
CE-0085DP0589

Sommaire

4 GÉNÉRALITÉS

- 4 Étiquetage énergétique et fiche QCE

5 PRÉSENTATION DE LA GAMME IX-M EVO

- 5 Points forts et tableaux d'utilisation des sondes et thermostats d'ambiance
- 6 Les différents modèles proposés

7 CARACTÉRISTIQUES TECHNIQUES :

- 7 Tableau des caractéristiques techniques
- 8 Dimensions principales
- 10 Descriptif des principaux composants

13 TABLEAU DE COMMANDE DIEMATIC EVOLUTION

- 13 Présentation
- 14 Possibilités de commande

15 PRODUCTION D' E.C.S.

16 OPTIONS :

- 16 Options du tableau de commande
- 17 Options de la chaudière et kits de transformation gaz G25 et G31

18 SYSTÈMES CASCADE

- 18 Alignement mural ou au sol
- 20 Description des différents colis du kit cascade
- 21 Colisage des kits cascades
- 22 Options des kits cascades

23 RENSEIGNEMENTS NÉCESSAIRES À L'INSTALLATION

- 23 Implantation
- 24 Raccordements gaz, électriques et clapets fumée pour cascade
- 25 Raccordements air/fumées
- 26 Règles d'installation $P \geq 70$ kW
- 27 Raccordement hydraulique et traitement d'eau
- 28 Contraintes hydrauliques et pression disponible pour l'installation
- 29 Kit de découplage horizontal et support au sol

30 RÉTROCOMPATIBILITÉ AVEC ANCIENNES CHAUDIÈRES DE DIETRICH / CHAPPÉE

- 30 Rétrocompatibilité des dimensions et raccordements
- 32 Rétrocompatibilité des régulations

33 EXEMPLES D'INSTALLATIONS

GÉNÉRALITÉS

IX-M EVO

ÉTIQUETAGE ÉNERGÉTIQUE

Les chaudières IX-M EVO sont livrées avec leurs étiquettes énergétiques ; celles-ci comportent de nombreuses informations : efficacité énergétique, consommation annuelle d'énergie, nom du fabricant, niveau sonore... En combinant votre pompe à chaleur avec par exemple un système solaire, un ballon de stockage E.C.S., un dispositif de régulation ou encore un autre générateur..., vous pouvez améliorer la performance de votre installation et générer une étiquette « système » correspondante avec notre **outil de calcul et de génération d'étiquette** (sur <https://erp.bdrthermea.com/index.xhtml>)

Exemple d'étiquette :

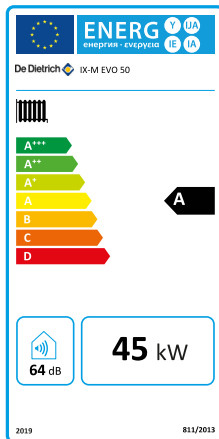

Accès à l'outil :



FICHE QCE (qualités et caractéristiques environnementales)

Conformément à la loi AGECE (anti-gaspillage pour une économie circulaire) et au décret 2022-748, vous trouverez avec le lien <https://www.dedietrich-thermique.fr/nos-services/documentation/fiches-relatives-aux-qualites-et-caracteristiques-environnementales> les informations concernant les « qualités et caractéristiques environnementales de nos produits générateurs de déchets »

Accès à la fiche :

BDR THERMEA FRANCE		De Dietrich
Date de création : 26/07/2023 Date de mise à jour : Version 1		
Fiche relative aux qualités et caractéristiques environnementales <small>Conformément au décret 2022-748, vous trouverez ci-dessous la Fiche QCE (Qualité et Caractéristiques Environnementales) relative à nos pompes à chaleur</small>		
1. Produit		
Présence de terres rares	Contient au moins 1 milligramme de terres rares	
Métaux précieux	Contient au moins 1 gramme de métaux précieux	
Utilisation de matière recyclée		
Présence de substances dangereuses	Plomb [CAS 7489-92-1]	
Recyclabilité	Majoritairement recyclable	
Bonus et malus des éco-contributions		
2. Notice		
Utilisation de matière recyclée		
Recyclabilité	Majoritairement recyclable	
3. Piles et accumulateurs		
Utilisation de matière recyclée	Non applicable pour cette catégorie de produit	
Recyclabilité	Non applicable pour cette catégorie de produit	
Présence de substances dangereuses	Non applicable pour cette catégorie de produit	
Bonus et malus des éco-contributions	Non applicable pour cette catégorie de produit	

PRÉSENTATION DE LA GAMME

IX-M EVO

+ POINTS FORTS

+ ACCESSIBILITE ET MAINTENANCE

- Borniers de raccordement et composants à manipuler identifiés par « Yellow touch »

+ COMPACTE

- Dimensions : 500 mm de largeur pour tous les modèles,
- Poids maxi 113 kg.

+ COMMUNICATION

- ModBus et BacNet.

+ RACCORDEMENT HYDRAULIQUE

- Diamètres de raccordements identiques à IX-M (positions différentes),
- Pompe modulante intégrée.

+ FUMISTERIE

- B23P, B33, C13(x), C33(x), C93(x), C53
- Clapet fumées cascade fourni dans les kits cascade.

+ PERFORMANCE

- Débit proportionnel à la puissance,
- Hautes performances, ΔT 30 K.

+ PUISSANCE ACOUSTIQUE

- Inférieure à 68 dB(A).

+ CORPS DE CHAUFFE

- En acier inoxydable.

+ BRÛLEUR

- À prémélange en inox,
- Plage de modulation de 10 à 100 %.





+ CASCADE

- 1 seule référence de régulation cascadeable sans option,
- Raccordement bus par Plug&Play,
- Gain de temps avec des kits hydrauliques préfabriqués jusque 4 chaudières.



IX_M_EVO_Q1000

TABLEAU D'UTILISATION DES SONDES ET THERMOSTATS D'AMBIANCE (EN OPTION)

	Désignation	Classe de régulation	Référence	Colis	Raccordement	Piles	Programme horaire	Connecté internet
	Sonde d'ambiance connectée SMART TC° (filaire)	Classe VI *	7691375	AD324	filaire	non	✓	✓
	Thermostat d'ambiance programmable (filaire)	Classe IV *	7768817	AD337	filaire	✓	✓	non
	Thermostat d'ambiance programmable (sans fil)	Classe IV *	7768818	AD338	sans fil	✓	✓	non
	Sonde extérieure (filaire)	-	85757741	FM46	filaire	non	non	non

* avec sonde extérieure filaire 85757741 livrée d'usine.

PRÉSENTATION DE LA GAMME

IX-M EVO

Les chaudières IX-M EVO sont livrées montées et testées en usine.

- Corps de chauffe en acier inoxydable.
- Elles acceptent un débit proportionnel à la puissance et un ΔT 30° C.
- Elles sont pré-équipées pour fonctionner aux gaz naturels et modifiables pour un fonctionnement au propane et à l'hydrogène.
- Elles s'associent facilement en cascade avec les kits de raccordement hydrauliques et supports de montage prévus jusqu'à 4 chaudières.
- Les chaudières s'intègrent facilement dans un système de gestion technique du bâtiment avec les interfaces ModBus et BacNet.

LES DIFFÉRENTS MODÈLES PROPOSÉS



Pour chauffage seul (possibilité de gestion d'E.C.S.)

DÉSIGNATION	RÉFÉRENCE	CLASSE ÉNERGÉTIQUE	PLAGE DE PUISSANCES UTILES	
			À 50/30 °C (KW)	À 80/60 °C (KW)
IX-M EVO 35	7866537	A	5,4 à 36,6	5,0 à 33,8
IX-M EVO 50	7865018	A	5,4 à 48,6	5,0 à 45,0
IX-M EVO 60	7866538	A	6,6 à 59,4	6,1 à 55,0
IX-M EVO 70	7866539	A	7,8 à 70,2	7,2 à 65,0
IX-M EVO 90	7866540	-	10,2 à 91,8	9,4 à 85,0
IX-M EVO 110	7866541	-	22,1 à 110,2	20,5 à 102,0
IX-M EVO 130	7866542	-	30,6 à 130,6	28,4 à 121,5
IX-M EVO 150	7866543	-	30,2 à 150,9	28,1 à 140,3

CARACTÉRISTIQUES TECHNIQUES

IX-M EVO

Données chaudières

Pression maxi. de service : 4 bar (6 bar 90 à 150)
 Alimentation : 230 V/50 Hz
 Classe NOx : 6
 Indice de protection : IP X5D, IP20 en B23
 Catégorie gaz : II₂ESI3P
 Homologation : B23(P) - B33 - C13(x) - C33(x) - C93(x) - C53

Températures de fonctionnement

- Tfonct_max : 85 °C
- Tfonct_min : 25 °C

Température max. de service : 90°C

IX-M EVO		35	50	60	70	90	110	130	150	
PERFORMANCES SAISONNIÈRES										
Classe d'efficacité énergétique saisonnière		A	A	A	A	-	-	-	-	
Puissance calorifique nominale (Prated)	kW	34	45	55	65	85	102	122	140	
Efficacité énergétique saisonnière : Etas produit (sans apport de régulation) ηs	%	92	92	92	92	-	-	-	-	
Efficacité énergétique saisonnière : Etas produit (avec apport de régulation)	%	94	94	94	94	-	-	-	-	
Efficacité utile	à P. nominale et en mode haute temp. (2) (η4)*	%	87,8	87,8	87,6	87,6	87,7	87,6	88,4	
	à 30% de P. nom. et en régime basse temp. (1) (η1)*	%	97,0	97,1	96,9	96,5	96,9	96,8	97,8	
Puissance calorifique utile	à P. nominale et en mode haute temp. (2) (P4)*	kW	33,8	45	55,0	65,0	85,0	102,0	121,5	
	à 30% de P. nom. et en régime basse temp. (1) (P1)*	kW	11,2	14,9	18,2	21,5	28,2	33,8	40,4	
Puissance nominale à 50/30 °C Pnc (mode chauffage)	kW	36,6	48,6	59,4	70,2	91,8	110,2	130,6	150,9	
Rendement en % PCI à charge...% Pn et temp. eau...°C	100 % Pn à temp. moy. 70 °C (RPn)*	%	97,4	97,4	97,2	97,2	97,3	97,2	98,1	
	30 % Pn à temp. retour 30 °C (Rpint)*	%	107,7	107,8	107,5	107,1	107,5	107,4	108,6	
Débit d'eau à 80/60 °C	mini	m³/h	0,22	0,22	0,26	0,31	0,40	0,49	1,04	
	maxi	m³/h	1,45	1,94	2,37	2,80	3,66	4,39	5,22	
Débit d'eau à 50/30 °C	mini	m³/h	0,23	0,23	0,28	0,34	0,44	0,53	1,13	
	maxi	m³/h	1,57	2,09	2,55	3,02	3,95	4,74	5,62	
Pertes thermique en veille (Pstby)		W	78	89	97	104	50	73	97	
	• à pleine charge (elmax)	W	58	102	110	113	140	178	159	
	• à charge partielle (elmin)	W	21	21	19	19	17	21	20	
Consommation d'électricité auxiliaire (3)		W	3	3	3	3	3	3	3	
	• en mode veille (PSB)	W	3	3	3	3	3	3	3	
Puissance utile à 50/30 °C mini/maxi	kW	5,4 / 36,5	5,4 / 48,6	6,6 / 59,4	7,8 / 70,2	10,2 / 91,8	22,1 / 110,2	30,6 / 130,6	30,2 / 150,9	
Puissance utile à 80/60 °C mini/maxi	kW	5 / 33,8	5 / 45	6,1 / 55	7,2 / 65	9,4 / 85	20,5 / 102	28,4 / 121,5	28,1 / 140,3	
Débit massique des fumées mini/maxi	kg/s	0,002 / 0,016	0,002 / 0,021	0,003 / 0,026	0,004 / 0,031	0,005 / 0,040	0,005 / 0,047	0,012 / 0,056	0,014 / 0,064	
Contre-pression max. pour la sortie des fumées	Pa	185	185	175	192	153	190	180	270	
Contenance en eau	l	4	4	5	6	9	10	10	11	
Débit d'eau minimal nécessaire	l/h	800	800	1000	1500	2000	2250	2250	3000	
Perte de charge côté eau à ΔT = 20 K		mbar	300	470	520	455	375	399	433	
	• G20	m³/h	0,54/3,68	0,54/4,9	0,7/5,99	0,78/7,08	1,03/9,25	2,22 / 11,1	3,07 / 13,1	3,03 / 15,13
	• G25	m³/h	0,85/3,78	0,85/5,18	-	1,47/7,62	-	2,43 / 11,92	3,12 / 13,47	3,25 / 15,61
	• G31	m³/h	0,21/1,42	0,21/1,89	0,26/2,31	0,3/2,73	0,51/3,57	0,86 / 4,28	1,45 / 5,06	1,67 / 5,84
Puissance acoustique (Lwa)	dB(A)	62	64	63	68	68	68	64	68	
Pression acoustique à 1 m (à Pn)	dB(A)	51,3	53,3	52,6	56,9	56,4	56,8	52,6	56,7	
Poids total avec emballage	kg	44	44	44	46	98	111	111	113	

* Valeur certifiée

(1) Par basse température, on entend 30 °C pour les chaudières à condensation, 37 °C pour les chaudières basse température et 50 °C (à l'entrée du dispositif de chauffage) pour les autres dispositifs de chauffage.

(2) Par mode haute température, on entend une température de retour de 60 °C à l'entrée du dispositif de chauffage et une température de départ de 80 °C à la sortie du dispositif de chauffage.

(3) Sans pompe.

NOTA : Le Syndicat des Industries thermiques, aérialiques et frigorifiques UNICLIMA intègre dans sa base de données centralisée sur le site "www.rt2012-chauffage.com" les caractéristiques RT 2012 des chaudières et des préparateurs d'eau chaude sanitaire associés. Nos données peuvent y être consultées et importées sous forme de fichier Excel. Elles y sont réactualisées régulièrement et ont de ce fait valeur de référence.

CARACTÉRISTIQUES TECHNIQUES

IX-M EVO

DIMENSIONS PRINCIPALES (MM ET POUCES) : IX-M EVO 35 À 70

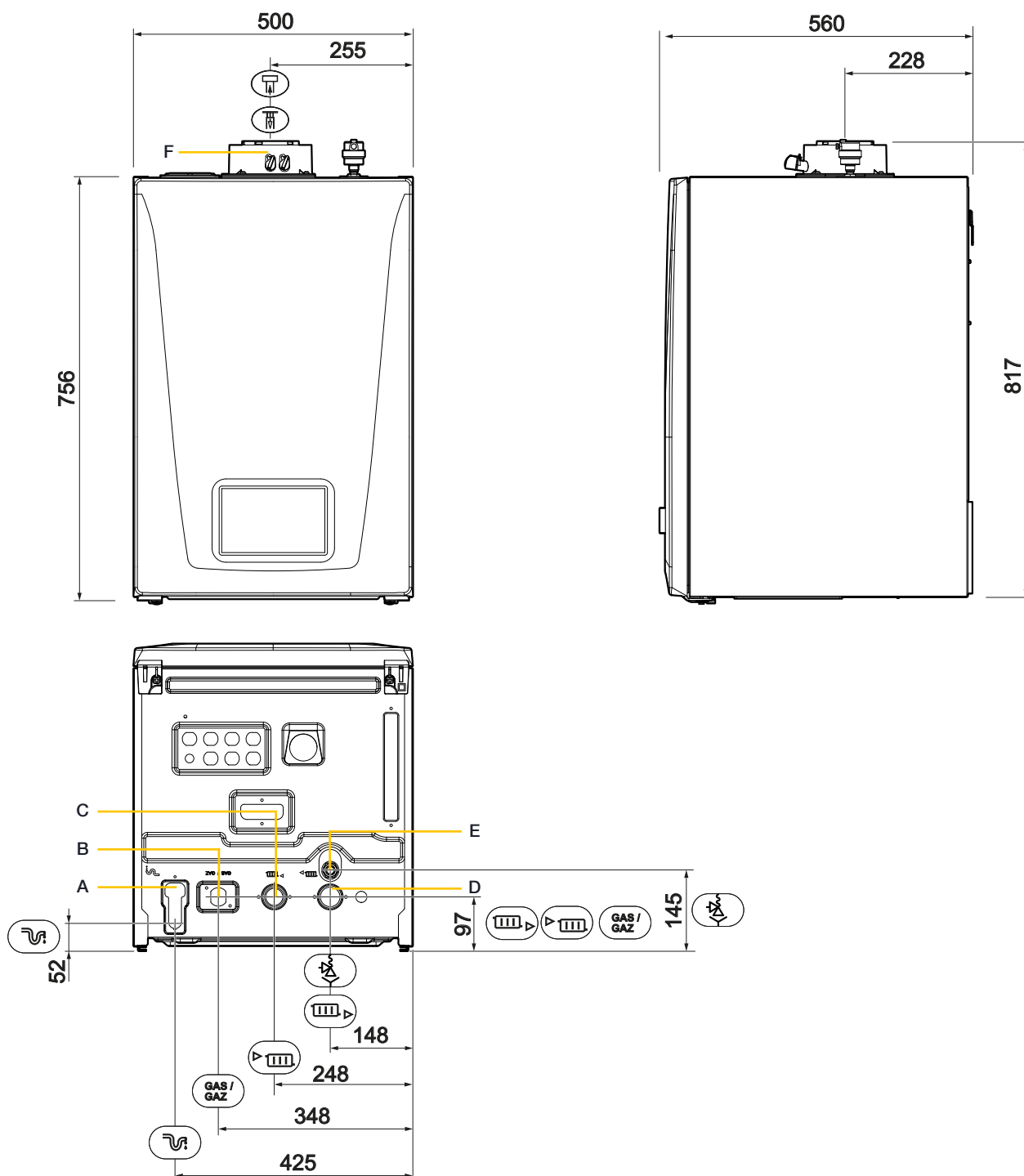

Légende

- A Évacuation des condensats Ø externe 22 mm
- B Arrivée gaz : taraudage mâle 3/4"
- C Départ chauffage : taraudage mâle 1"
- D Retour chauffage : taraudage mâle 1"
- E Sortie de soupape de sécurité : taraudage mâle 3/4"
- F Évacuation des produits de combustion et conduit d'amenée d'air Ø 80/125 mm

CARACTÉRISTIQUES TECHNIQUES

IX-M EVO

DIMENSIONS PRINCIPALES (MM ET POUCES) : IX-M EVO 90 À 150

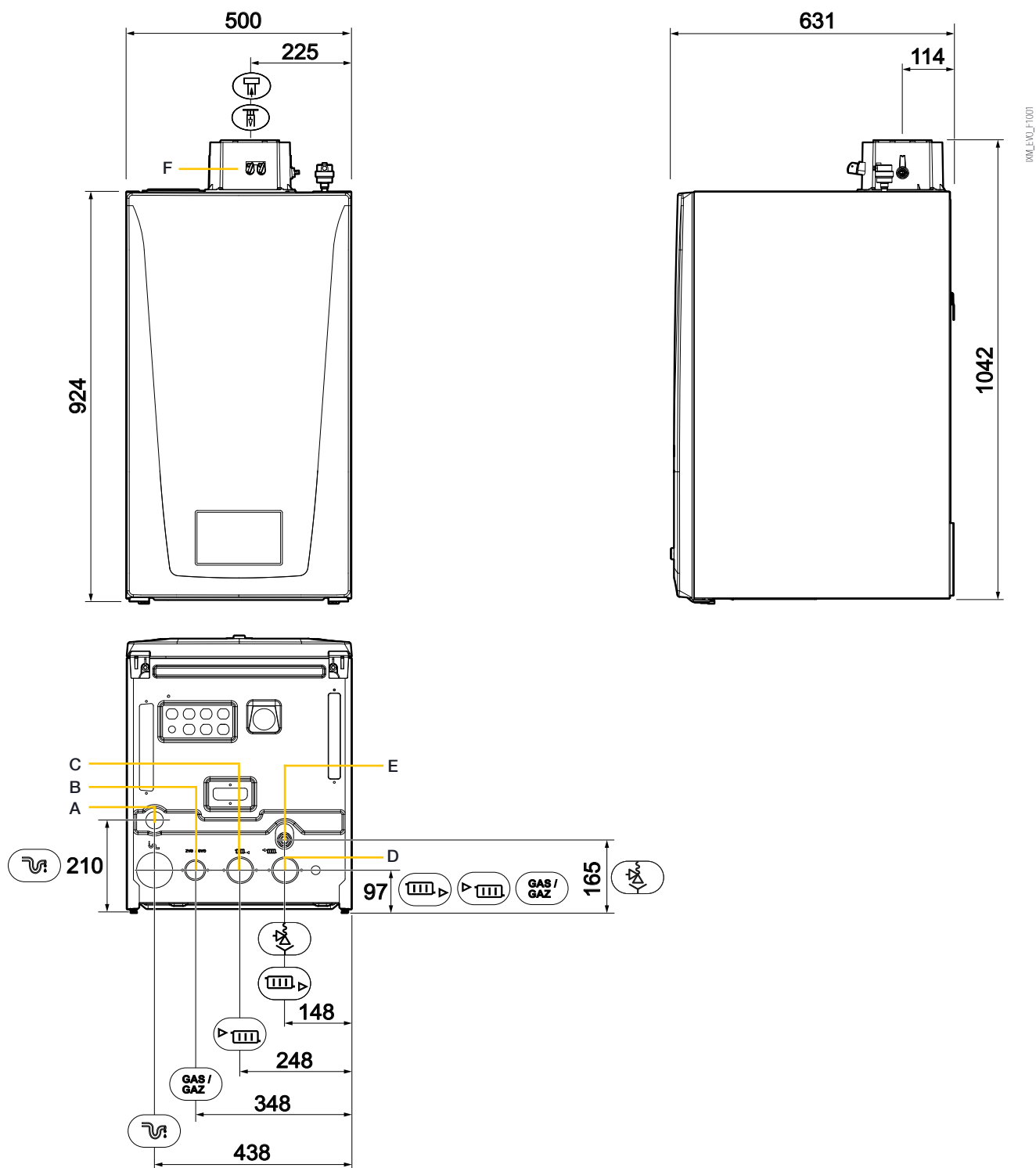

Légende

- A Évacuation des condensats : Ø externe 24 mm
- B Arrivée gaz : taraudage mâle 1"
- C Départ chauffage : taraudage mâle 1" 1/2
- D Retour chauffage : taraudage mâle 1" 1/2
- E Sortie de soupape de sécurité : taraudage mâle 3/4"
- F Évacuation des produits de combustion et conduit d'amenée d'air Ø 110/160 mm

CARACTÉRISTIQUES TECHNIQUES

IX-M EVO

DESCRIPTIF DES PRINCIPAUX COMPOSANTS : IX-M EVO 35 À 70

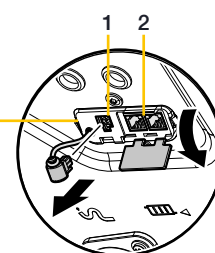
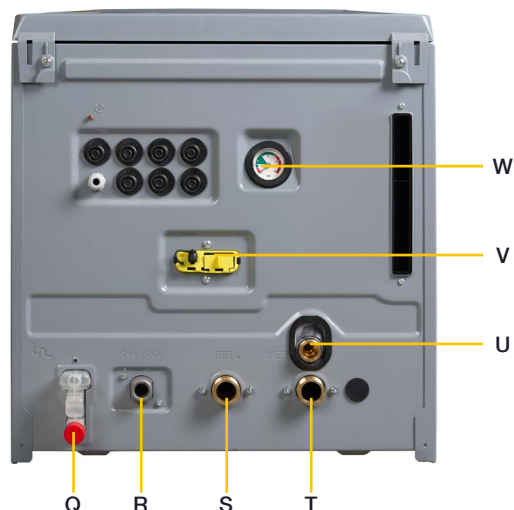
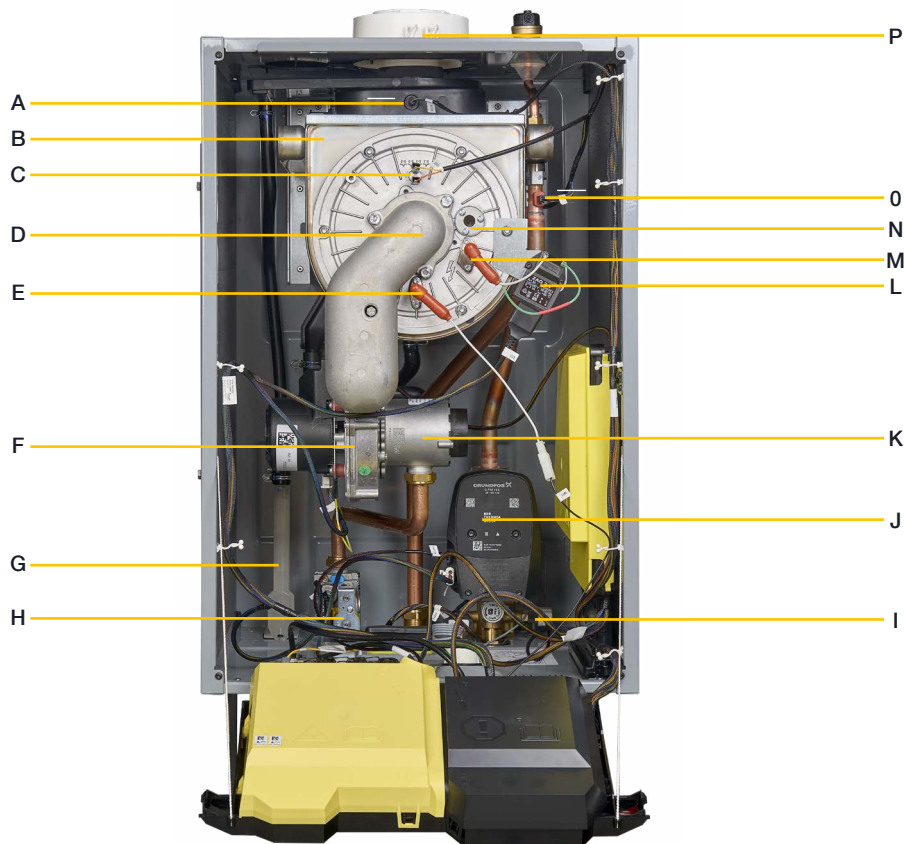

Légende

- A Sonde de température des fumées
- B Echangeur de chaleur en acier inoxydable
- C Thermostat de sécurité à réarmement automatique de l'échangeur de chaleur
- D Tube de mélange
- E Électrode d'ionisation
- F Ventilateur
- G Siphon de condensats
- H Bloc vanne gaz
- I Robinet de vidange de l'échangeur de chaleur
- J Pompe
- K Venturi
- L Transformateur d'allumage

- M Électrode d'allumage
- N Voyant d'inspection brûleur
- O Sonde de température du départ
- P Raccordement de l'entrée d'air et sortie des fumées Ø 80/125 mm
- Q Raccordement des condensats Ø 22 mm
- R Raccordement du gaz Ø R 3/4"
- S Raccordement du départ chauffage Ø R 1"
- T Raccordement du retour chauffage Ø R 1"
- U Sortie de soupape de sécurité
- V Quick Connect plug and play
 - 1 Connecteur L-Bus (x1) : vers boîtier mural ou carte de communication
 - 2 Connecteurs S-Bus (x2) : vers chaudières en cascade
- W Manomètre

CARACTÉRISTIQUES TECHNIQUES

IX-M EVO

DESCRIPTIF DES PRINCIPAUX COMPOSANTS : IX-M EVO 90 À 150

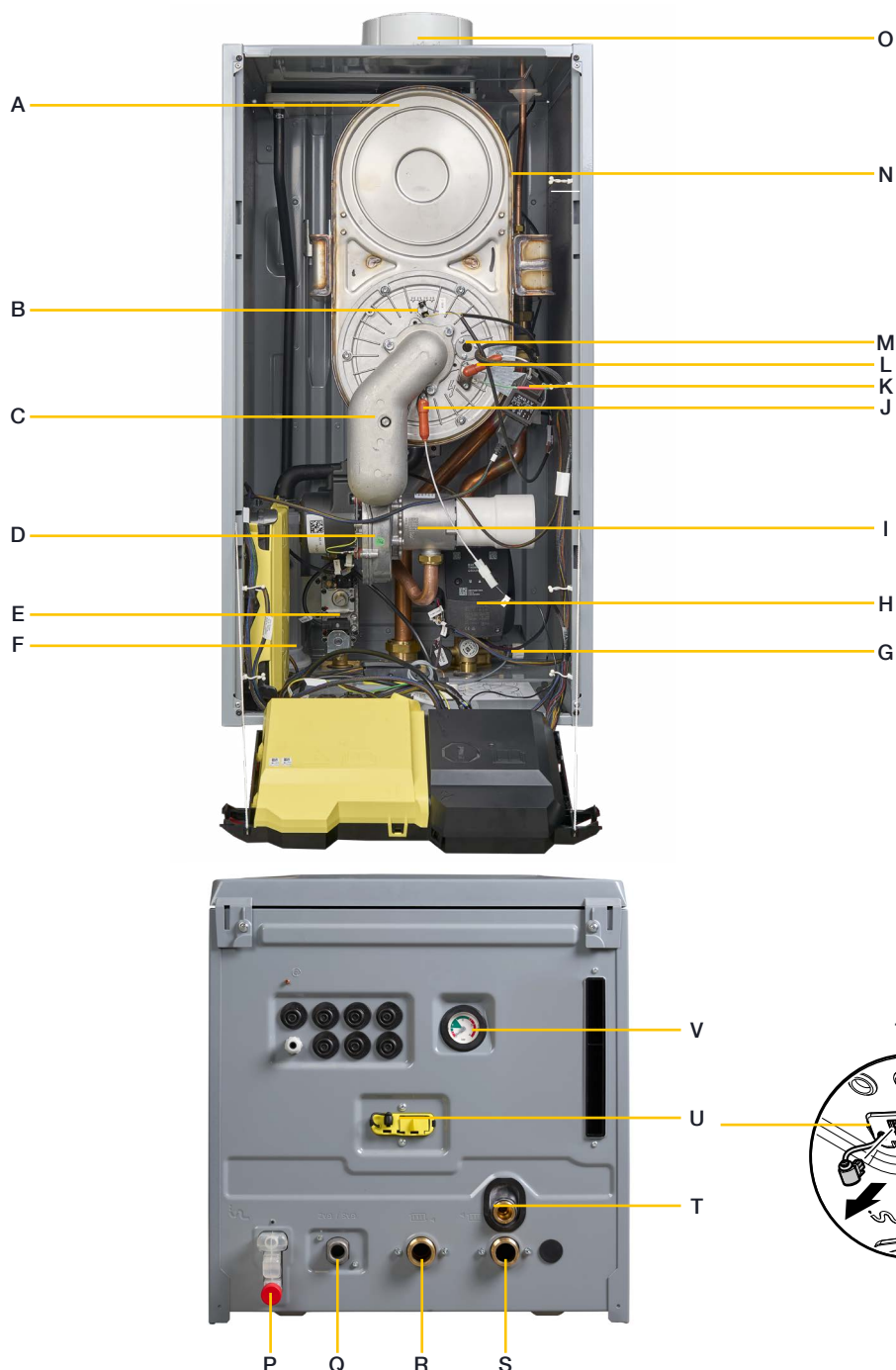

IX_M_EVO_02004

IX_M_EVO_02001

Légende

- | | |
|--|---|
| A Echangeur de chaleur en acier inoxydable | M Voyant d'inspection du brûleur |
| B Thermostat de sécurité à réarmement automatique de l'échangeur de chaleur | N (Pressostat d'air uniquement sur les chaudières de type : 130 - 150) |
| C Tube de mélange | O Raccordement de l'entrée d'air et sortie des fumées Ø 110/160 mm |
| D Ventilateur | P Raccordement des condensats Ø externe 24 mm |
| E Bloc vanne gaz | Q Raccordement du gaz Ø R 1" |
| F Siphon de condensats | R Raccordement du départ chauffage Ø R 1"1/2 |
| G Robinet de vidange de l'échangeur de chaleur | S Raccordement du retour chauffage Ø R 1"1/2 |
| H Pompe | T Sortie de soupape de sécurité |
| I Entrée d'air avec silencieux | U Quick Connect plug and play : |
| J Électrode d'ionisation | 1 Connecteur L-Bus (x1) : vers boîtier mural ou carte de communication |
| K Transformateur d'allumage | 2 Connecteurs S-Bus (x2) : vers chaudières en cascade |
| L Électrode d'allumage | V Manomètre |

CARACTÉRISTIQUES TECHNIQUES

IX-M EVO

DESCRIPTIF DES PRINCIPAUX COMPOSANTS

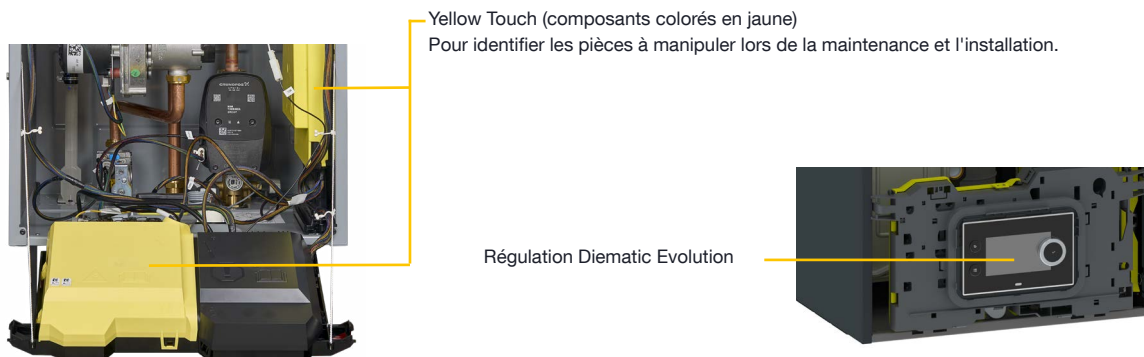

CARTE CB 23

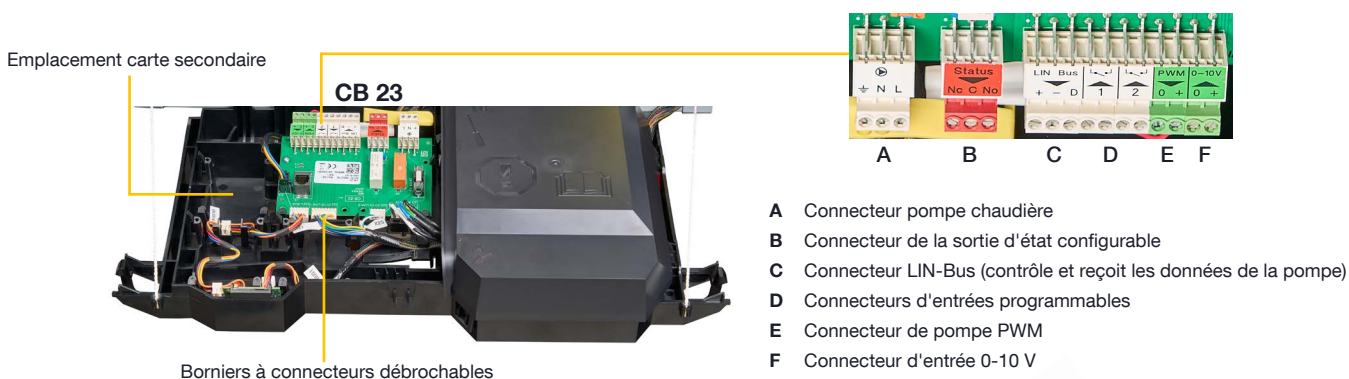

CARTES SCB 10 ET AD249

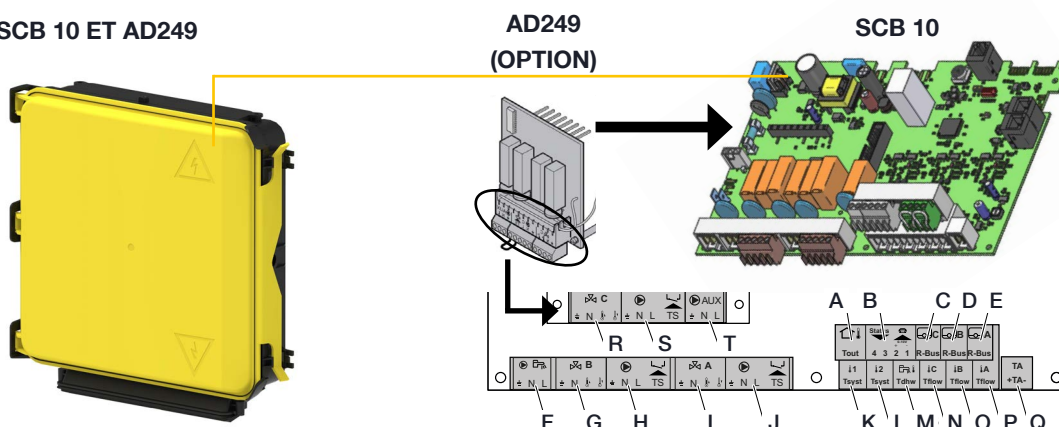

Légende

- | | | |
|--|---|---|
| A Sonde de température extérieure | J Pompe et thermostat de sécurité - circuit A | AD249 (OPTION) |
| B Entrée programmable, 0-10 V et sortie statut | K Sonde système 1 | R Vanne mélangeuse - circuit C |
| C Sonde d'ambiance - circuit C | L Sonde système 2 | S Pompe et thermostat de sécurité - circuit C |
| D Sonde d'ambiance - circuit B | M Sonde de température de l'ECS | T Sortie AUX (exemple : pompe de bouclage eau chaude sanitaire) |
| E Sonde d'ambiance - circuit A | N Sonde de température du départ - Circuit C | |
| F Pompe de préparateur d'eau chaude sanitaire | O Sonde de température du départ - Circuit B | |
| G Vanne mélangeuse - circuit B | P Sonde de température du départ - Circuit A | |
| H Pompe et thermostat de sécurité - circuit B | Q Anode à courant imposé | |
| I Vanne mélangeuse - circuit A | | |

TABLEAU DE COMMANDE

IX-M EVO

PRÉSENTATION DU TABLEAU DE COMMANDE DIEMATIC EVOLUTION

La régulation DIEMATIC EVOLUTION équipe la gamme de chaudières IX-M EVO.

D'origine, DIEMATIC EVOLUTION peut gérer :

- jusqu'à 2 circuits avec vannes mélangeuses,
- une production d'E.C.S. avec 1 ou 2 sondes,
- un ballon tampon,
- jusqu'à 8 chaudières en cascade : un seul et même tableau pour la chaudière maîtresse et les suiveuses,
- l'intégration dans des systèmes hybrides,
- 2 entrées et 1 sortie multifonctions programmables :
 - Entrée : demande de chauffe, bloquant, pressostat gaz,
 - Sortie : pompe, vanne d'arrêt, vanne gaz externe,
- entrée 0-10V , report d'alarme.

En raccordant des options :

- gestion jusqu'à 3 vannes mélangeuses
- communication ModBus ou BacNet pour GTC/GTB



ACCESSIBILITÉ AMÉLIORÉE

Moins de clics pour l'accès au menu configuration



Fonction RECHERCHE



DIEMATIC_EVOLUTION_F0002

DIEMATIC_EVOLUTION_F1001

DIEMATIC_EVOLUTION_F1000

TABLEAU DE COMMANDE

IX-M EVO

INSTALLATION AVEC 1 CHAUDIÈRE



DIEMATIC
EVOLUTION

TYPE DE CIRCUIT						
	E.C.S.	1 direct ou 2 x direct	1 vanne ou 1 direct + 1 vanne	2 x vannes	direct + 2 x vannes	3 x vannes
OPTIONS	1 sonde E.C.S. AD212 	D'origine	1 sonde de départ AD199 	2 sondes de départ AD199 	1 sonde de départ AD199 + 1 platine AD249 	2 sondes de départ AD199 + 1 platine AD249

INSTALLATION EN CASCADE DE 2 À 8 CHAUDIÈRES



• Câble S-BUS
(colis AD308/AD309/AD310)

• Chaudières 1 à 7 (suiveuses)



• Câble S-BUS
(colis AD308/AD309/AD310)

TYPE DE CIRCUIT						
	E.C.S.	1 direct ou 2 x direct	1 vanne ou 1 direct + 1 vanne	2 x vannes	direct + 2 x vannes	3 x vannes
OPTIONS	1 sonde E.C.S. AD212 	D'origine	1 sonde de départ AD199 	2 sondes de départ AD199 	1 sonde de départ AD199 + 1 platine AD249 	2 sondes de départ AD199 + 1 platine AD249

TABLEAU DE COMMANDE

IX-M EVO

PRODUCTION D'E.C.S.

Le tableau de commande DIEMATIC ÉVOLUTION inclue la fonction "priorité ecs" et "ballon à stratification" et peut donc être complété par 1 à 2 sondes ecs - colis AD212 pour la commande d'un préparateur indépendant.

Gérer le volume de stockage avec 2 sondes :

La **sonde ECS haute** qui est la consigne ecs de la chaudière

- définit le volume « besoin ECS »
- lance la chauffe par la chaudière
- si sonde basse autorise (réglages hystérésis)

La **sonde système** qui optimise le fonctionnement,

- réduit les cycles de chauffe
- évite les surchauffes du haut du stockage
- assure une réactivité plus rapide du système
- => réglages hystérésis décalées haut/bas

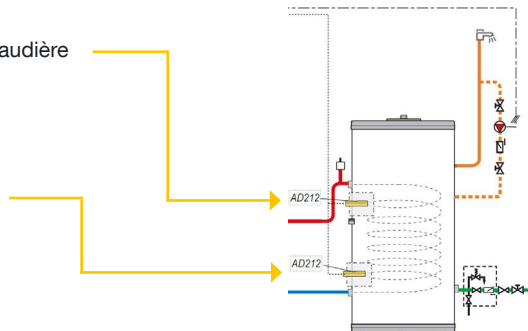

Sonde E.C.S.

Chaudière **ON** : $60^{\circ}\text{C} - 5\text{K} = 55^{\circ}\text{C}$

Chaudière **OFF** : consigne sonde système



Sonde système

Chaudière **OFF** : $60^{\circ}\text{C} - 5\text{K} = 55^{\circ}\text{C}$

Chaudière **ON** : $55^{\circ}\text{C} - 5\text{K} = 50^{\circ}\text{C}$

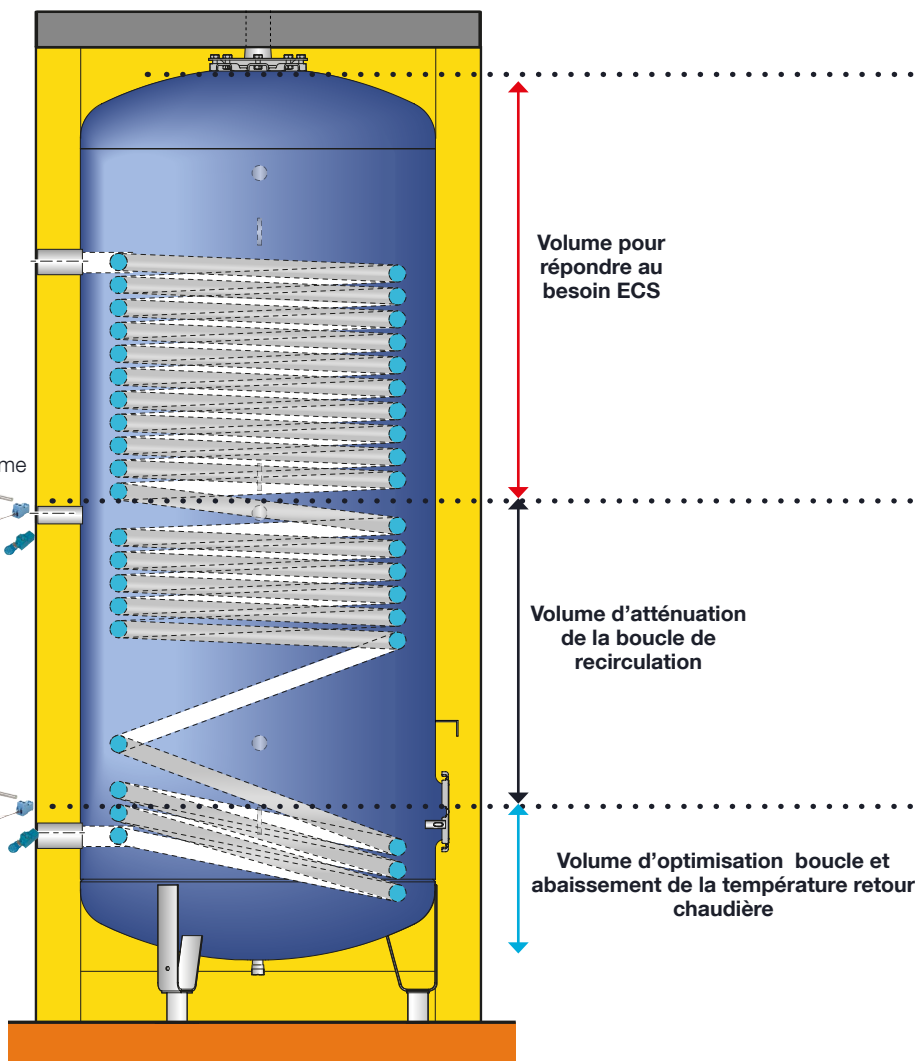

OPTIONS

IX-M EVO

OPTIONS DU TABLEAU DE COMMANDE

AD324



SMARTTC_Q007b

**Sonde d'ambiance connectée
SMART TC° R-BUS filaire**
- Réf. : 7691375

Équipé d'un écran rétro éclairé couleur et d'un menu déroulant explicite pour une utilisation simple, il permet le pilotage à distance du chauffage et de l'eau chaude sanitaire via une application à télécharger gratuitement facile de prise en main par l'utilisateur. Il permet un contrôle à distance précis des températures et de la modulation, intègre différents programmes horaires avec une aide à la programmation, et donne accès aux paramètres de l'installation y compris un suivi des consommations avec sauvegarde des données.

SMART TC° peut aussi fonctionner comme une commande à distance classique sans Wifi, ni application, néanmoins il est recommandé de la connecter à Internet pour bénéficier de ses dernières mises à jour.

Pour plus de détails, voir aussi le feuillet technique qui lui est dédié.

AD337



TH_Q0001

Thermostat d'ambiance programmable filaire
- Réf. : 7768817

Ces thermostats assurent la régulation du chauffage selon plusieurs modes de fonctionnement :

AUTOMATIQUE : selon la programmation horaire la température de consigne passe automatique de Confort à Économique et inversement. Il est aussi possible de rester en Confort permanent, Réduit permanent ou Hors gel permanent

ABSENT : ce mode permet de régler une température permanente entre 5° et 15°

MANUEL : ce mode permet de passer de confort à économique (ou inversement) jusqu'au prochain changement de programme

ARRÊT : ce mode permet d'arrêter la demande de chauffe en été par exemple.

AD212



8518Q022

Sonde E.C.S. (lg. 5 m)
- Réf. : 10000030

Elle permet la régulation avec priorité de la température et la programmation de la production d'eau chaude sanitaire par un préparateur indépendant.

AD250



MCA_Q0012

Sonde pour ballon tampon
- Réf. : 100013305

Pour la gestion d'un ballon tampon avec une chaudière équipée d'un tableau de commande DIEMATIC EVOLUTION.

AD199



GT220_Q0002

Sonde départ après vanne 3 voies (lg. 2,5 m)
- Réf. : 88017017

Cette sonde est nécessaire pour raccorder le 1^{er} circuit avec vanne mélangeuse sur une chaudière équipée du tableau de commande DIEMATIC EVOLUTION.

AD249



MCA_Q0013

Platine + Sonde pour 1 vanne mélangeuse
- Réf. : 100013304

Permet de commander une vanne mélangeuse à moteur électromécanique ou électrothermique. La carte s'implante dans le boîtier du tableau DIEMATIC EVOLUTION et se raccorde par connecteurs embrochables. DIEMATIC EVOLUTION peut recevoir 1 option "platine + sonde", lui permettant la commande de 1 vanne mélangeuse supplémentaire.

AD315



VM_Q0009

**VM DIEMATIC EVOLUTION
Module de gestion de circuits supplémentaires**
- Réf. : 7676561

Permet de commander jusqu'à 3 circuits avec vanne mélangeuse + 2 productions d'E.C.S.



BOITIER_SCB10_Q0001

**Boîtier mural multi-zones SCB 10
Module de gestion de circuits supplémentaires**
- Réf. : 7853119

Permet de commander jusqu'à 3 circuits avec vanne mélangeuse + 2 productions d'E.C.S. + ballon tampon.
1 seul boîtier mural par chaudière.

AD308



MCA_Q0152 - MCA_Q0149 - MCA_Q0150 - MCA_Q0151

Câble S-BUS avec bouchons (lg. 1,5 m)
- Réf. : 7663618 - Colis AD308

AD309



Câble S-BUS avec bouchons (lg. 12 m)
- Réf. : 7663561 - Colis AD309

AD310



Câble S-BUS avec bouchons (lg. 20 m)
- Réf. : 7663619 - Colis AD310

AD321



Terminaisons de BUS
- Réf. : 7688305 - Colis AD321

Le câble BUS permet la liaison entre 2 chaudières dans le cadre d'une installation en cascade.

AD124



8801Q021 - 8801Q022

Câble MODBUS (lg. 1,5 m)
- Réf. : 88017836 - Colis AD124

AD134



Câble MODBUS (lg. 12 m)
- Réf. : 88017851 - Colis AD134
Permet d'introduire une chaudière AMC PRO EVO... en tant que chaudière suiveuse dans une cascade de chaudières MCA.



REG_Q0003

Passerelles de communication :
L-BUS/MODBUS GTW08 - Réf. : 7721982
L-BUS/BACNET GTW21 - Réf. : 7756023

De nombreux réseaux d'automates programmables de chaufferie pour la Gestion Technique Centralisée utilisent le Modbus ou le BACnet/IP comme protocoles de communication.

- Bien qu'étant un protocole de communication non propriétaire, le Modbus comporte des paramètres qui peuvent diverger d'une application à l'autre.
- C'est pourquoi nos passerelles de communication qui traduisent nos bus propriétaires en Modbus standard RTU RS485 ont des paramètres ajustables comme la vitesse, la parité et le bit de stop.

OPTIONS

IX-M EVO

OPTIONS CHAUDIÈRES



Bouteilles de découplage :
60/60 - 1"
- Réf. : 100019346 - Colis GV45
1"1/4
- Réf. : 100019347 - Colis GV46
120/80 - 2"
- Réf. : 100019348 - Colis GV47

Pour toutes les installations avec plusieurs circuits ou pour les installations en cascade, l'utilisation d'une bouteille de découplage est fortement recommandée.
Les bouteilles sont livrées isolées et munies d'un support d'accrochage au mur et avec un kit accessoires comprenant un bouchon, un purgeur et une vanne de vidange 1/2".



Station de neutralisation DN1
(sans pompe, jusqu'à 75 kW)
- Réf. : 7613605



Support fixation murale DN1
- Réf. : 7613606

Ce support permet de fixer le bac de neutralisation SA1 au mur.



Station de neutralisation DN2
(sans pompe, jusqu'à 450 kW)
- Réf. : 7613609



Station de neutralisation HN 1.6
(avec pompe de relevage, jusqu'à 300 kW)
- Réf. : 7613610



Granulats de neutralisation (sac de 25 kg)
- Réf. : 7613613

Pour neutralisation des condensats.



Station de neutralisation
(avec pompe de relevage, ≥ 350 kW)
- Réf. : 83877011

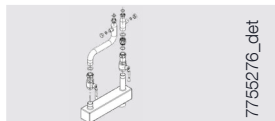

Kit SH IX-M EVO 35 à 70
- Réf. : 7755276

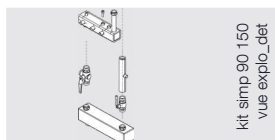

Kit SH IX-M EVO 35 à 70
- Réf. : 7755278



Support chaudière
- Réf. : 76566916



Robinet gaz 3/4" droit NF
- Réf. : 100004641

KITS TRANSFORMATION GAZ

TYPE DE GAZ	MODÈLE IX-M EVO	ACCESSOIRE		RÉGLAGE VITESSE VENTILATEUR	
		RÉFÉRENCE	VENTURI		DIAPHRAGME
G25	35	7735457	Ø 24 mm avec diaphragme Ø 4,2 mm	OUI	
	50	7735457	Ø 24 mm avec diaphragme Ø 4,2 mm	OUI	
	60		Non compatible G25		
	70	7735458	Ø 30 mm avec diaphragme Ø 5,7 et Ø 6,5 mm	OUI	
	90		Non compatible G25		
	110	7735482	Ø 38 mm avec diaphragme Ø 6,8 et Ø 7,7 mm	OUI	
	130	fourni	pas de changement	Ø 12 mm (idem G20)	NON idem G20
	150	fourni	pas de changement	Ø 12 mm (idem G20)	NON idem G20
G31	35	7735452	Ø 24 mm avec diaphragme Ø 2,95 mm	OUI	
	50	7735452	Ø 24 mm avec diaphragme Ø 2,95 mm	OUI	
	60	7735453	Ø 28 mm avec diaphragme Ø 3,45 mm	OUI	
	70	7898856	Ø 30 mm avec diaphragme Ø 4,0 mm + conduite gaz	OUI	
	90	7735455	Ø 28 mm avec diaphragme Ø 4,5 mm	OUI	
	110	7735455	Ø 28 mm avec diaphragme Ø 4,5 mm	OUI	
	130	7886218	-	Ø 10 mm	OUI
	150	fourni	pas de changement	Ø 12 mm (idem G20)	OUI

Venturi



Diaphragme



Conduite gaz

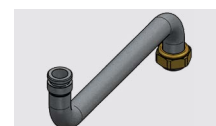

SYSTÈMES CASCADE

IX-M EVO

Les systèmes cascades IX-M 35 à 150 sont disponibles en 2 versions : • **LW** : pour alignement mural des chaudières qui la composent, • **LV** : pour alignement au sol des chaudières qui la composent.

Ces systèmes comprennent :

- la **bouteille de découplage** : 1 modèle de bouteille jusqu'à 350 kW, 1 autre modèle pour les puissances > 350 kW,
- le **collecteur de raccordement** chaudières comprenant les tuyauteries de liaison départ et retour chauffage Ø 65 mm, les tuyauteries de liaison,
- les **pompes d'injection primaires** modulantes de classe A (EEI < 0,23), livrées intégrées dans les chaudières,
- les **kits de raccordement** chaudière avec le robinet départ, le robinet retour multifonctions,
- le **rail de montage mural pour les versions LW ou, pour les versions LV les montants supports avec les châssis** de montage chaudières,
- la **sonde de départ + doigt de gant et le câble de liaison BUS** entre chaudières.

NOTA : les chaudières sont à commander séparément.

CHAUDIÈRES EN ALIGNEMENT MURAL "LW" : nécessite un mur solide et régulier.



TABLEAU DES EXEMPLES DE COMBINAISONS "CASCADE" DE 67 À 428 KW PROPOSÉES EN FONCTION DE LA PUISSANCE TOTALE SOUHAITÉE

ALIGNEMENT	NOMBRE DE CHAUDIÈRES	PUISSANCE EN KW (80/60°C)	TYPE DE CHAUDIÈRES IX-M EVO							DIMENSIONS (EN MM)			EAU Ø DN	DÉBIT EAU ΔT = 20K (EN M³/H)	RÉFÉRENCE DU KIT			
			35	50	60	70	90	110	130	150	A	B				C		
MURAL LW	2	067	2	0	0	0	0	0	0	0	0	0	560	1337	1580	65	2,91	7889748
		090	0	2	0	0	0	0	0	0	0	0						
		110	0	0	2	0	0	0	0	0	0	0						
		130	0	0	0	2	0	0	0	0	0	0						
		170	0	0	0	0	2	0	0	0	0	0	631	1417	1748	100	7,31	
		204	0	0	0	0	0	2	0	0	0	0						
		243	0	0	0	0	0	0	2	0	0	0						
		280	0	0	0	0	0	0	0	2	0	0						
	101	3	0	0	0	0	0	0	0	0	0	560	1867	1580	65	4,36		
	135	0	3	0	0	0	0	0	0	0	0							
	165	0	0	3	0	0	0	0	0	0	0							
	195	0	0	0	3	0	0	0	0	0	0							
	255	0	0	0	0	3	0	0	0	0	0	631	1947	1748	100	10,97		
	306	0	0	0	0	0	3	0	0	0	0							
	364	0	0	0	0	0	0	3	0	0	0							
	420	0	0	0	0	0	0	0	3	0	0							
	135	4	0	0	0	0	0	0	0	0	0	560	2397	1580	65	5,82		
	180	0	4	0	0	0	0	0	0	0	0							
	220	0	0	4	0	0	0	0	0	0	0							
	260	0	0	0	4	0	0	0	0	0	0							
340	0	0	0	0	4	0	0	0	0	0	631	2817	1748	100	11,19			
408	0	0	0	0	0	4	0	0	0	0								
486	0	0	0	0	0	0	4	0	0	0								
561	0	0	0	0	0	0	0	4	0	4								
																	14,63	
																	17,56	
																	20,91	
																	24,15	

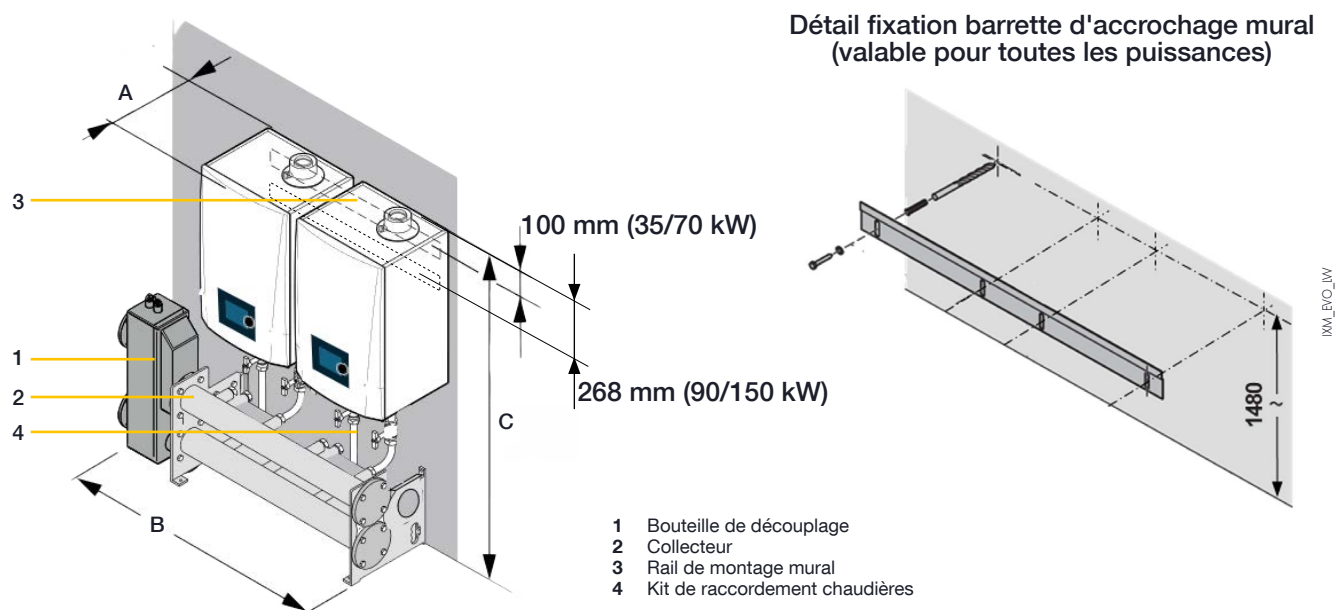

Pour des renseignements plus détaillés, vous pouvez utiliser notre outil de calcul **QUELLECASCADE**
Accès PRO : https://pro.dedietrich-thermique.fr/fr/site_pro/logiciels/diematools_la_boite_a_outils

SYSTÈMES CASCADE

IX-M EVO

Les systèmes cascades IX-M 35 à 150 sont disponibles en 2 versions : • **LW** : pour alignement mural des chaudières qui la composent, • **LV** : pour alignement au sol des chaudières qui la composent.

Ces systèmes comprennent :

- la **bouteille de découplage** : 1 modèle de bouteille jusqu'à 350 kW, 1 autre modèle pour les puissances > 350 kW,
- le **collecteur de raccordement** chaudières comprenant les tuyauteries de liaison départ et retour chauffage Ø 65 mm, les tuyauteries de liaison,
- les **pompes d'injection primaires** modulantes de classe A (EEI < 0,23), livrées intégrées dans les chaudières,
- les **kits de raccordement** chaudière avec le robinet départ, le robinet retour multifonctions,
- le **rail de montage mural pour les versions LW ou, pour les versions LV les montants supports avec les châssis** de montage chaudières,
- la **sonde de départ + doigt de gant et le câble de liaison BUS** entre chaudières.

NOTA : les chaudières sont à commander séparément.

CHAUDIÈRES EN ALIGNEMENT AU SOL "LV" : s'impose dès que le mur support ne donne pas les garanties de solidité nécessaires et il facilite la pose de l'ensemble de la cascade car il est indépendant de l'environnement prêt à monter.

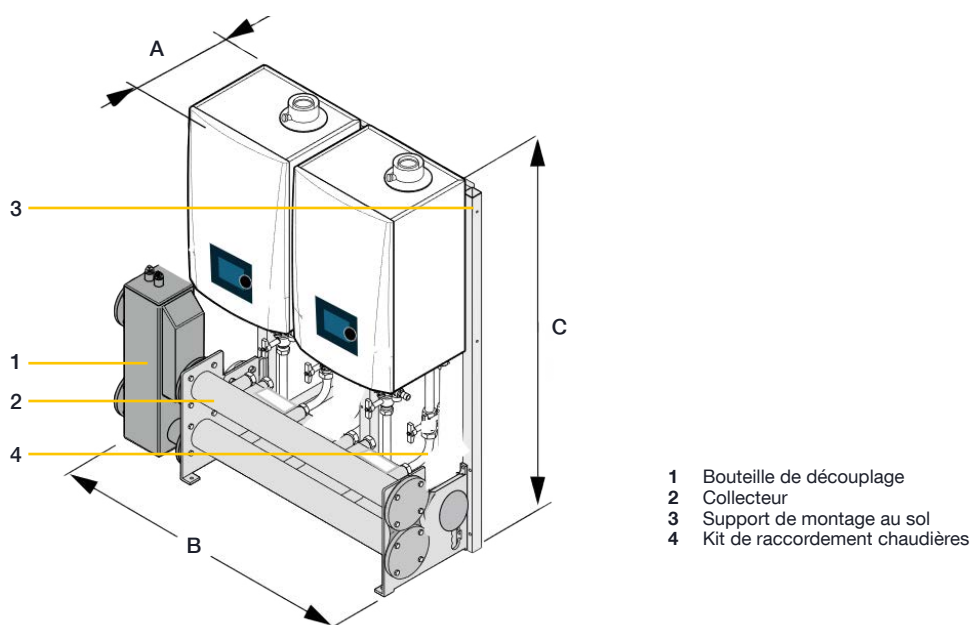

IXM_EVO_LV

TABLEAU DES EXEMPLES DE COMBINAISONS "CASCADE" DE 67 À 428 KW PROPOSÉES EN FONCTION DE LA PUISSANCE TOTALE SOUHAITÉE

ALIGNEMENT	NOMBRE DE CHAUDIÈRES	PUISSANCE EN KW (80/60°C)	TYPE DE CHAUDIÈRES IX-M EVO							DIMENSIONS (EN MM)			EAU Ø DN	DÉBIT EAU ΔT = 20K (EN M³/H)	RÉFÉRENCE DU KIT			
			35	50	60	70	90	110	130	150	A	B				C		
AU SOL LV	2	067	2	0	0	0	0	0	0	0	0	0	610	1387	1580	65	2,91	7889758
		090	0	2	0	0	0	0	0	0	0	0					3,87	
		110	0	0	2	0	0	0	0	0	0	0					4,73	
		130	0	0	0	2	0	0	0	0	0	0					5,59	
		170	0	0	0	0	2	0	0	0	0	0	7,31					
		204	0	0	0	0	0	2	0	0	0	0	8,78					
		243	0	0	0	0	0	0	2	0	0	0	10,46					
		280	0	0	0	0	0	0	0	2	0	0	12,07					
	3	101	3	0	0	0	0	0	0	0	0	0	610	1917	1580	65	4,36	7889760
		135	0	3	0	0	0	0	0	0	0	0					5,81	
		165	0	0	3	0	0	0	0	0	0	0					7,10	
		195	0	0	0	3	0	0	0	0	0	0					8,39	
		255	0	0	0	0	3	0	0	0	0	0	10,97					
		306	0	0	0	0	0	3	0	0	0	0	13,17					
		364	0	0	0	0	0	0	3	0	0	0	15,68					
		420	0	0	0	0	0	0	0	3	0	0	18,11					
4	135	4	0	0	0	0	0	0	0	0	0	610	2447	1580	65	5,82	7889763	
	180	0	4	0	0	0	0	0	0	0	0					7,75		
	220	0	0	4	0	0	0	0	0	0	0					9,47		
	260	0	0	0	4	0	0	0	0	0	0					11,19		
	340	0	0	0	0	4	0	0	0	0	0	14,63						
	408	0	0	0	0	0	4	0	0	0	0	17,56						
	486	0	0	0	0	0	0	4	0	0	0	20,91						
	561	0	0	0	0	0	0	0	4	0	0	24,15						



Pour des renseignements plus détaillés, vous pouvez utiliser notre outil de calcul **QUELLECASCADE**
Accès PRO : https://pro.dedietrich-thermique.fr/fr/site_pro/logiciels/diematools_la_boite_a_outils

SYSTÈMES CASCADE

IX-M EVO

DESCRIPTION DES DIFFÉRENTS COLIS DU KIT CASCADE

 <p>HC192</p>	<p>Rail de montage mural 2 chaudières - Réf. : 111688</p>	 <p>EH654</p>	<p>Adaptateur DN100 / DN65 - Réf. : 7633244</p>
 <p>HC193</p>	<p>Rail de montage mural 3 chaudières - Réf. : 111689</p>	 <p>Kit_Connexion_... Cascade_7886168</p>	<p>Kit raccordement IX-M EVO 35-70 - Réf. : 7886168 Kit raccordement IX-M EVO 90-150 - Réf. : 7886169</p>
 <p>HC194</p>	<p>Rail de montage mural 4 chaudières - Réf. : 111690</p>	 <p>HC195</p>	<p>Jeu de bouchons - Réf. : 111708</p>
 <p>HC250</p>	<p>Montant support vertical en I - Réf. : 7866379</p>	 <p>HC198</p>	<p>Brides pleines eau DN65 - Réf. : 111701 - Colis HC198 Brides pleines eau DN100 - Réf. : 111703 - Colis HC199</p>
 <p>HC248</p>	<p>Châssis de montage - Réf. : 120918</p>	 <p>HC219</p>	<p>Pied réglable - Réf. : 111807</p>
 <p>HC266</p>	<p>Collecteur DN65 pour 2 chaudières - Réf. : 7780860 - Colis HC266 Collecteur DN100 pour 2 chaudières - Réf. : 7891455</p>	 <p>DY433</p>	<p>Clapet fumée Ø 80/110 mm AVEC SIPHON - Réf. : 7715074</p>
 <p>HC267</p>	<p>Collecteur DN65 pour 3 chaudières - Réf. : 7780814 - Colis HC267 Collecteur DN100 pour 3 chaudières - Réf. : 7891456</p>	 <p>DY432</p>	<p>Clapet fumée Ø 110/110 mm AVEC SIPHON - Réf. : 7715073 (pour IX-M EVO 90 à 150)</p>
 <p>HC222</p>	<p>Bouteille de découplage DN65 (< 350 kW) - Réf. : 114311</p>	 <p>DY613</p>	<p>Rallonges PPS Ø 80 mm (lg. 250 mm) - Réf. : 84887613 (2 pièces)</p>
 <p>HC200</p>	<p>Bouteille de découplage DN65 (350 à 460 kW) - Réf. : 111712</p>	 <p>DY180</p>	<p>Rallonge PPS Ø 110 mm (lg. 500 mm) - Réf. : 84887580</p>
 <p>HC201</p>	<p>Bouteille de découplage DN100 (> 460 kW) - Réf. : 111714</p>	 <p>Sonde_100013027</p>	<p>Sonde de départ + doigt de gant bouteille - Réf. : 100013027 - Colis HC223 (< 350 kW) - Réf. : 100008701 - Colis HC206 (> 350 kW)</p>
 <p>AD308</p>	<p>Câble S-BUS (lg. 1,5 m) - Réf. : 7663618</p>	 <p>AD308</p>	<p>Câble S-BUS (lg. 1,5 m) - Réf. : 7663618</p>

SYSTÈMES CASCADE

IX-M EVO

COLISAGE KITS CASCADES

DÉSIGNATION KIT MURAL CASCADE (sans chaudières IX-M EVO)	RÉF.	NB. DE COLIS	COMPOSANTS DES KITS CASCADES										
			RAIL DE MONTAGE MURAL	COLLECTEUR	BOUTEILLE DE DECOUPLAGE	ADAPTATEUR DN100/DN65	KIT DE RACCORDEMENT	JEU DE BOUCHONS	BRIDES PLEINES EAU	CLAPET FUMÉE AVEC SIPHON	RALLONGE PPS	SONDE DE DÉPART + DOIGT DE GANT	CÂBLE S-BUS
Pour 2 chaudières 35/50/60/70	7889748	13	1 x 111688	1 x 7780860	1 x 114311	-	2 x 7886168	2 x 111708	1 x 111701	2 x 7715074	1 x 84887613	1 x 100013027	1 x 7663618
Pour 2 chaudières 90/110/130/150	7889749	15	1 x 111688	1 x 7891455	1 x 114311	1 x 7633244	2 x 7886169	2 x 111708	1 x 111703	2 x 7715073	2 x 84887580	1 x 100013027	1 x 7663618
Pour 3 chaudières 35/50/60/70	7889750	18	1 x 111689	1 x 7780814	1 x 114311	-	3 x 7886168	3 x 111708	1 x 111701	3 x 7715074	2 x 84887613	1 x 100013027	2 x 7663618
Pour 3 chaudières 90/110	7889751	20	1 x 111689	1 x 7891456	1 x 114311	1 x 7633244	3 x 7886169	3 x 111708	1 x 111703	3 x 7715073	3 x 84887580	1 x 100013027	2 x 7663618
Pour 3 chaudières 130/150	7889752	20	1 x 111689	1 x 7891456	1 x 111712	1 x 7633244	3 x 7886169	3 x 111708	1 x 111703	3 x 7715073	3 x 84887580	1 x 100008701	2 x 7663618
Pour 4 chaudières 35/50/60/70	7889753	23	1 x 111690	2 x 7780860	1 x 114311	-	4 x 7886168	4 x 111708	1 x 111701	4 x 7715074	2 x 84887613	1 x 100013027	3 x 7663618
Pour 4 chaudières 90/110	7889754	26	1 x 111690	2 x 7891455	1 x 111712	1 x 7633244	4 x 7886169	4 x 111708	1 x 111703	4 x 7715073	4 x 84887580	1 x 100008701	3 x 7663618
Pour 4 chaudières 130/150	7889755	25	1 x 111690	2 x 7891455	1 x 111714	-	4 x 7886169	4 x 111708	1 x 111703	4 x 7715073	4 x 84887580	1 x 100008701	3 x 7663618

DÉSIGNATION KIT SOL CASCADE (sans chaudières IX-M EVO)	RÉF.	NB. DE COLIS	COMPOSANTS DES KITS CASCADES												
			MONTANT SUPPORT I	CHASSIS DE MONTAGE	COLLECTEUR	BOUTEILLE DE DECOUPLAGE	ADAPTATEUR DN100/DN65	KIT DE RACCORDEMENT	JEU DE BOUCHONS	BRIDES PLEINES EAU	PIED RÉGLABLE	CLAPET FUMÉE AVEC SIPHON	RALLONGE PPS	SONDE DE DÉPART + DOIGT DE GANT	CÂBLE S-BUS
Pour 2 chaudières 35/50/60/70	7889758	22	3 x 7866379	2 x 120918	1 x 7780860	1 x 114311	-	2 x 7886168	2 x 111708	1 x 111701	5 x 111807	2 x 7715074	1 x 84887613	1 x 100013027	1 x 7663618
Pour 2 chaudières 90/110/130/150	7889759	24	3 x 7866379	2 x 120918	1 x 7891455	1 x 114311	1 x 7633244	2 x 7886169	2 x 111708	1 x 111703	5 x 111807	2 x 7715073	2 x 84887580	1 x 100013027	1 x 7663618
Pour 3 chaudières 35/50/60/70	7889760	30	4 x 7866379	3 x 120918	1 x 7780814	1 x 114311	-	3 x 7886168	3 x 111708	1 x 111701	6 x 111807	3 x 7715074	2 x 84887613	1 x 100013027	2 x 7663618
Pour 3 chaudières 90/110	7889761	32	4 x 7866379	3 x 120918	1 x 7891456	1 x 114311	1 x 7633244	3 x 7886169	3 x 111708	1 x 111703	6 x 111807	3 x 7715073	3 x 84887580	1 x 100013027	2 x 7663618
Pour 3 chaudières 130/150	7889762	32	4 x 7866379	3 x 120918	1 x 7891456	1 x 111712	1 x 7633244	3 x 7886169	3 x 111708	1 x 111703	6 x 111807	3 x 7715073	3 x 84887580	1 x 100008701	2 x 7663618
Pour 4 chaudières 35/50/60/70	7889763	39	5 x 7866379	4 x 120918	2 x 7780860	1 x 114311	-	4 x 7886168	4 x 111708	1 x 111701	8 x 111807	4 x 7715074	2 x 84887613	1 x 100013027	3 x 7663618
Pour 4 chaudières 90/110	7889764	42	5 x 7866379	4 x 120918	2 x 7891455	1 x 111712	1 x 7633244	4 x 7886169	4 x 111708	1 x 111703	8 x 111807	4 x 7715073	4 x 84887580	1 x 100008701	3 x 7663618
Pour 4 chaudières 130/150	7889765	41	5 x 7866379	4 x 120918	2 x 7891455	1 x 111714	-	4 x 7886169	4 x 111708	1 x 111703	8 x 111807	4 x 7715073	4 x 84887580	1 x 100008701	3 x 7663618



Pour des renseignements plus détaillés, vous pouvez utiliser notre outil de calcul **QUELLECASCADE**
Accès PRO : https://pro.dedietrich-thermique.fr/fr/site_pro/logiciels/diematools_la_boite_a_outils

SYSTÈMES CASCADE

IX-M EVO

OPTIONS KITS CASCADES



Coudes DN65
- Réf. : 111788



Isolation bouteille de découplage (< 350 kW)
- Réf. : 115269



Isolation coudes 90°
- Réf. : 111167



Isolation bouteille de découplage (> 350 kW)
- Réf. : 111067



Isolation collecteur
- Réf. : 111069



Jeu de contre-brides à souder DN65
- Réf. : 112632



Isolation raccordement chaudière
- Réf. : 122441



Pour des renseignements plus détaillés, vous pouvez utiliser notre outil de calcul **QUELLECASCADE**
Accès PRO : https://pro.dedietrich-thermique.fr/fr/site_pro/logiciels/diematools_la_boite_a_ouils

OPTIONS RÉTROCOMPATIBILITÉ

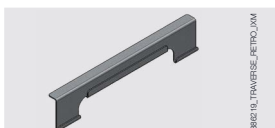

Traverse retro IX-M EVO 35-70
- Réf. : 7886219

Support adaptateur pour accrochage de chaudière.



GTW OCI 365 LPB-OT
- Réf. : 7864091

Passerelle LPB vers OpenTherm.

RENSEIGNEMENTS À L'INSTALLATION

IX-M EVO

CONSIGNES RÉGLEMENTAIRES D'INSTALLATION ET D'ENTRETIEN

L'installation et l'entretien de l'appareil tant dans un bâtiment d'habitation que dans un établissement recevant du public, doivent être effectués par un professionnel qualifié conformément aux textes réglementaires et règles de l'art en vigueur.

IMPLANTATION

Prendre en compte les éléments suivants dans le choix de l'emplacement optimal :

- La réglementation
- L'espace requis pour l'installation
- L'espace nécessaire autour de l'appareil pour faciliter l'accès et l'entretien
- L'espace requis sous l'appareil pour l'installation et le retrait du siphon.
- Le positionnement autorisé de l'évacuation des fumées et/ou de l'arrivée d'air
- La planéité de la surface

En cas d'installation dans un placard fermé (ou équivalent), tenir compte des éléments suivants :

- La distance minimale entre l'appareil et les parois du placard.
- Les ouvertures de ventilation nécessaires de section minimale : $S1 + S2 = 150 \text{ cm}^2$ afin de prévenir des risques d'accumulation de gaz et de chaleur dans le placard fermé.

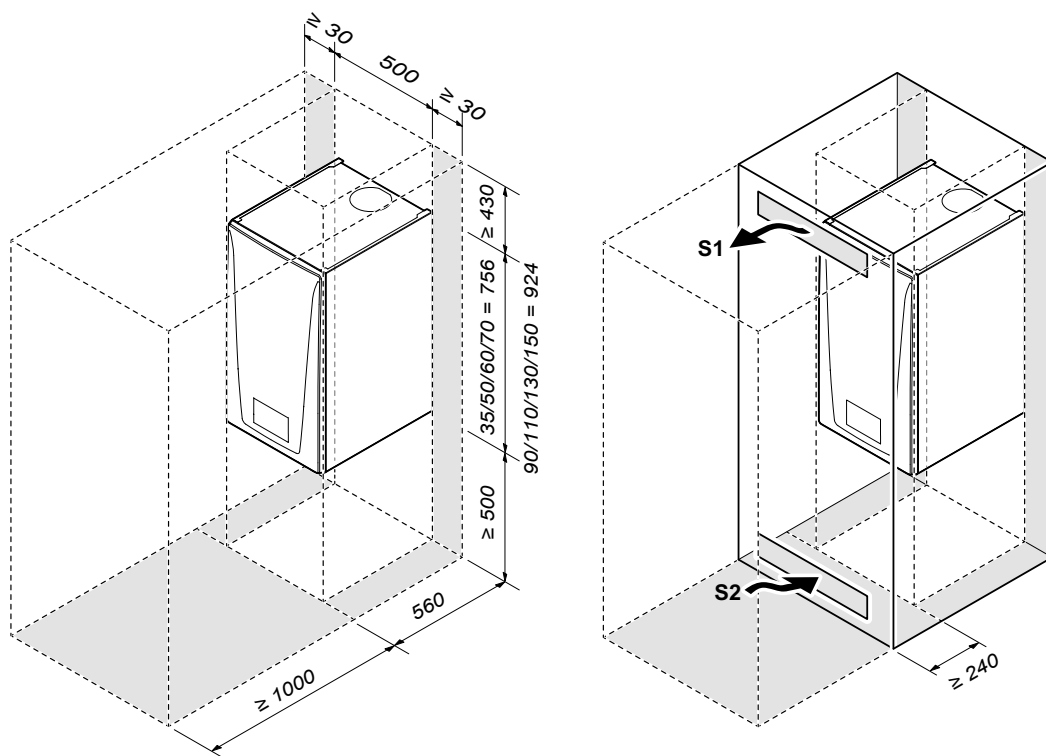

IXM_EVO_F2000

IMPORTANT

Afin d'éviter une détérioration des chaudières, il convient d'empêcher la contamination de l'air de combustion par des composés chlorés et/ou fluorés qui sont particulièrement corrosifs.

Ces composés sont présents, par exemple, dans les bombes aérosols, peintures, solvants, produits de nettoyage, lessives, détergents, colles, sel de déneigement, etc...

Il convient donc :

D'éviter d'aspirer de l'air évacué par des locaux utilisant de tels produits : salon de coiffure, pressings, locaux industriels (solvants), locaux avec présence de machines frigorifiques (risques de fuite de réfrigérant), etc...

D'éviter de stocker à proximité des chaudières de tels produits.

Nous attirons votre attention sur ce que, en cas de corrosion de la chaudière et/ou de ses périphériques par des composés chlorés et/ou fluorés, notre garantie contractuelle ne saurait trouver application.



RENSEIGNEMENTS À L'INSTALLATION

IX-M EVO

RACCORDEMENT GAZ

On se conformera aux prescriptions et réglementations en vigueur.

Dans tous les cas un robinet de barrage est placé le plus près possible de la chaudière. Ce robinet est livré dans les kits de raccordement hydraulique livrables en option. Un filtre gaz doit être monté à l'entrée de la chaudière.

Les diamètres des tuyauteries doivent être définis d'après les spécifications B 171 de l'ATG (Association Technique du Gaz).

Pression d'alimentation gaz :

- 20 mbar au gaz naturel H,
- 25 mbar au gaz naturel L,
- 37 mbar au propane.

CERTIFICAT DE CONFORMITÉ

L'installateur est tenu d'établir un certificat de conformité approuvé par les ministres chargés de la construction et de la sécurité du gaz.

RACCORDEMENT ÉLECTRIQUE

Il doit être conforme à la norme NFC 15.100 (règles de l'art DTU 70.1)

La chaudière doit être alimentée par un circuit électrique comportant un interrupteur omnipolaire à distance d'ouverture > 3 mm. Protéger le raccordement au réseau avec un fusible de 6A.

REMARQUE :

- Les câbles de sonde doivent être séparés des circuits 230 V d'au moins 10 cm,
- Afin de préserver les fonctions antigel et antigommage des pompes, nous conseillons de ne pas couper la chaudière par l'interrupteur général réseau.

RACCORDEMENT FUMÉE EN CASCADE HAUTEUR A PREVOIR POUR LES CLAPETS

L'installation des clapets de non retour côté fumée (fourni dans les kits complet) est impératif.

Le carneau (collecteur horizontal fumée non fourni par DE DIETRICH) doit être installé avec une pente de 3° pour drainer les condensats. Cette pente est réalisée en recoupant à la demande les rallonges droites fournies.

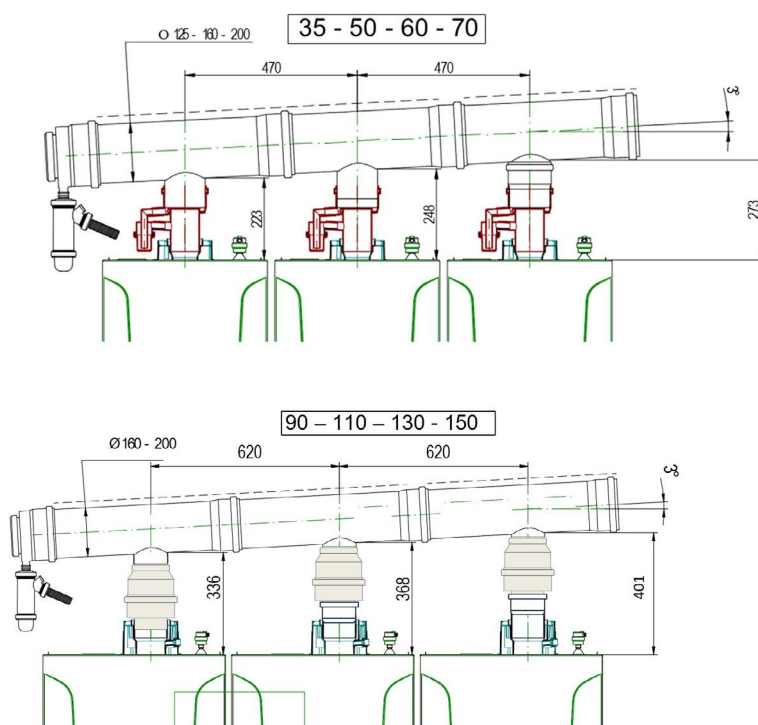

RENSEIGNEMENTS À L'INSTALLATION

IX-M EVO

RACCORDEMENT AIR/FUMÉES

Pour la mise en œuvre des conduits de raccordement air/fumées et les règles d'installation, voir cahier "Fumisterie". Pour le détail des différentes configurations, voir cahier spécial "Fumisterie" ou Catalogue Tarif en vigueur.

CLASSIFICATION

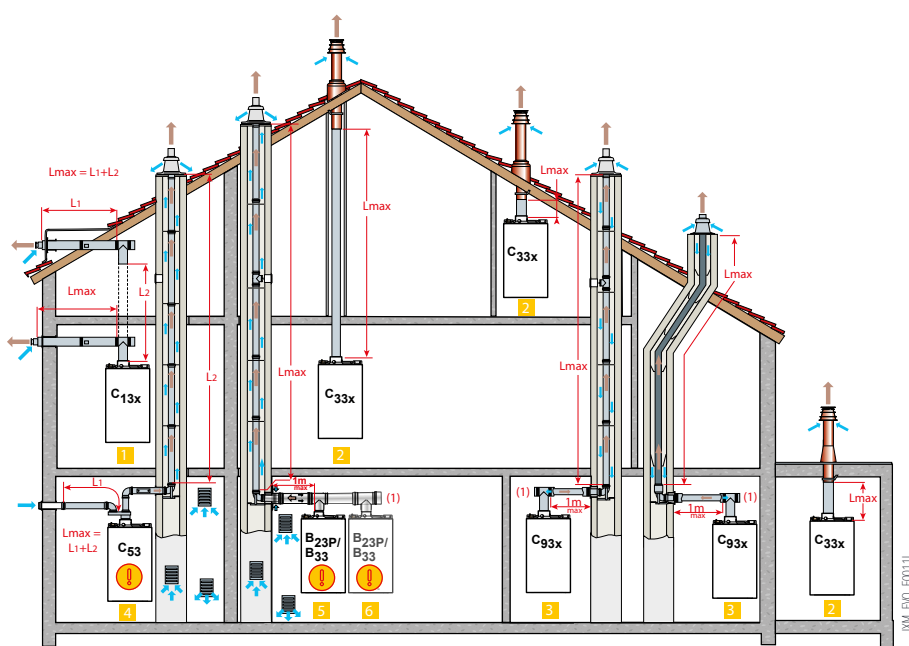

(1) Pour chaque mètre de conduit horizontal supplémentaire, retirer 1,20 m à la longueur verticale Lmax indiquée dans le tableau ci-dessous.

⚠ Uniquement en chaufferie

Légende

- 1 CONFIGURATION C_{13(x)} : Raccordement air/fumées par l'intermédiaire de conduits concentriques à un terminal horizontal (dit ventouse)
- 2 CONFIGURATION C_{33(x)} : Raccordement air/fumées par l'intermédiaire de conduits concentriques à un terminal vertical (sortie de toiture)
- 3 CONFIGURATION C_{93(x)} : Raccordement air/fumées par conduits concentriques en chaufferie et simple en cheminée (air comburant en contre-courant dans la cheminée)
- 4 CONFIGURATION C₅₃ : Raccordement air et fumées séparés, conduits simples (air comburant pris à l'extérieur)
- 5 CONFIGURATION B_{23P}/B₃₃ : Raccordement à une cheminée (air comburant pris dans la chaufferie).
- 6 CONFIGURATION B_{23P} : pour installations en cascade

TABLEAU DES LONGUEURS DES CONDUITS AIR/FUMÉES MAXIMALES ADMISSIBLES EN FONCTION DU MODÈLE DE CHAUDIÈRE

TYPE DE RACCORDEMENT AIR/FUMÉES	CONFIGURATION	DIAMÈTRE (EN MM)	LMAX : LONGUEUR MAXIMALE ÉQUIVALENTE DES CONDUITS DE RACCORDEMENT EN MÈTRES							
			IX-M EVO							
			35	50	60	70	90	110	130	150
Conduits concentriques raccordés à un terminal horizontal (PPS)	C _{13(x)}	Ø 80/125	20 (1)	20 (1)	14	10	-	-	-	-
Conduits concentriques raccordés à un terminal vertical (PPS)	C _{33(x)}	Ø 110/160	-	-	-	-	16	13	3	4
En local étanche, entrée d'air et évacuation fumées dans conduit ou gaine : Concentrique. Arrivée d'air en provenance du conduit ou de la gaine existants. Évacuation des fumées par le toit. Entrée d'air dans la même zone de pression que l'évacuation des fumées.	C _{93(x)}	Ø 80/125	20 (1)	20 (1)	14	10	-	-	-	-
		Ø 80	-	-	-	-	16	13	3	4
		Ø 110/160	-	-	-	-	16	13	3	4
Adaptateur bi-flux et conduits air/fumées séparés simples (air comburant pris à l'extérieur) (Alu) (L1 + L2)	C ₅₃	2 x Ø 80	40 (1)	30	18	13	-	-	-	-
		2 x Ø 110	-	-	-	-	29	26	16	20
En cheminée rigide ou flex (air comburant pris dans le local) (PPS)	B _{23P} /B ₃₃	Ø 80	40 (1)	38	23	18	-	-	-	-
		Ø 110	-	-	-	-	38	32	21	24

(1) Tout en respectant la longueur maximale, 5 coudes supplémentaires de 90° ou 10 coudes de 45° peuvent être utilisés (indiqués pour chaque type de chaudière et pour chaque diamètre).

IMPORTANT



- Rappel : pour les configurations de type B₂₃ et B_{23P} la mixité des matériaux est interdite.
- Nous vous rappelons en page suivante la règle d'installation des terminaux d'appareils étanches (type C) de puissance totale 70 kW installés en chaufferie et utilisant des combustibles gazeux

RENSEIGNEMENTS À L'INSTALLATION

IX-M EVO

RÈGLE D'INSTALLATION POUR UNE CHAUDIÈRE DE PUISSANCE ≥ 70 KW UTILISANT DES COMBUSTIBLES GAZEUX

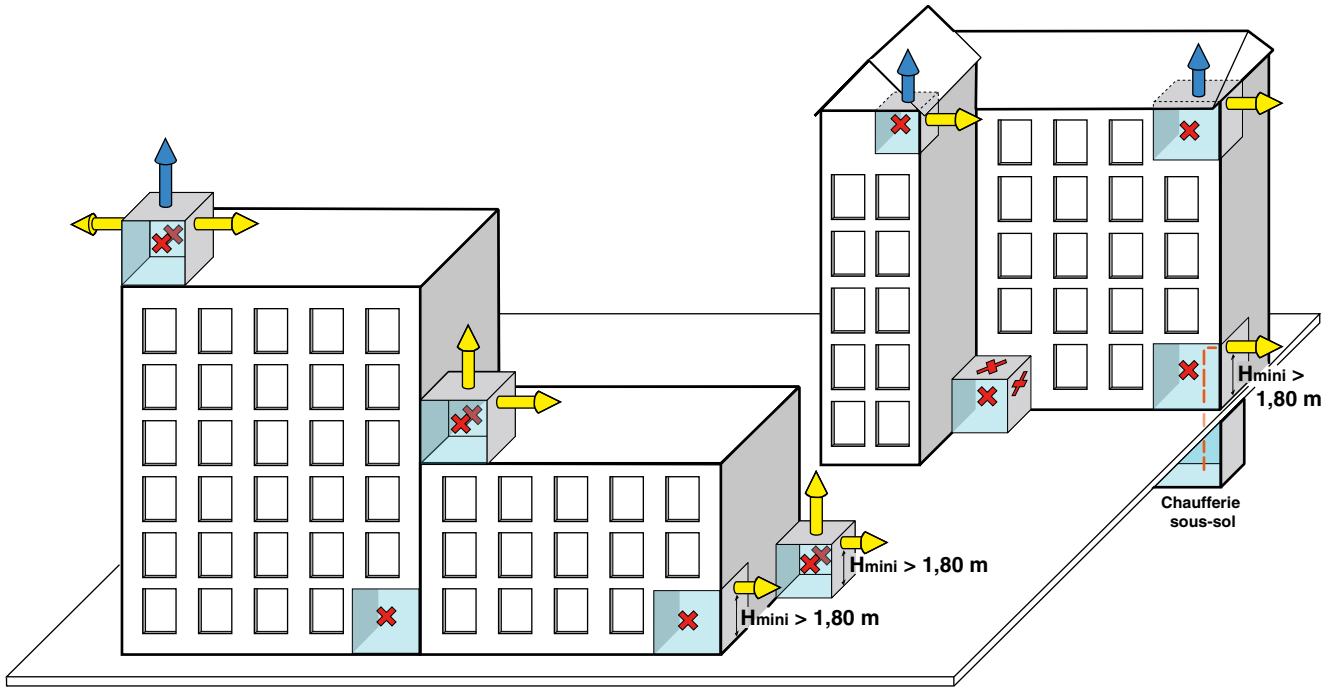

Source : Guide pratique d'installation des terminaux d'appareils étanches (type C) installés en chaufferie et utilisant des combustibles gazeux. © GDF - Suez

LÉGENDE

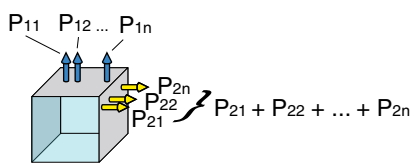
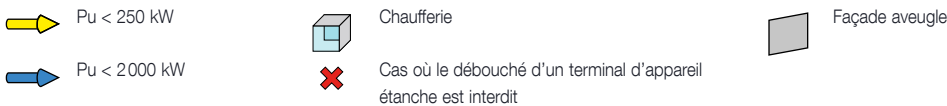

MULTIPLES SORTIES HORIZONTALES ET VERTICALES		
	EN PARTIE SUPÉRIEURE DES IMMEUBLES	EN PIED D'IMMEUBLE
	≤ 2000 kW	
$P_{11} + P_{12} + \dots + P_{1n}$	et ≤ 2000 kW - $(P_{21} + P_{22} + \dots + P_{2n})$	≤ 250 kW - $(P_{21} + P_{22} + \dots + P_{2n})$
$P_{11} + P_{12} + \dots + P_{1n}$	≤ 250 kW	≤ 250 kW

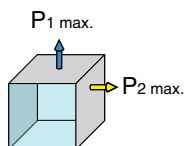

SORTIES HORIZONTALE ET VERTICALE		
	EN PARTIE SUPÉRIEURE DES IMMEUBLES	EN PIED D'IMMEUBLE
$P_{1 \text{ max.}}$	$= 2000$ kW - P_2	$= 250$ kW - P_2
$P_{2 \text{ max.}}$	$= 250$ kW	$= 250$ kW

EN RÉSUMÉ

- Aucun rejet n'est accepté en façade comportant des ouvrants et entrées d'air.
- Les puissances maximales autorisées ont été réduites au nombre de 2 :
 - 250 kW max. en sortie horizontale,
 - 2 000 kW max. en sortie verticale.

RENSEIGNEMENTS À L'INSTALLATION

IX-M EVO

RACCORDEMENTS HYDRAULIQUES



IMPORTANT

Le principe d'une chaudière à condensation est de récupérer l'énergie contenue dans la vapeur d'eau des gaz de combustion (chaleur latente de vaporisation). En conséquence, il est nécessaire pour atteindre un rendement d'exploitation annuel de l'ordre de 108 % de dimensionner les surfaces de chauffe de façon à obtenir des températures de retour basses, en dessous du point de rosée (par ex. plancher chauffant, radiateurs basse température, etc...) et ce sur toute la période de chauffe.

ÉVACUATION DES CONDENSATS

Elle doit être raccordée au système d'évacuation des eaux usées. Le raccord doit être démontable et l'écoulement des condensats visible. Les raccords et conduites doivent être en matériau résistant à la corrosion. Un système de neutralisation des condensats est disponible en option.

RACCORDEMENT AU CIRCUIT CHAUFFAGE

Les chaudières IX-M EVO ne doivent être utilisées que dans des installations de chauffage en circuit fermé. Avant le remplissage définitif, les installations neuves doivent être nettoyées afin d'éliminer les débris (cuivre, filasse, flux de brasage) liés à la mise en oeuvre des réseaux de distribution et des émetteurs pour éviter tous les dépôts qui peuvent engendrer des dysfonctionnements (bruits dans l'installation, réaction chimique entre les métaux). En cas de mise en oeuvre d'une nouvelle chaudière dans une chaufferie en rénovation, il est vivement recommandé de procéder à un nettoyage/rinçage de l'installation avant sa mise en place.

La mise en place de filtres appropriés peut être nécessaire dans certains cas.

Après de telles interventions, il sera porté une attention toute particulière sur la qualité d'eau de remplissage de l'installation afin de s'assurer les performances attendues de la nouvelle chaudière.

EXIGENCES CONCERNANT L'EAU DE CHAUFFAGE

Pour cet appareil, la qualité de l'eau de chauffage doit être conforme à toutes les recommandations indiquées dans le guide technique élaboré par SYPRODEAU et UNICLIMA.



Si les exigences de qualité d'eau pour les autres composants du système sont indiquées, les exigences les plus strictes s'appliquent. Si la qualité de l'eau n'est pas conforme, consulter un spécialiste.

CARACTÉRISTIQUE	UNITÉ	PUISSANCE CALORIFIQUE TOTALE DE L'INSTALLATION (EN KW)			
		≤ 70	70 - 200	200 - 550	> 550
Degré d'acidité (eau non traitée)	pH	7,5 - 9,5	7,5 - 9,5	7,5 - 9,5	7,5 - 9,5
Degré d'acidité (eau traitée)	pH	7,5 - 9,5	7,5 - 9,5	7,5 - 9,5	7,5 - 9,5
Conductivité à 25 °C	μS/cm	≤ 800	≤ 800	≤ 800	≤ 800
Chlorures	mg/litre	≤ 50	≤ 50	≤ 50	≤ 50
Autres composants	mg/litre	≤ 1	≤ 1	≤ 1	≤ 1
Dureté totale de l'eau (1)	°f	1 - 35	1 - 20	1 - 15	1 - 5
	mmol/litre	0,1 - 3,5	0,1 - 2,0	0,1 - 1,5	0,1 - 0,5

(1) Pour les installations à chauffage constant d'une puissance d'installation totale maximale de 200 kW, la dureté totale maximale appropriée est de 1,5 mmol/litre, 15 °f.

Pour les installations de plus de 200 kW, une dureté totale maximale appropriée est de 0,5 mmol/litre, 5 °f.

RENSEIGNEMENTS À L'INSTALLATION

IX-M EVO

CONTRAINTES HYDRAULIQUES



IMPORTANT

Un débit minimum est indispensable au bon fonctionnement de la IX-M EVO.

CARACTÉRISTIQUE	UNITÉ	IX-M EVO							
		35	50	60	70	90	110	130	150
Débit minimum correspondant à P _{min} ΔT = 20 °C	l/mn	3,7	3,7	4,3	5,2	6,7	8,2	17,3	20,2
	m³/h	0,22	0,22	0,26	0,31	0,4	0,49	1,04	1,21

PRESSION DISPONIBLE POUR L'INSTALLATION

Le débit, proportionnel à la puissance, est assuré par la pompe modulante intégrée à la IX-M EVO. La modulation est pilotée en PWM par la régulation de la chaudière.

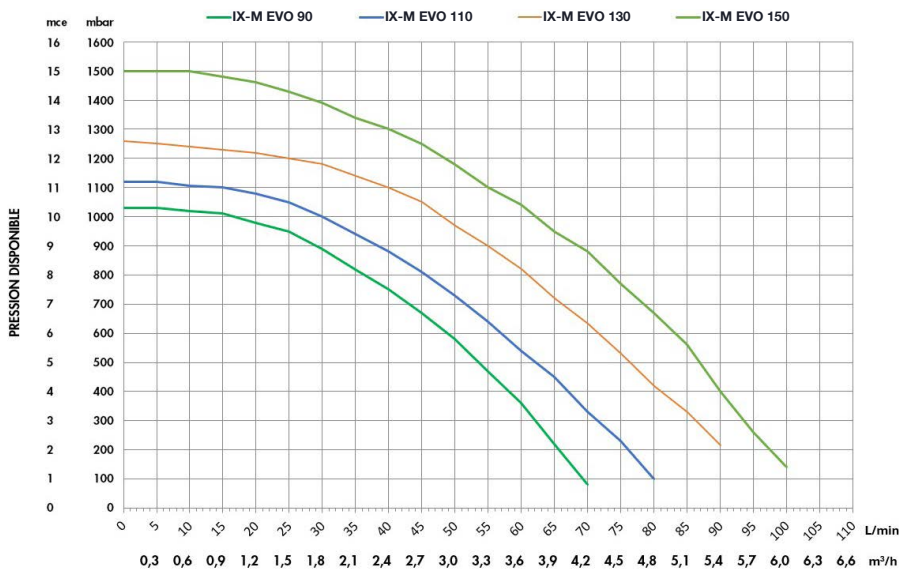
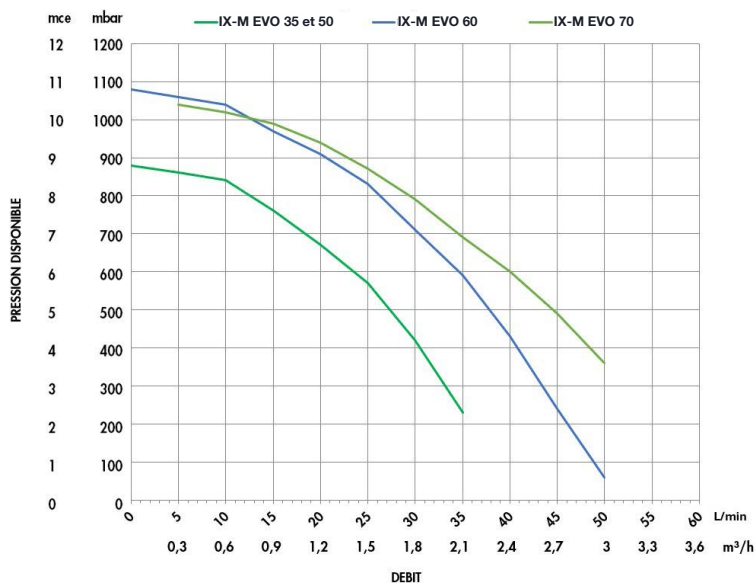

RENSEIGNEMENTS À L'INSTALLATION

IX-M EVO

KIT DE DÉCOUPLAGE HORIZONTAL

Avec le kit SH la IX-M EVO devient indépendante des variations de débit de l'installation.

Les performances sont préservées par la double modulation, en puissance et en débit (brûleur et pompe).

Le kit de découplage hydraulique pré-dimensionné SH est composé :

- d'une bouteille de découplage horizontale,
- de vannes d'isolement.

NOTA : chaudière à commander séparément.

KIT SH POUR IX-M EVO 35 À 70

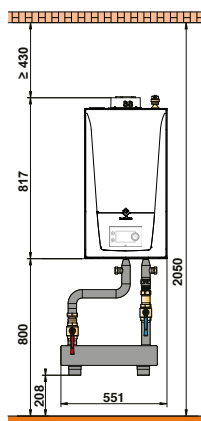

KIT SH POUR IX-M EVO 90 À 150

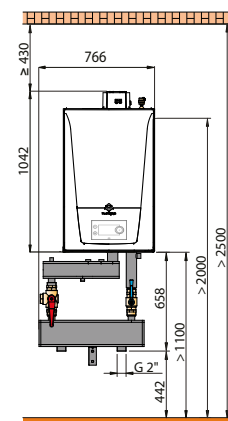

KIT SUPPORT 1 CHAUDIÈRE POUR IX-M EVO 90 À 150 (EN MM) - RÉF.: 7656916

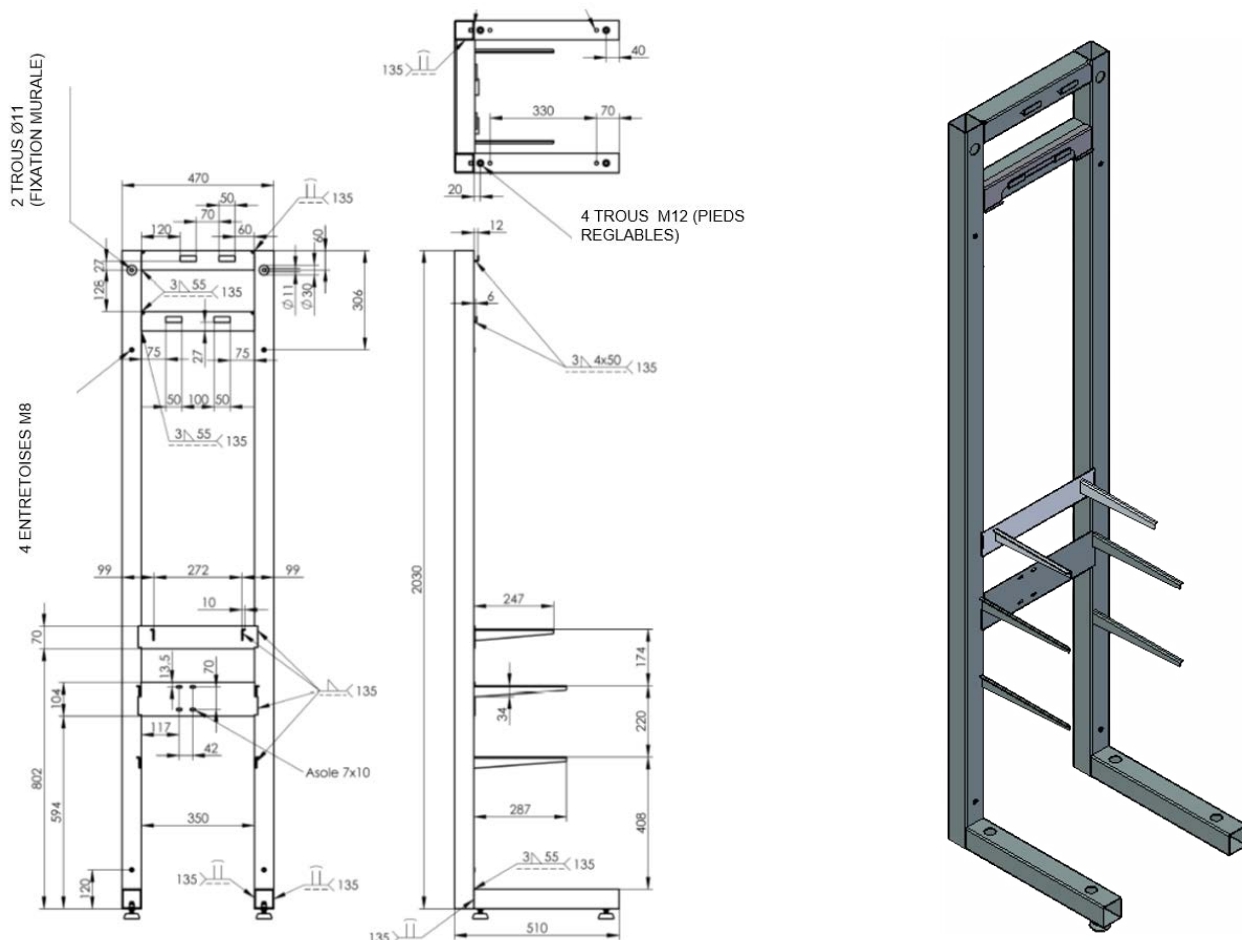

RENSEIGNEMENTS À L'INSTALLATION

IX-M EVO

REPLACEMENT D'UNE IX-M OU INITIA PLUS (35 À 70 KW)

Le remplacement d'une chaudière murale DE DIETRICH ou CHAPPÉE « MGP » existante est possible.

RÉTROCOMPATIBILITE EN DIMENSIONS ET RACCORDEMENTS

IX-M EVO 35 À 70	IX-M 35 à 70	INITIA PLUS HTE 50 à 70
		
DIMENSIONS	✓	✓
RACCORDEMENTS	✓	✓
KITS CASCADE	Remplacement possible pour la chaudière située à gauche ou à droite de la cascade (largeur)	
RACCORDEMENTS FUMÉES	À adapter (rallonge)	

REPLACEMENT CHAUDIÈRE À GAUCHE

Support adaptateur - Réf.: **7886219**

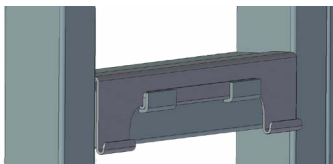

+

Adapter la tuyauterie existante à la nouvelle chaudière

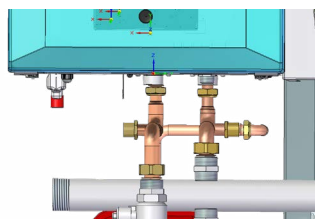

REPLACEMENT CHAUDIÈRE À DROITE

Support adaptateur - Réf.: **7886219**

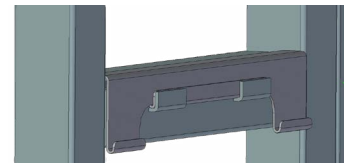

+

Adapter la tuyauterie existante à la nouvelle chaudière

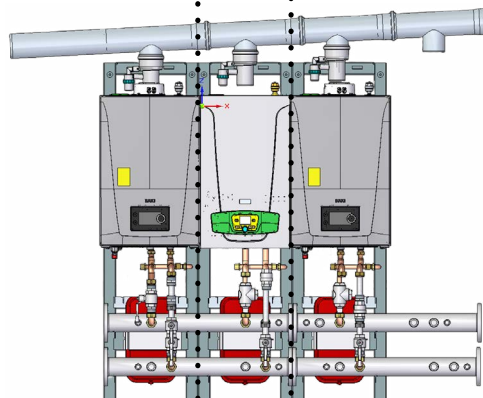
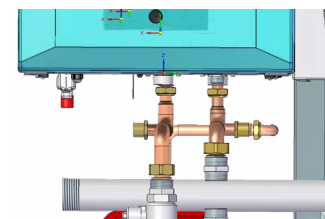

RENSEIGNEMENTS À L'INSTALLATION

IX-M EVO

REPLACEMENT D'UNE IX-M OU INITIA PLUS (90 À 150 KW)

Le remplacement d'une chaudière murale DE DIETRICH ou CHAPPÉE « MGP » existante est possible.

RÉTROCOMPATIBILITE EN DIMENSIONS ET RACCORDEMENTS

IX-M EVO 90 À 150	IX-M 90 à 150	INITIA PLUS 90 à 110
		
DIMENSIONS	Accrochage à adapter	
RACCORDEMENTS	À adapter (rallonge)	
KITS CASCADE	✓	✓
RACCORDEMENTS FUMÉES	✓	✓

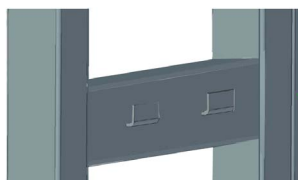

+

Adapter la tuyauterie existante à la nouvelle chaudière

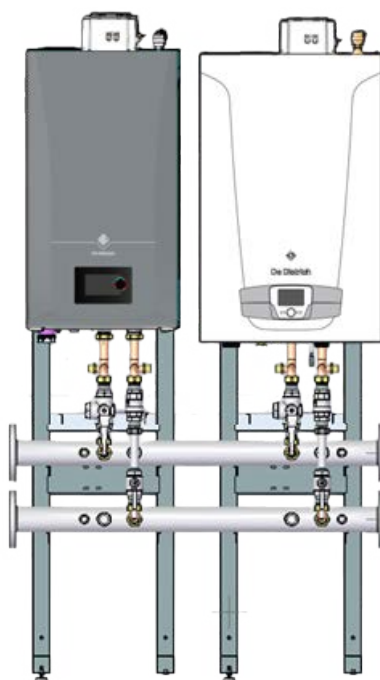
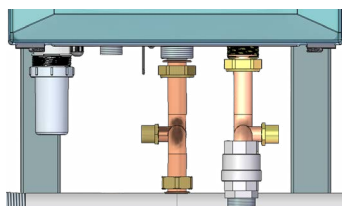

IMPORTANT:

La nouvelle chaudière étant moins large, elle peut remplacer n'importe quelle chaudière quelque soit son emplacement dans la cascade







RENSEIGNEMENTS À L'INSTALLATION

IX-M EVO

REPLACEMENT D'UNE IX-M OU INITIA PLUS

Le remplacement d'une chaudière murale DE DIETRICH ou CHAPPÉE « MGP » existante est possible.

RÉTROCOMPATIBILITE DES RÉGULATIONS

IX-M EVO	IX-M	INITIA PLUS 45 À 110
		
DIEMATIC EVOLUTION	LMS 64	LMS 64
		
CHAUDIÈRE SEULE	✓	✓
CHAUDIÈRES EN CASCADE	7864091 Passerelle LPB vers OpenTherm	7864091 Passerelle LPB vers OpenTherm
0/10V	✓	✓
LIAISON BUS	2 fils	2 fils

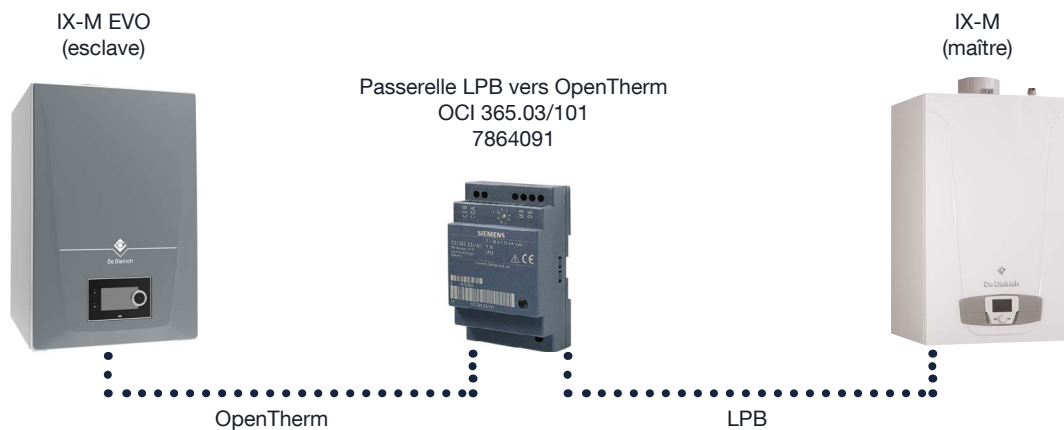

EXEMPLES D'INSTALLATIONS

IX-M EVO

Les exemples présentés ci-dessous ne peuvent recouvrir l'ensemble des cas d'installation pouvant être rencontrés. Ils ont pour but d'attirer l'attention sur les règles de base à respecter.

Un certain nombre d'organes de contrôle et de sécurité (dont certains déjà intégrés d'origine dans les chaudières sont représentés, mais il appartient, en dernier ressort, aux installateurs, prescripteurs, ingénieurs-conseils et bureaux d'études, de décider des organes de sécurité et de contrôle à prévoir définitivement en chaufferie et fonction des spécificités de celle-ci.

Dans tous les cas, il est nécessaire de se conformer aux règles de l'art et aux réglementations en vigueur.

ATTENTION : Pour le raccordement côté eau chaude sanitaire, si la tuyauterie de distribution est en cuivre, un manchon en acier, en fonte ou en matière isolante doit être interposé entre la sortie d'eau chaude et cette tuyauterie afin d'éviter tout phénomène de corrosion au niveau des piquages.

INSTALLATION D'UNE IX-M EVO + KIT SH AVEC 2 CIRCUITS MÉLANGÉS + 1 PRÉPARATEUR D'EAU CHAUDE SANITAIRE DE TYPE B...

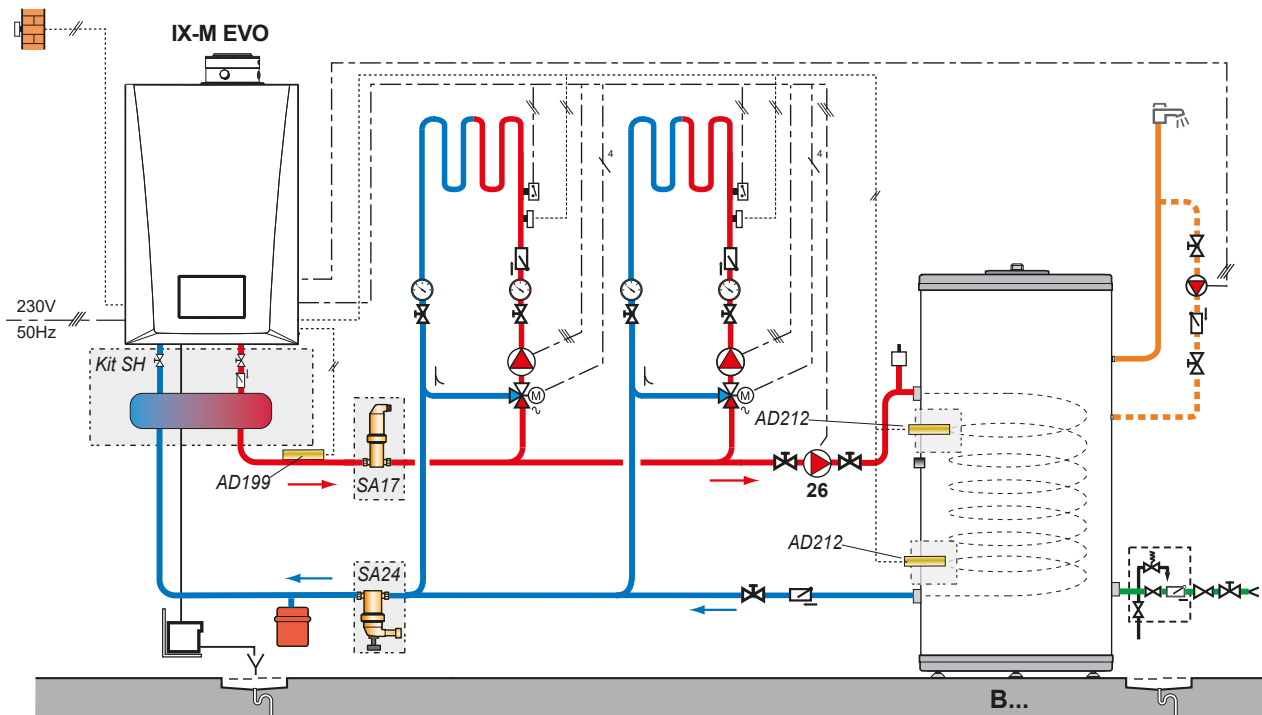

IX_M_EVO_F5007



Nous recommandons vivement l'usage de notre schémathèque avec l'outil «QUEL-SCHEMA» pour trouver toutes les configurations possibles :

Accès PRO : <https://quel-schema.dedietrich-chappee.fr/>

Recommandations importantes



Afin d'exploiter au mieux les performances des chaudières pour un confort optimal et de prolonger au maximum leur durée de vie, il est recommandé d'apporter un soin particulier à leur installation, mise en service et à leur entretien ; pour cela se conformer aux différentes notices jointes aux appareils. Par ailleurs, De Dietrich propose dans son catalogue la mise en service des chaudières ; l'établissement d'un contrat de maintenance est également vivement conseillé.

CONTACTS UTILES



Le Centre Pièces de Rechanges

Passez commande de vos pièces :

- **Sur le site en toute autonomie :**
www.pieces.dedietrich-thermique.fr
- **Ou par téléphone :**

0 825 33 82 77 Service 0,15 € / min
+ prix appel



La formation

Accédez à notre offre de formation complète :

Par téléphone :  **09 70 84 51 39**

Ou sur le site : www.experience.dedietrich-thermique.fr



Service PRO

0 825 33 82 82 Service 0,15 € / min
+ prix appel

Un numéro unique pour accéder à :

- **L'Assistance Technique Sédentaire :** pour une aide technique téléphonique.
- **La Cellule Mise en Service :** commandez désormais vos mises en service en ligne.
Rendez-vous sur notre site pro pour plus d'informations, rubrique **Services > Mise en service**



Le SAV

- **Le site SAV mobile :** www.sav.dedietrich-thermique.fr
- **Une offre complète pour vous aider au quotidien**
Entretien, mise en service, dépannage, notices...
- **Le SAV Constructeur SERV'élite :** www.servelite.fr
Pour les particuliers et les installateurs
Mise en service, entretien et dépannage.

0 825 85 84 83 Service 0,15 € / min
+ prix appel

De Dietrich 

BDR THERMEA FRANCE
S.A.S. au capital social de 229 288 696 €
57, rue de la Gare - 67580 Mertzwiller
Tél. 03 88 80 27 00 - Fax 03 88 80 27 99

www.dedietrich-thermique.fr

