

## Commande à distance filaire

# AD254 - AD285



## Notice d'installation, d'utilisation et d'entretien

# Sommaire

FR

<b>1</b>	<b>Description .....</b>	<b>3</b>
	<b>1.1 Description des touches et de l'afficheur .....</b>	<b>3</b>
	<b>1.2 Gestion d'économie d'énergie .....</b>	<b>4</b>
<b>2</b>	<b>Installation .....</b>	<b>5</b>
	<b>2.1 Mise en place de la commande à distance .....</b>	<b>5</b>
	2.1.1 Choisir un emplacement .....	5
	2.1.2 Mettre en place la commande à distance .....	5
	<b>2.2 Raccordements électriques .....</b>	<b>6</b>
<b>3</b>	<b>Utilisation .....</b>	<b>7</b>
	<b>3.1 Utilisation de l'appareil .....</b>	<b>7</b>
	3.1.1 Ajuster temporairement la température confort ou réduit .....	7
	3.1.2 Modifier la température confort ou réduit .....	7
	3.1.3 Modifier la température de rafraîchissement .....	8
	3.1.4 Activer temporairement le mode confort ☀ .....	8
	3.1.5 Activer temporairement le mode réduit ☾ .....	8
	3.1.6 Activer le mode vacances ☑ .....	9
	3.1.7 Sélectionner un programme horaire .....	9
	3.1.8 Forcer la production d'eau chaude sanitaire .....	9
	<b>3.2 Utilisation étendue de l'appareil .....</b>	<b>9</b>
	3.2.1 Régler l'heure et la date .....	9
	3.2.2 Personnaliser un programme horaire .....	10
	3.2.3 Calibrer la sonde d'ambiance .....	11
	3.2.4 Modifier la température de l'eau chaude sanitaire .....	12
	3.2.5 Choisir l'affichage principal .....	12
	3.2.6 Affichage de la consommation d'énergie estimée .....	13
<b>4</b>	<b>En cas de dérangement .....</b>	<b>15</b>
	<b>4.1 Affichage des défauts .....</b>	<b>15</b>
	<b>4.2 Vérifier la version de mémoire de la commande à distance .....</b>	<b>15</b>







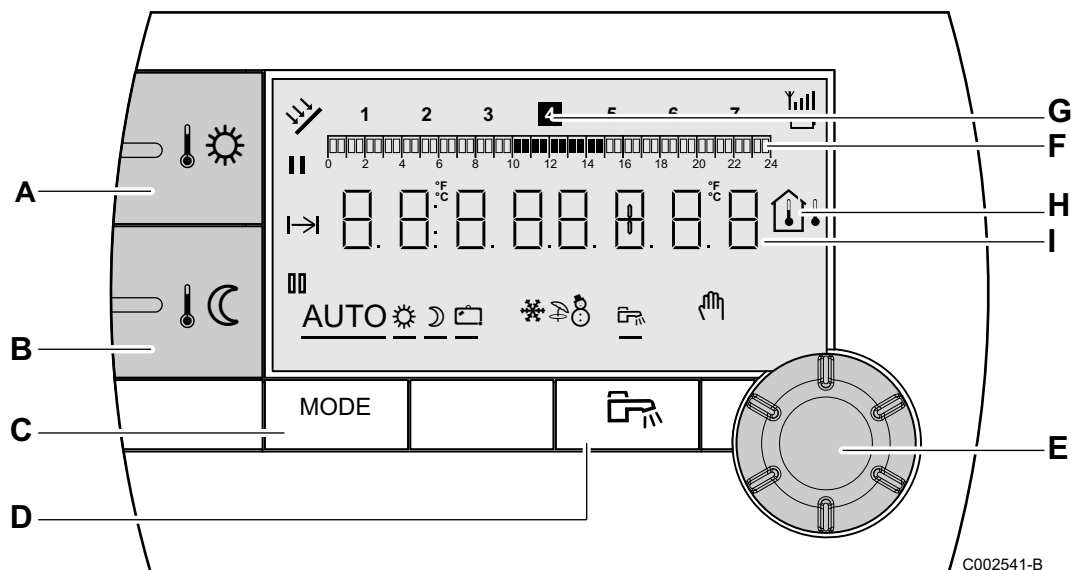



# 1 Description

FR

## 1.1 Description des touches et de l'afficheur



- A** Touche de réglage de la température confort
- B** Touche de réglage de la température réduite
- C** Touche de sélection des modes de fonctionnement
- D** Touche de dérogation ECS
- E** Bouton de réglage rotatif et poussoir
- F** Barre graphique d'affichage des programmes horaires
  - ▶ Zone foncée **II** : Période chauffage en mode confort ou production ECS autorisée
  - ▶ Zone claire **III** : Période chauffage en mode réduit ou production ECS non autorisée
- G** Le chiffre en surbrillance indique le jour courant (1 = lundi)
- H** Afficheur de température
  - ▶ Température extérieure
  - ▶ Température ambiante
- I** Affichage numérique (heure courante, valeurs réglées, paramètres, etc...)
- II** Sélection de la période en mode confort
  - ▶ Le symbole est fixe : Sélection en mode confort active
  - ▶ Le symbole clignote : Sélection en mode confort inactive

	Sélection de la période en mode réduit 
	<ul style="list-style-type: none"> <li>▶ Le symbole est fixe : Sélection en mode réduit active</li> <li>▶ Le symbole clignote : Sélection en mode réduit inactive</li> </ul>
	Indicateur de fin de dérogation
<b>AUTO</b>	Fonctionnement en mode automatique selon la programmation horaire
	Mode Confort : Le symbole s'affiche lorsqu'une dérogation JOUR (confort) est activée
	<ul style="list-style-type: none"> <li>▶ Le symbole clignote : Dérogation temporaire</li> <li>▶ Le symbole est fixe : Dérogation permanente</li> </ul>
	Mode Réduit : Le symbole s'affiche lorsqu'une dérogation NUIT (réduit) est activée
	<ul style="list-style-type: none"> <li>▶ Le symbole clignote : Dérogation temporaire</li> <li>▶ Le symbole est fixe : Dérogation permanente</li> </ul>
	Mode Vacances : Le symbole s'affiche lorsqu'une dérogation VACANCES (antigel) est activée
	<ul style="list-style-type: none"> <li>▶ Le symbole clignote : Mode Vacances programmé</li> <li>▶ Le symbole est fixe : Mode Vacances actif</li> </ul>
	Mode rafraîchissement : Le symbole s'affiche lorsque le mode <b>rafraîchissement</b> est activé
	Mode ETE : Le chauffage est arrêté. L'eau chaude sanitaire reste assurée
	Mode HIVER : Chauffage et eau chaude sanitaire fonctionnent
	Le symbole s'affiche lorsqu'une production d'eau chaude sanitaire est présente sur l'installation
	Mode manuel

## 1.2 Gestion d'économie d'énergie

---

Si aucune action n'est effectuée pendant 20 secondes, la commande à distance se met en veille (rétroéclairage éteint).  
Un appui sur une touche quelconque ou l'utilisation du bouton rotatif allume le rétroéclairage.

## 2 Installation

FR

### 2.1 Mise en place de la commande à distance

#### 2.1.1. Choisir un emplacement

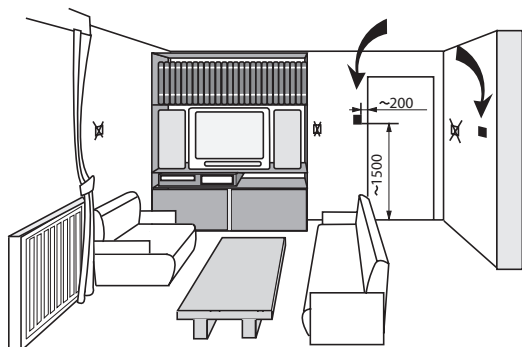

8800N036-B

**Choisir un emplacement dans une pièce pilote** représentative de l'ambiance à prendre en compte dans le cas où la commande à distance est utilisée en sonde d'ambiance.

#### Emplacements déconseillés dans la pièce :

Encaissé, exposé au rayonnement solaire, réchauffé par un passage de conduit de fumées, exposé à des courants d'air frais ou chauds de gaines d'aération, à proximité d'une cheminée à feu ouvert, d'une source de chaleur (téléviseur), derrière un rideau.

#### 2.1.2. Mettre en place la commande à distance

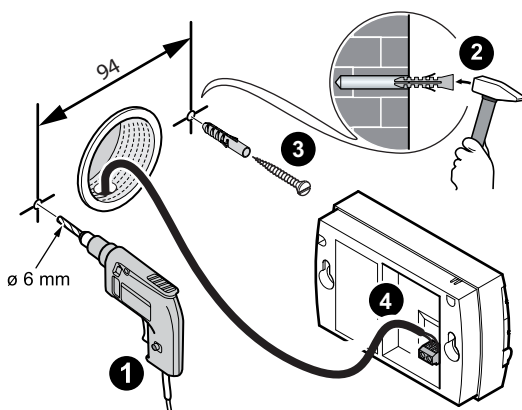

A000850-B

1. Percer 2 trous de  $\varnothing$  6 mm.
2. Mettre en place les chevilles.
3. Visser les 2 vis.
4. Raccorder soit un câble téléphonique 2 fils, soit un câble électrique de section pouvant aller jusqu'à  $2 \times 1.5 \text{ mm}^2$  sur le connecteur 2 plots. Les fils sont permutables.

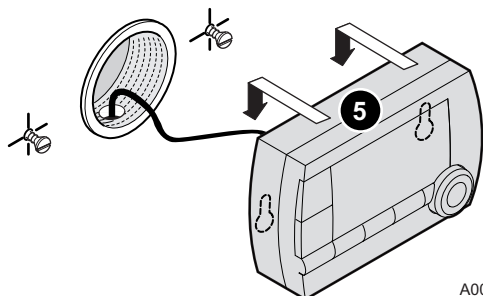

A000854-A

5. Mettre en place la commande à distance.

## 2.2 Raccordements électriques

FR

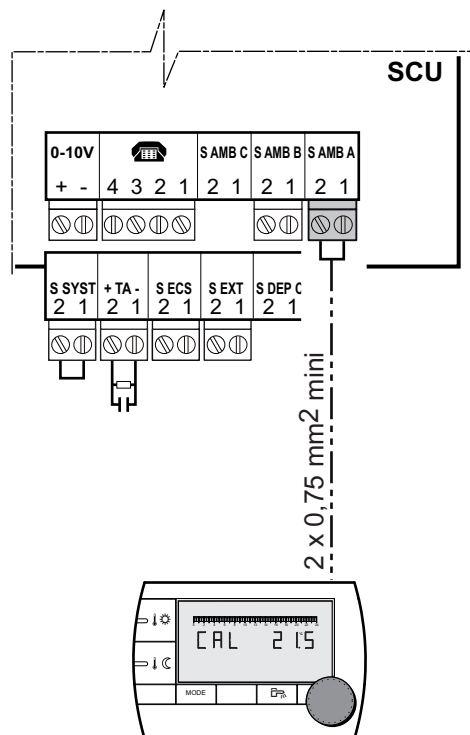

### AVERTISSEMENT

Les raccordements électriques doivent impérativement être effectués hors tension, par un professionnel qualifié.

1. Couper l'alimentation électrique de la chaudière.
2. Accéder à la carte électronique SCU de la chaudière.
  - ☞ Se reporter à la notice d'installation et d'entretien de la chaudière (Chapitre : Raccordements électriques).
3. Raccorder la commande à distance sur le bornier correspondant à la sonde d'ambiance d'un circuit.



### AVERTISSEMENT

Ne pas placer dans un même conduit ou chemin de câbles les fils de sondes (très basse tension) et des fils de l'alimentation 230 V. Veiller à maintenir un écartement de 10 cm minimum entre les câbles très basse tension et les câbles d'alimentation 230 V.

4. Mettre la chaudière sous tension.



A la première mise sous tension, la commande à distance affichera tous les segments de l'afficheur le temps de se synchroniser avec la chaudière.

A000851-B

# 3 Utilisation

FR

## 3.1 Utilisation de l'appareil

### 3.1.1. Ajuster temporairement la température confort ou réduit



#### ATTENTION

Fonction disponible selon modèle du tableau de commande.

Il est possible d'ajuster temporairement la température confort ou réduit jusqu'à 3 °C par rapport à la température programmée. A partir de l'affichage principal, tourner le bouton rotatif et sélectionner la correction souhaité.

L'affichage indique l'heure courante et la correction de la température.



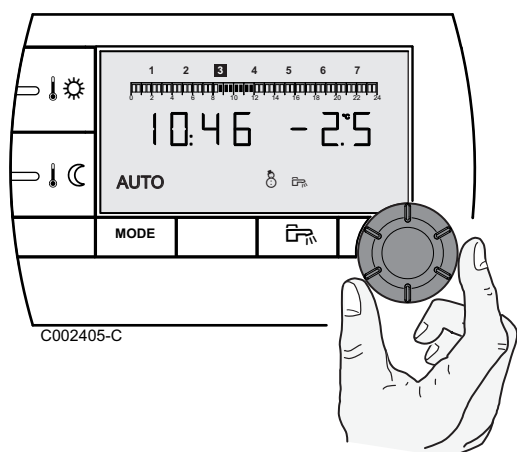

A chaque changement de mode (confort/réduit), la température revient à la valeur programmée.



### 3.1.2. Modifier la température confort ou réduit

Pour modifier la température confort, procéder comme suit :

1. Appuyer sur la touche .
2. L'afficheur indique à gauche la température confort et à droite la température ambiante mesurée. La barre graphique affiche le programme chauffage du jour courant. Pour modifier la température confort, tourner le bouton rotatif.
3. Pour valider, appuyer sur le bouton rotatif.

Procéder de la même manière pour modifier la température réduit en appuyant sur .

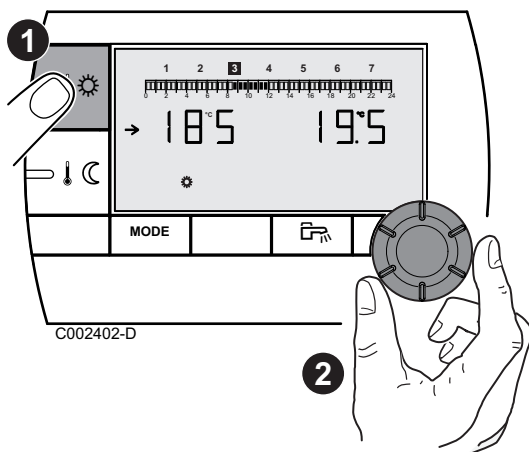

### 3.1.3. Modifier la température de rafraîchissement



Cette fonction est disponible uniquement si un mode **rafraîchissement** est disponible sur l'appareil. L'appareil doit avoir la fonction **rafraîchissement** activée. La version du logiciel de l'appareil doit être compatible.

Pour modifier la température de rafraîchissement, procéder comme suit :

1. Appuyer simultanément sur les touches et pendant 2 secondes.
2. L'afficheur indique à gauche la température de rafraîchissement et à droite la température ambiante mesurée.  
Pour modifier la température de rafraîchissement, tourner le bouton rotatif.
3. Pour valider, appuyer sur le bouton rotatif.

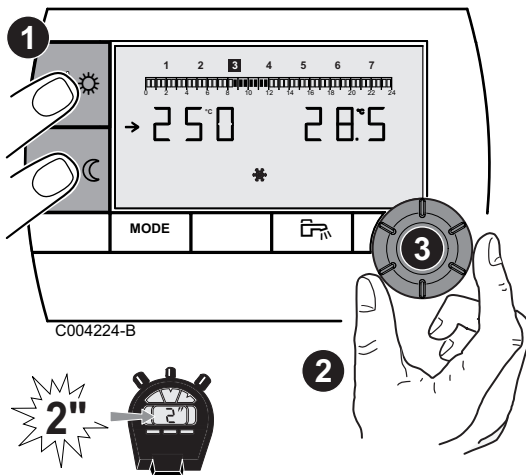

### 3.1.4. Activer temporairement le mode confort

Il est possible de déroger temporairement à la programmation horaire et de forcer le mode confort pendant une période donnée. Pour ce faire, procéder comme suit :

1. Appuyer plusieurs fois sur la touche **MODE** jusqu'à ce que le symbole soit souligné.
2. Tourner le bouton rotatif vers la droite pour modifier l'heure de fin de dérogation.  
Pour une dérogation permanente, sélectionner **24:24** en tournant le bouton rotatif vers la gauche.
3. Pour valider, appuyer sur le bouton rotatif.

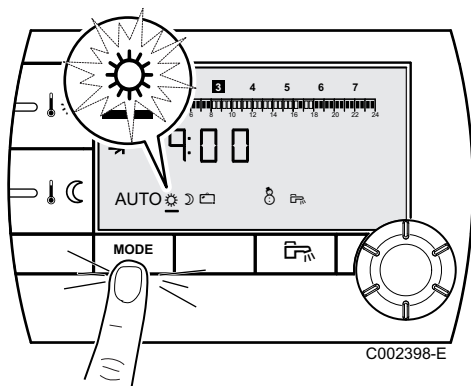

### 3.1.5. Activer temporairement le mode réduit

Il est possible de déroger temporairement à la programmation horaire et de forcer le mode réduit pendant une période donnée. Pour ce faire, procéder comme suit :

1. Appuyer plusieurs fois sur la touche **MODE** jusqu'à ce que le symbole soit souligné.
2. Tourner le bouton rotatif vers la droite pour modifier l'heure de fin de dérogation.  
Pour une dérogation permanente, sélectionner **24:24** en tournant le bouton rotatif vers la gauche.
3. Pour valider, appuyer sur le bouton rotatif.

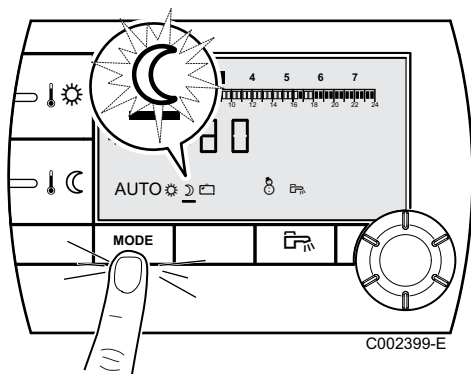



### 3.1.6. Activer le mode vacances ☑

FR

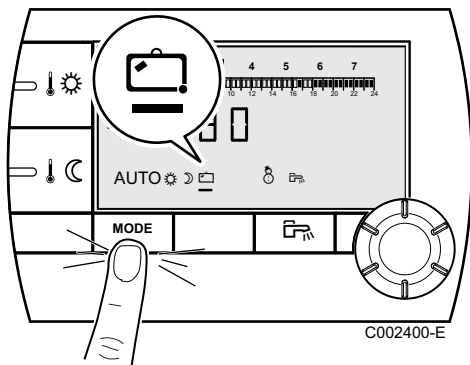

Pour activer le mode vacances et régler les dates des vacances, procéder comme suit :

1. Appuyer plusieurs fois sur la touche **MODE** jusqu'à ce que le symbole ☑ soit souligné.
2. Tourner le bouton rotatif vers la droite pour modifier la date de fin (jour:mois) ou le nombre de jours (xx) de dérogation. Pour une dérogation permanente, sélectionner **7 - 7** en tournant le bouton rotatif vers la gauche.
3. Pour valider, appuyer sur le bouton rotatif.

### 3.1.7. Sélectionner un programme horaire

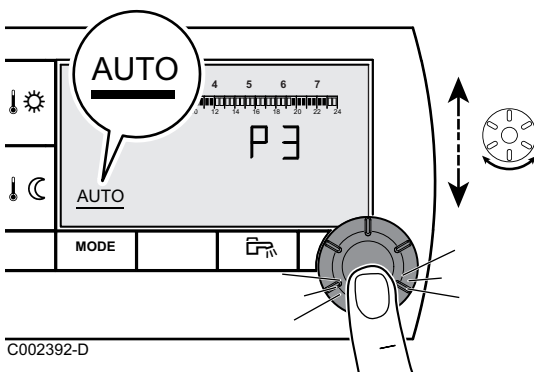

1. Appuyer plusieurs fois sur la touche **MODE** jusqu'à ce que le symbole **AUTO** soit souligné.
2. Pour sélectionner le programme horaire souhaité (P1, P2, P3 ou P4), tourner le bouton rotatif.
3. Pour valider, appuyer sur le bouton rotatif.

### 3.1.8. Forcer la production d'eau chaude sanitaire

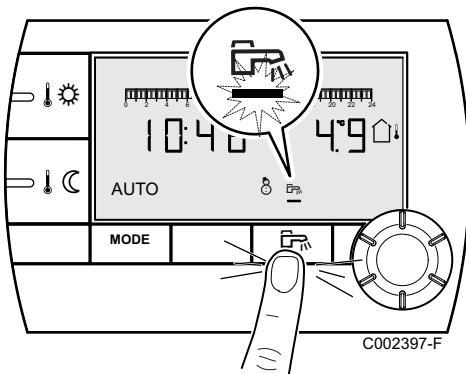

- ▶ Pour une production d'eau chaude sanitaire temporaire de 1 heure, appuyer sur la touche ☑. Le trait qui souligne le symbole ☑ clignote.
- ▶ Pour une production d'eau chaude sanitaire permanente, appuyer pendant 5 secondes sur la touche ☑. Le trait qui souligne le symbole ☑ est fixe.

Pour annuler la dérogation, appuyer sur la touche ☑. Le trait qui souligne le symbole ☑ ne s'affiche plus.

## 3.2 Utilisation étendue de l'appareil

### 3.2.1. Régler l'heure et la date

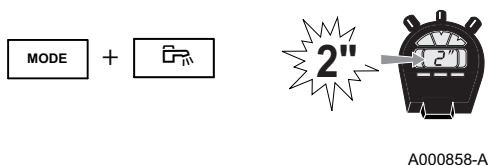

1. Appuyer simultanément pendant 2 secondes sur les touches **MODE** et ☑. L'heure s'affiche.

FR

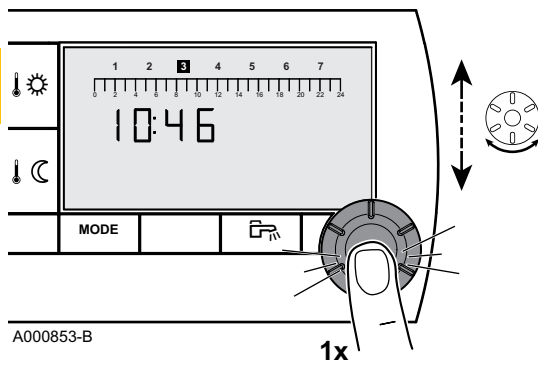

2. Appuyer sur le bouton rotatif.
3. **Les minutes clignotent.**  
Pour modifier les minutes, tourner le bouton rotatif.  
Pour valider, appuyer sur le bouton rotatif.
4. **Les heures clignotent.**  
Pour modifier les heures, tourner le bouton rotatif.  
Pour valider, appuyer sur le bouton rotatif.
5. **Le chiffre du jour clignote.**  
Pour modifier le jour (1 = lundi, 2 = mardi, etc), tourner le bouton rotatif.  
Pour valider, appuyer sur le bouton rotatif.
6. Pour revenir à l'affichage principal, appuyer sur la touche **MODE** ou attendre 20 secondes.





Pour revenir à l'affichage précédent, appuyer sur la touche .

### 3.2.2. Personnaliser un programme horaire



#### ATTENTION

P  : Fonction disponible selon modèle du tableau de commande.

Seuls les programmes horaires P2, P3, P4 et le programme de l'eau chaude sanitaire P  sont modifiables.

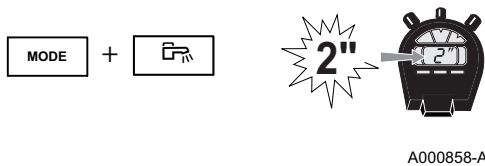

1. Appuyer simultanément pendant 2 secondes sur les touches **MODE** et . L'heure s'affiche.

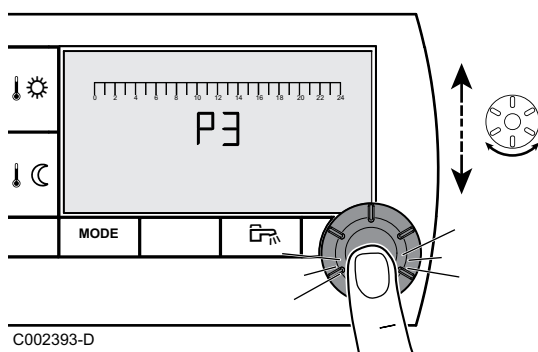

2. Tourner le bouton rotatif pour sélectionner le programme horaire à modifier. Pour valider, appuyer sur le bouton rotatif.



Pour revenir à l'affichage précédent, appuyer sur la touche .

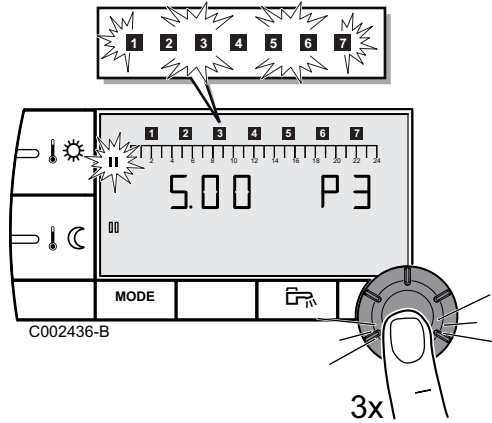

3. **Tous les jours clignotent.** Le nouveau programme sera actif tous les jours de la semaine.  
Pour modifier le programme d'un jour en particulier, appuyer plusieurs fois sur le bouton rotatif jusqu'à ce que le jour souhaité clignote.
4. Tourner le bouton rotatif vers la gauche jusqu'à ce que **0.00** s'affiche. Le premier segment de la barre graphique du programme horaire clignote.
5. **||** : **Sélection en mode confort**  
Appuyer sur la touche ☀️. Le symbole || est fixe, le mode de sélection des plages horaires en confort est actif.  
Pour sélectionner une plage horaire en confort, tourner le bouton rotatif vers la droite. Sur la barre graphique, la zone sélectionnée s'affiche en ||.
- ☾ : **Sélection en mode réduit**  
Appuyer sur la touche ☾. Le symbole ☾ est fixe, le mode de sélection des plages horaires en réduit est actif.  
Pour sélectionner une plage horaire en réduit, tourner le bouton rotatif vers la droite. Sur la barre graphique, la zone sélectionnée s'affiche en ☾.
6. Pour revenir à l'affichage principal, appuyer sur la touche **MODE** ou attendre 20 secondes.

FR

### 3.2.3. Calibrer la sonde d'ambiance

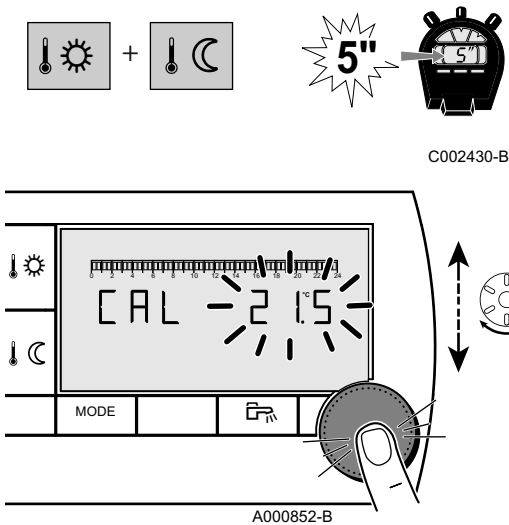

1. Mesurer la température ambiante avec un thermomètre.
2. Appuyer simultanément sur les touches ☀️ et ☾ pendant 5 secondes.  
Le symbole **CAL** et la température actuelle s'affichent.
3. Tourner le bouton rotatif pour régler la température ambiante.  
Le réglage s'effectue par pas de 0.1°C. La plage de correction est de + ou -5 °C par rapport à la température affichée.
4. Pour valider, appuyer sur le bouton rotatif.

### 3.2.4. Modifier la température de l'eau chaude sanitaire



#### ATTENTION

Fonction disponible selon modèle du tableau de commande.

D'usine, la température de l'eau chaude sanitaire est réglée sur 55°C. Le réglage est possible de 10 à 80°C par pas de 1°C.

Pour modifier la température de l'eau chaude sanitaire, procéder comme suit :

1. Appuyer simultanément pendant 5 secondes sur les touches **MODE** et . Le menu **1** s'affiche.
2. Pour modifier le réglage, tourner le bouton rotatif.
3. Pour revenir à l'affichage principal, appuyer sur la touche **MODE** ou attendre 20 secondes.

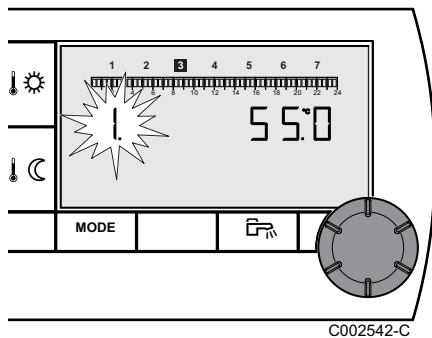
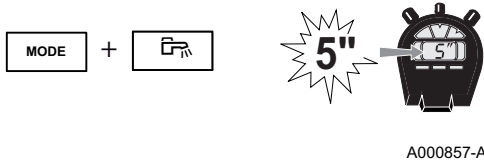

### 3.2.5. Choisir l'affichage principal

D'usine, l'affichage principal affiche l'heure courante et la température extérieure.

Autres réglages possibles :

- ▶ L'heure courante et la température ambiante
- ▶ L'heure courante et alternativement toutes les 5 secondes, la température extérieure puis la température ambiante

Pour modifier l'affichage principal, procéder comme suit :

1. Appuyer simultanément pendant 5 secondes sur les touches **MODE** et . Le menu **1** s'affiche.

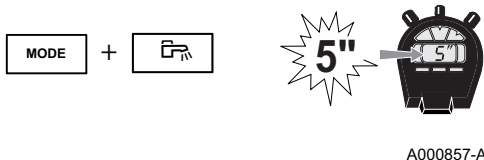

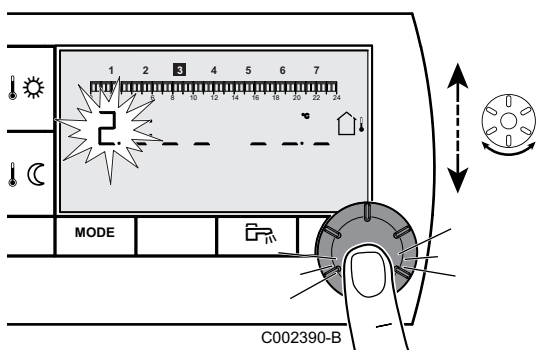



2. Appuyer sur le bouton rotatif pour faire apparaître le menu **2**.

**i** Pour revenir à l'affichage précédent, appuyer sur la touche .

3. Pour modifier le réglage, tourner le bouton rotatif.

 : Température extérieure

 : Température ambiante

 puis  : Température extérieure en alternance avec température ambiante

4. Pour revenir à l'affichage principal, appuyer sur la touche **MODE** ou attendre 20 secondes.



FR

### 3.2.6. Affichage de la consommation d'énergie estimée

La commande à distance permet l'affichage de la consommation d'énergie estimée par usage. La consommation d'énergie affichée est le cumul de la consommation à partir de l'activation de la fonction sur l'afficheur de l'appareil de chauffage. La remise à zéro de la consommation d'énergie estimée est possible à partir de l'afficheur de l'appareil de chauffage.

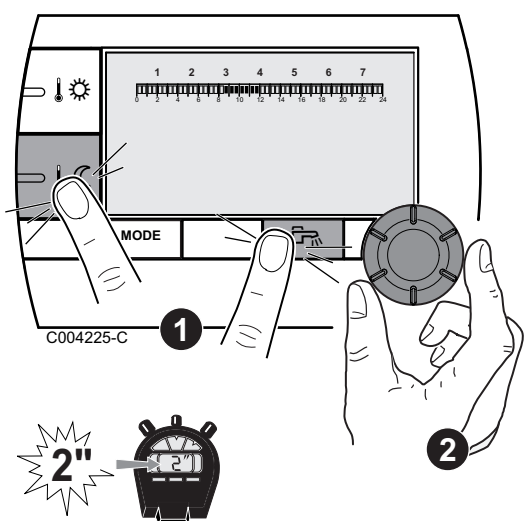
**i** L'affichage de la consommation d'énergie estimée est uniquement disponible si l'appareil est compatible. L'appareil doit avoir la fonction d'estimation de l'énergie consommée activée.



1. Appuyer simultanément sur les touches  et  pendant 2 secondes. Une valeur de consommation estimée s'affiche.

2. Tourner le bouton rotatif pour consulter les différentes valeurs de consommation estimée.

3. Pour revenir à l'affichage principal, appuyer sur la touche **MODE** ou attendre 20 secondes.



#### ATTENTION

Les valeurs affichées sont des estimations.

FR

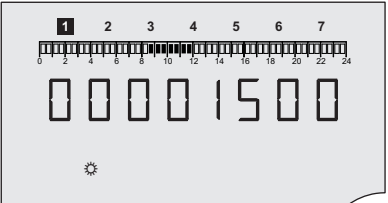
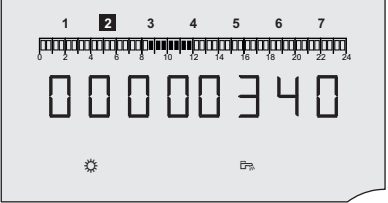
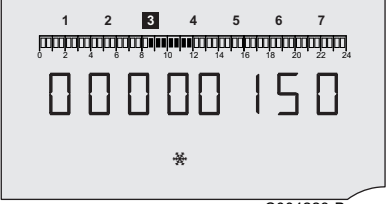
Affichage	Valeurs affichées
 <p>C004226-B</p>	Consommation estimée du mode chauffage en kWh.
 <p>C004227-B</p>	Consommation estimée du mode eau chaude sanitaire en kWh.
 <p>C004228-B</p>	Consommation estimée du mode rafraîchissement en kWh. Cette fonction est disponible uniquement si un mode <b>rafraîchissement</b> est disponible sur l'appareil.

## 4 En cas de dérangement

FR

### 4.1 Affichage des défauts

En cas de dysfonctionnement, la commande à distance affiche le message **Error**.

Le tableau de commande de la chaudière indiquera le message d'erreur correspondant.

 Pour consulter la cause des messages d'erreur, se reporter à la notice d'installation et d'entretien de la chaudière (Chapitre : En cas de dérangement).

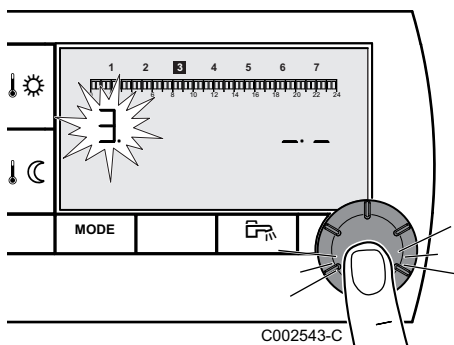

### 4.2 Vérifier la version de mémoire de la commande à distance

Avant de contacter l'installateur, relever la version de mémoire installée sur la commande à distance. Procéder comme suit :



1. Appuyer simultanément pendant 5 secondes sur les touches **MODE** et .

2. Le menu **1** s'affiche. Appuyer 2 fois sur le bouton rotatif pour faire apparaître le menu **3**. La version de mémoire s'affiche à droite de l'afficheur.

 Pour revenir à l'affichage précédent, appuyer sur la touche .

3. Pour revenir à l'affichage principal, appuyer sur la touche **MODE** ou attendre 20 secondes.

FR



# CDI4

Drahtgebundene Fernbedienung

DE

## AD254 - AD285



C002331-B



**Installations-,  
Bedienungs- und  
Wartungsanleitung**

# Inhaltsverzeichnis

DE

<b>1</b>	<b>Beschreibung .....</b>	<b>19</b>
	<b>1.1 Beschreibung der Tasten und des Displays .....</b>	<b>19</b>
	<b>1.2 Automatischer Energiesparmodus .....</b>	<b>20</b>
<b>2</b>	<b>Anlage .....</b>	<b>21</b>
	<b>2.1 Installation der Fernbedienung .....</b>	<b>21</b>
	2.1.1 Einen Anbringungsort auswählen .....	21
	2.1.2 Anbringung der Fernbedienung .....	21
	<b>2.2 Elektrische Anschlüsse .....</b>	<b>22</b>
<b>3</b>	<b>Verwendung .....</b>	<b>23</b>
	<b>3.1 Bedienung des Gerätes .....</b>	<b>23</b>
	3.1.1 Die Komfort- oder Absenktemperatur vorübergehend etwas anders einstellen .....	23
	3.1.2 Komfort- oder Absenktemperatur ändern .....	23
	3.1.3 Änderung der Kühltemperatur .....	24
	3.1.4 Vorübergehend den Komfortmodus ☀ aktivieren .....	24
	3.1.5 Vorübergehend den Absenkmodus ☾ aktivieren .....	24
	3.1.6 Aktivieren des Ferienmodus ☑ .....	25
	3.1.7 Ein Programm auswählen .....	25
	3.1.8 Warmwasserproduktion erzwingen .....	25
	<b>3.2 Erweiterte Funktionen des Gerätes .....</b>	<b>25</b>
	3.2.1 Zeit und Datum einstellen .....	25
	3.2.2 Anpassung eines Programms an die eigenen Wünsche .....	26
	3.2.3 Kalibrieren des Raumfühlers .....	27
	3.2.4 Warmwassertemperatur ändern .....	28
	3.2.5 Auswählen der Hauptanzeige .....	28
	3.2.6 Anzeige des geschätzten Energieverbrauchs .....	29
<b>4</b>	<b>Bei Störungen .....</b>	<b>30</b>
	<b>4.1 Fehleranzeige .....</b>	<b>30</b>
	<b>4.2 Die Speicherversion der Fernbedienung         überprüfen .....</b>	<b>30</b>







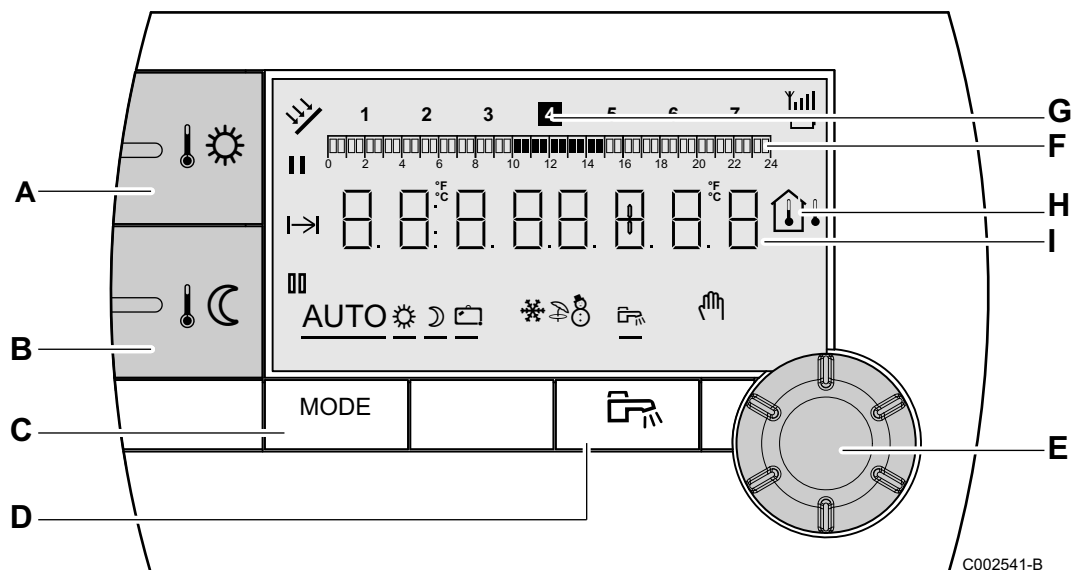



# 1 Beschreibung

## 1.1 Beschreibung der Tasten und des Displays

DE



- A** Einstelltaste für die Tagtemperatur (Komfort)
- B** Einstelltaste für die Nachttemperatur (Absenkung)
- C** Taste zur Auswahl der Betriebsmodi
- D** Taste für WW-Abweichung
- E** Druck- und Dreh-Einstellungsknopf
- F** Balkengrafik zur Anzeige der Zeitprogramme
- ▶ Dunkler Bereich **II**: Zeitraum der Heizung im Komfortmodus, in dem die Warmwassererzeugung autorisiert ist
  - ▶ Heller Bereich **III**: Zeitraum der Heizung im Absenkmodus, in dem die Warmwassererzeugung nicht autorisiert ist
- G** Die markierte Ziffer zeigt den Wochentag an (1 = Montag)
- H** Temperaturanzeige
- ▶ Außentemperatur
  - ▶ Raumtemperatur
- I** Zahlenanzeige (Tageszeit, eingestellte Daten, Parameter, usw...)
- II** Auswahl des Zeitraums im Komfortmodus
- ▶ Dauernd angezeigtes Symbol: Auswahl im Komfortmodus aktiv
  - ▶ Blinkendes Symbol: Auswahl im Komfortmodus inaktiv

	Auswahl des Zeitraums im Absenkmodus 
	<ul style="list-style-type: none"> <li>▶ Dauernd angezeigtes Symbol: Auswahl im Absenkmodus aktiv</li> <li>▶ Blinkendes Symbol: Auswahl im Absenkmodus inaktiv</li> </ul>
	Anzeige von Ende der Abweichung
<b>AUTO</b>	Betrieb im Automatikmodus je nach Zeitprogramm
	Tagbetrieb (Komfortmodus): Das Symbol wird angezeigt, wenn eine TAG-Abweichung (Komfortprogramm) aktiviert ist
	<ul style="list-style-type: none"> <li>▶ Blinkendes Symbol: Vorübergehende Abweichung</li> <li>▶ Dauernd angezeigtes Symbol: Permanente Abweichung</li> </ul>
	Absenkbetrieb: Das Symbol wird angezeigt, wenn eine NACHT-Abweichung (Reduktion) aktiviert ist
	<ul style="list-style-type: none"> <li>▶ Blinkendes Symbol: Vorübergehende Abweichung</li> <li>▶ Dauernd angezeigtes Symbol: Permanente Abweichung</li> </ul>
	Ferienmodus: Das Symbol wird angezeigt, wenn eine FERIEN-Abweichung (Frostschutz) aktiviert ist
	<ul style="list-style-type: none"> <li>▶ Blinkendes Symbol: Ferienmodus ist programmiert</li> <li>▶ Dauernd angezeigtes Symbol: Ferienmodus ist aktiviert</li> </ul>
	Kühlmodus: Das Symbol wird angezeigt, wenn der Modus <b>Kühlung</b> aktiviert ist
	Sommerbetrieb: Die Heizung wird abgeschaltet. Die Warmwassererwärmung wird weiterhin sichergestellt
	WINTER-Modus: Heizung und Trinkwassererwärmung sind freigegeben
	Das Symbol wird angezeigt, wenn ein Warmwassererwärmer installiert ist
	Handbetrieb

## 1.2 Automatischer Energiesparmodus

Wenn während 20 Sekunden keinerlei Bedienvorgang erfolgt, schaltet sich die Fernbedienung in einen Energiesparmodus (Hintergrundbeleuchtung ausgeschaltet). Durch Drücken irgendeiner Taste oder Betätigung des Drehknopfs wird die Hintergrundbeleuchtung wieder eingeschaltet.

## 2 Anlage

### 2.1 Installation der Fernbedienung

DE

#### 2.1.1. Einen Anbringungsort auswählen

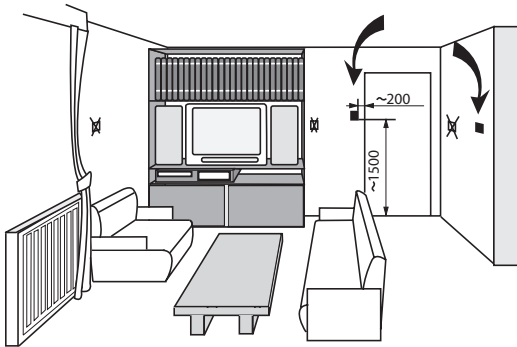

8800N036-B

Falls die Fernbedienung als Raumfühler benützt wird, muss der Einbau in einem Raumtemperatur relevantem Bedien-Raum durchgeführt werden.

#### Nicht zu empfehlenden Anbaustellen:

In eingeschlossenen Winkeln, an Stellen, die direkter Sonneneinstrahlung ausgesetzt sind, von durchgehenden Rauchabzugsrohren erwärmt werden, sich in kalten oder warmen Luftströmen von Lüftungsrohren befinden, in der Nähe eines offenen Kamins, neben Wärmequellen (Fernsehgerät) oder hinter Vorhängen.

#### 2.1.2. Anbringung der Fernbedienung

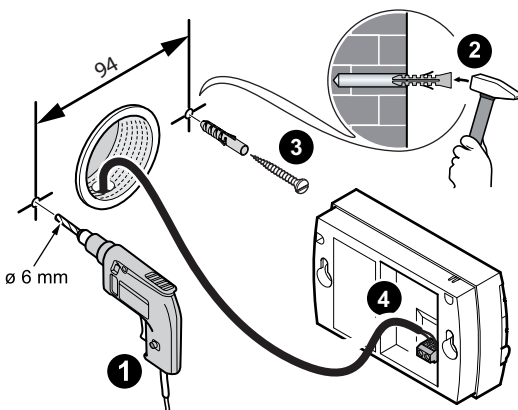

A000850-B

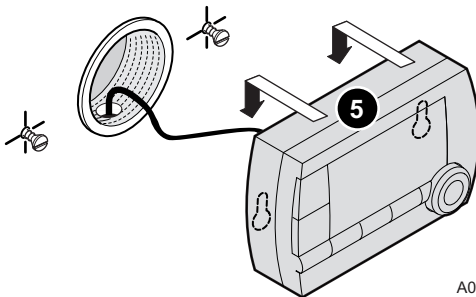

A000854-A

1. 2 Löcher  $\varnothing 6$  mm bohren.
2. Dübel einsetzen.
3. 2 Schrauben festziehen.
4. Entweder ein 2-adriges Telefonkabel oder ein zweiadriges Elektrokabel eines Querschnitts von bis zu  $2 \times 1.5$  mm<sup>2</sup> am 2-poligen Stecker anschließen. Die Drähte können untereinander vertauscht werden.
5. Anbringung der Fernbedienung.

## 2.2 Elektrische Anschlüsse

DE

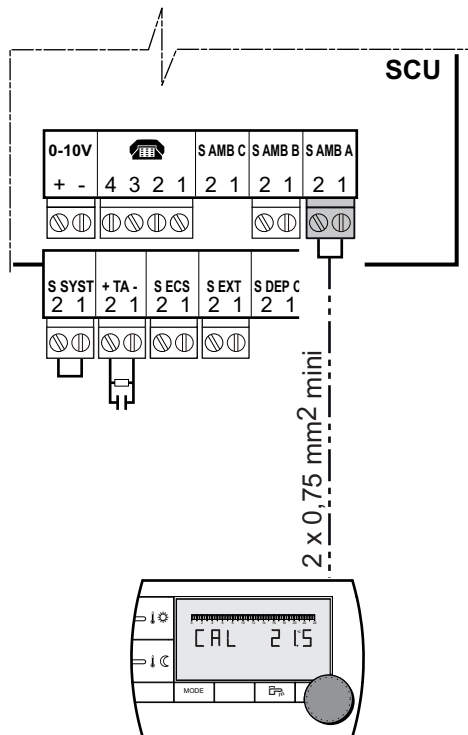

A000851-B



### WARNUNG

Die Elektroanschlüsse müssen unbedingt spannungslos von einem Elektrofachmann durchgeführt werden.

1. Stromzufuhr am Kessel ausschalten.
2. Den Zugang zur Leiterplatte SCU des Heizkessels freilegen.  
 Siehe Installations- und Wartungsanleitung des Heizkessels (Kapitel: Elektrische Anschlüsse).
3. Die Fernbedienung an der dem Raumfühler eines Kreises entsprechenden Klemmleiste anschließen.



### WARNUNG

Es dürfen in keinem Fall 230 V führende Kabel zusammen mit Fühlerkabeln in einem Rohr oder Kabelkanal verlegt werden. Zusätzlich ist ein minimaler Abstand von 10 cm zwischen Fühlerkabel und 230 V-Kabel einzuhalten.

4. Den Heizkessel unter Spannung setzen.



Beim ersten Einschalten aktiviert die Fernbedienung alle Segmente des Displays, bis sie sich mit dem Heizkessel synchronisiert hat.

# 3 Verwendung

## 3.1 Bedienung des Gerätes

DE

### 3.1.1. Die Komfort- oder Absenktemperatur vorübergehend etwas anders einstellen

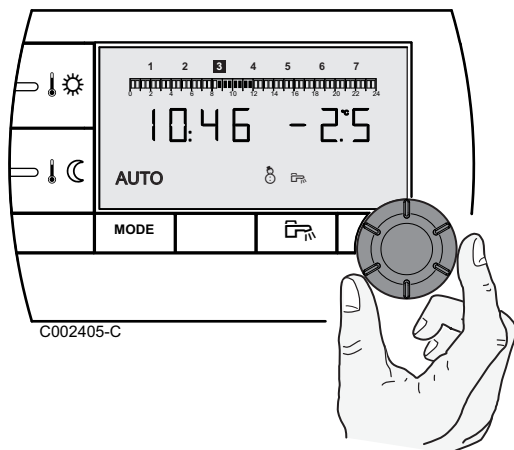

#### ACHTUNG

Verfügbare Funktion (je nach Schaltfeldmodell).

Die Komfort- oder Absenktemperatur kann vorübergehend um bis zu 3 °C gegenüber der programmierten Temperatur verstellt werden. Ausgehend von der Hauptanzeige den Drehknopf drehen und die gewünschte Korrektur einstellen.

Auf dem Display werden die Uhrzeit und die Temperaturkorrektur angezeigt.



Bei jedem Moduswechsel (Komfort/Absenkung) wird wieder die programmierte Temperatur eingestellt.

### 3.1.2. Komfort- oder Absenktemperatur ändern

Zum Ändern der Komforttemperatur wie folgt vorgehen:

1. Die Taste drücken.
2. Das Display zeigt links den Temperatursollwert (Komforteinstellung = Tagestemperatur-Sollwert) und rechts die gemessene Raumtemperatur an. Die Balkenanzeige gibt das Heizungsprogramm für den aktuellen Tag an. Zum Ändern des Tagtemperatures den Drehknopf drehen.
3. Zum Bestätigen den Drehknopf drücken.

Zum Ändern der Absenktemperatur nach Drücken von auf die gleiche Weise vorgehen.

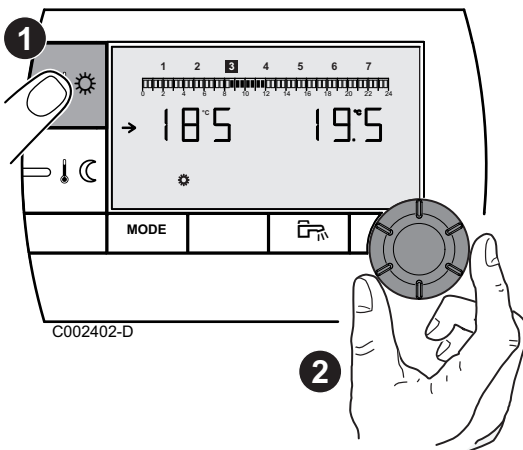

### 3.1.3. Änderung der Kühltemperatur



Diese Funktion ist nur verfügbar, wenn am Gerät ein Modus **Kühlung** verfügbar ist. Die Funktion **Kühlung** muss am Gerät aktiviert sein. Die Software-Version des Geräts muss kompatibel sein.

Zum Ändern der Kühltemperatur wie folgt vorgehen:

1. Die Tasten und 2 Sekunden lang gleichzeitig gedrückt halten.
2. Das Display zeigt links die Kühltemperatur (Sollwert) und rechts die gemessene Raumtemperatur an.  
Zum Ändern der Kühltemperatur den Drehknopf drehen.
3. Zum Bestätigen den Drehknopf drücken.

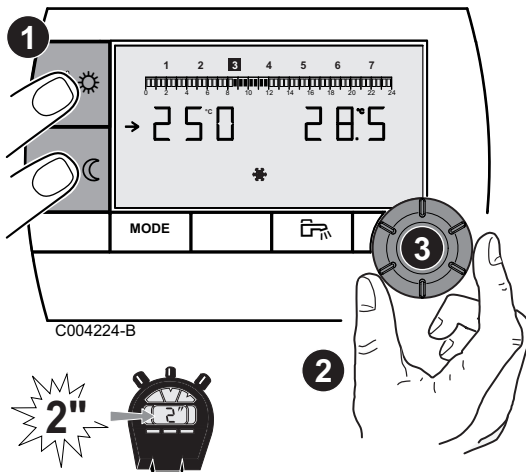

### 3.1.4. Vorübergehend den Komfortmodus aktivieren

Es ist möglich, vorübergehend vom Zeitprogramm abzuweichen und während eines gegebenen Zeitraums den Komfortmodus zu aktivieren. Hierzu wie folgt vorgehen:

1. Mehrmals die Taste **MODE** drücken, bis das Symbol unterstrichen ist.
2. Den Drehknopf nach rechts drehen, um den Endzeitpunkt der Abweichung zu ändern.  
Für eine permanente Abweichung durch Drehen des Drehknopfs nach links **24:24** auswählen.
3. Zum Bestätigen den Drehknopf drücken.

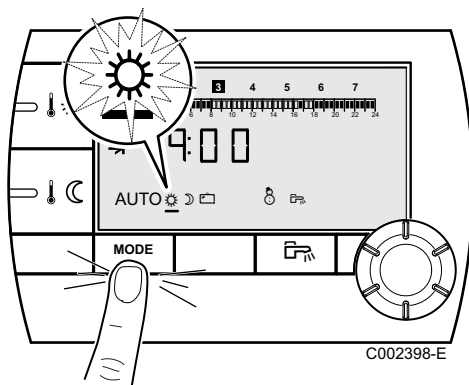

### 3.1.5. Vorübergehend den Absenkmodus aktivieren

Es ist möglich, vorübergehend vom Zeitprogramm abzuweichen und während eines gegebenen Zeitraums den Absenkmodus zu aktivieren. Hierzu wie folgt vorgehen:

1. Mehrmals die Taste **MODE** drücken, bis das Symbol unterstrichen ist.
2. Den Drehknopf nach rechts drehen, um den Endzeitpunkt der Abweichung zu ändern.  
Für eine permanente Abweichung durch Drehen des Drehknopfs nach links **24:24** auswählen.
3. Zum Bestätigen den Drehknopf drücken.

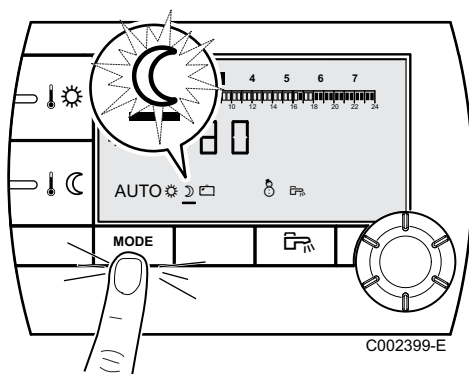



### 3.1.6. Aktivieren des Ferienmodus

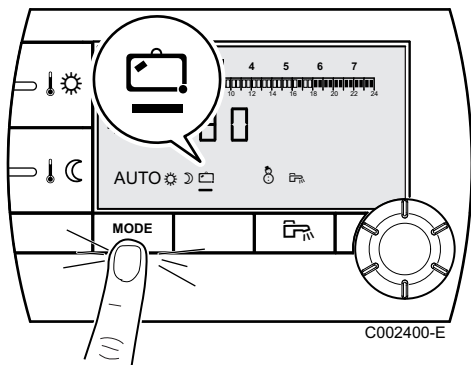

Zum Aktivieren des Ferienmodus und Einstellen der Feriendaten wie folgt vorgehen:

1. Mehrmals die Taste **MODE** drücken, bis das Symbol  unterstrichen ist.
2. Den Drehknopf nach rechts drehen, um das Datum (Tag:Monat) des Endes oder die Anzahl der Tage (xx) bis zum Ende der Abweichung zu ändern.  
Für eine permanente Abweichung durch Drehen des Drehknopfs nach links **7 - 7** auswählen.
3. Zum Bestätigen den Drehknopf drücken.

DE



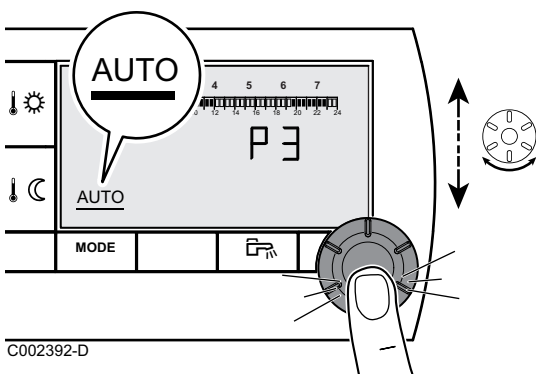

### 3.1.7. Ein Programm auswählen



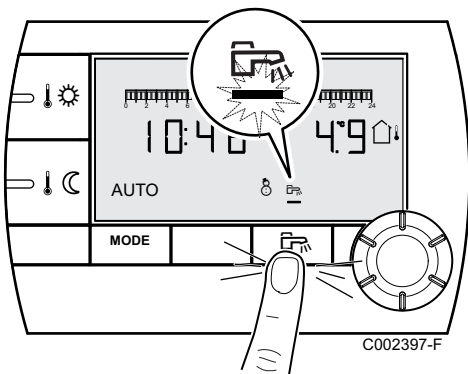

1. Mehrmals die Taste **MODE** drücken, bis das Symbol **AUTO** unterstrichen ist.
2. Zum Auswählen des gewünschten Tagesprogramms (P1, P2, P3 oder P4) den Drehknopf drehen.
3. Zum Bestätigen den Drehknopf drücken.

### 3.1.8. Warmwasserproduktion erzwingen





- ▶ Für eine vorübergehende Warmwassererwärmung während 1 Stunde die Taste  drücken. Der Strich unter dem Symbol  blinkt.
- ▶ Für eine permanente Warmwasserproduktion 5 Sekunden lang die Taste  drücken. Der Strich unter dem Symbol  bleibt stehen.

Zum Deaktivieren der Abweichung die Taste  drücken. Der Strich unter dem Symbol  wird nicht mehr angezeigt.

## 3.2 Erweiterte Funktionen des Gerätes

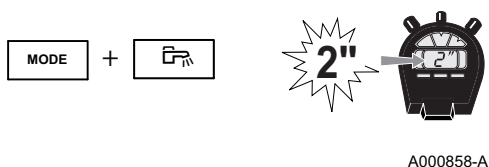
### 3.2.1. Zeit und Datum einstellen



1. 2 Sekunden lang auf die Tasten **MODE** und  gleichzeitig drücken. Die Uhrzeit wird angezeigt.

DE

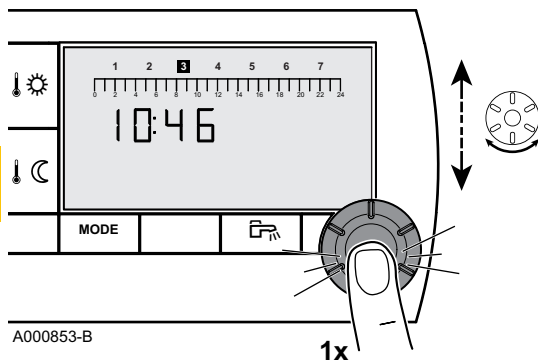

2. Drehknopf drücken.
3. **Die Minuten blinken.**  
Zum Ändern der Minuten den Drehknopf drehen.  
Zum Bestätigen den Drehknopf drücken.
4. **Die Stunden blinken.**  
Zum Ändern der Stunden den Drehknopf drehen.  
Zum Bestätigen den Drehknopf drücken.
5. **Die Wochentagnummer blinkt.**  
Zum Ändern des Wochentags (1 = Montag, 2 = Dienstag usw.) den Drehknopf drehen.  
Zum Bestätigen den Drehknopf drücken.
6. Zur Rückkehr zur Hauptanzeige die Taste **MODE** drücken oder 20 Sekunden warten.



Zur Rückkehr zur vorherigen Anzeige die Taste  $\overline{P}$  drücken.

### 3.2.2. Anpassung eines Programms an die eigenen Wünsche



#### ACHTUNG

$P \overline{P}$  : Verfügbare Funktion (je nach Schaltfeldmodell).

Nur die Tagesprogramme P2, P3, P4 und das Warmwasserprogramm  $P \overline{P}$  können verändert werden.

1. 2 Sekunden lang auf die Tasten **MODE** und  $\overline{P}$  gleichzeitig drücken. Die Uhrzeit wird angezeigt.

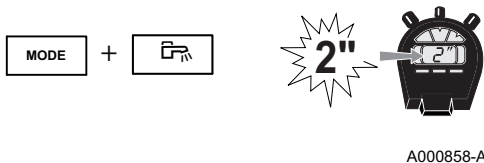

2. Den Drehknopf drehen um das Tagesprogramms zu verändern auszuwählen. Zum Bestätigen den Drehknopf drücken.



Zur Rückkehr zur vorherigen Anzeige die Taste  $\overline{P}$  drücken.

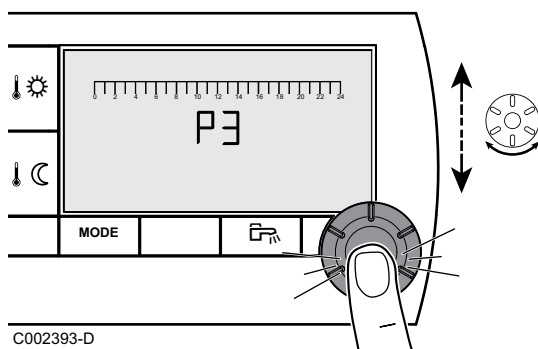

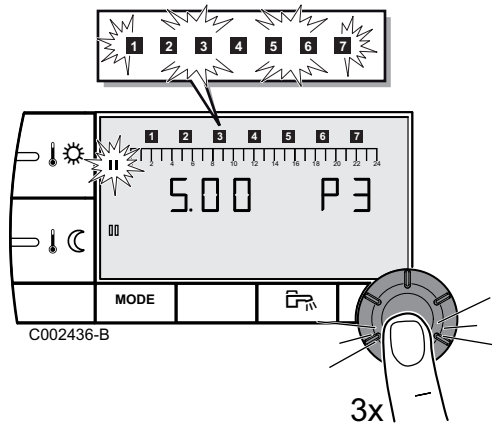

3. **Alle Wochentage blinken.** Das neue Programm wird an jedem Wochentag aktiviert.  
Um das Programm eines bestimmten Wochentags zu verändern, mehrmals den Drehknopf drücken, bis der gewünschte Wochentag blinkt.
4. Den Drehknopf nach links drehen, bis **0.00** angezeigt wird. Das erste Segment der Balkengrafik des Zeitprogramms blinkt.
5. **|| : Tagbetrieb (Komfortmodus) auswählen**  
Die Taste ☀️ drücken. Das Symbol || steht fest, der Auswahlmodus für die Stundenperioden im Komfortmodus ist aktiv. Um eine Stundenperiode im Komfortmodus auszuwählen, den Drehknopf nach rechts drehen. Auf dem Balkendiagramm wird die ausgewählte Zeitperiode als || angezeigt.  
**||| : Nachtbetrieb (Absenkmodus) auswählen**  
Die Taste 🌙 drücken. Das Symbol ||| steht fest, der Auswahlmodus für die Stundenperioden im Absenkmodus ist aktiv. Um eine Stundenperiode im Absenkmodus auszuwählen, den Drehknopf nach rechts drehen. Auf dem Balkendiagramm wird die ausgewählte Zeitperiode als ||| angezeigt.
6. Zur Rückkehr zur Hauptanzeige die Taste **MODE** drücken oder 20 Sekunden warten.

DE

### 3.2.3. Kalibrieren des Raumfühlers

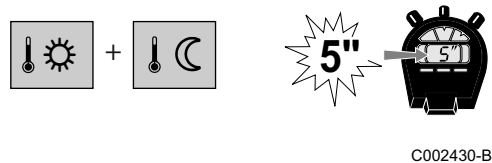

C002430-B

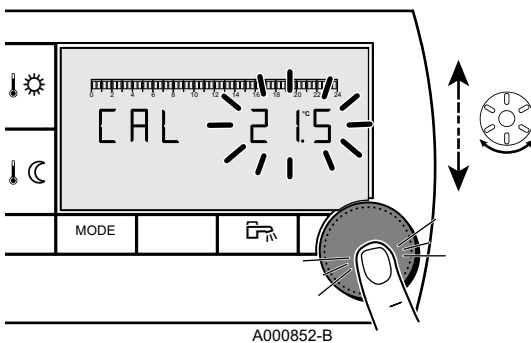

A000852-B

1. Die Raumtemperatur mit einem Thermometer messen.
2. Die Tasten ☀️ und 🌙 5 Sekunden lang gleichzeitig gedrückt halten.  
Das Symbol **CAL** und die aktuelle Temperatur werden angezeigt.
3. Durch Drehen des Drehknopfs die Raumtemperatur einstellen. Die Einstellung erfolgt in Schritten von 0.1 °C. Der Korrekturbereich liegt zwischen + und -5 °C der angezeigten Temperatur.
4. Zum Bestätigen den Drehknopf drücken.

### 3.2.4. Warmwassertemperatur ändern



#### ACHTUNG

Verfügbare Funktion (je nach Schaltfeldmodell).

Werksseitig ist die Warmwassertemperatur auf 55 °C eingestellt. Es ist eine Einstellung zwischen 10 und 80 °C in Schritten von 1 °C möglich..

Zum Ändern der Warmwassertemperatur wie folgt vorgehen:

1. 5 Sekunden lang auf die Tasten **MODE** und  gleichzeitig drücken. Das Menü 1 wird angezeigt.

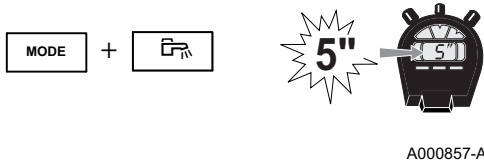

A000857-A

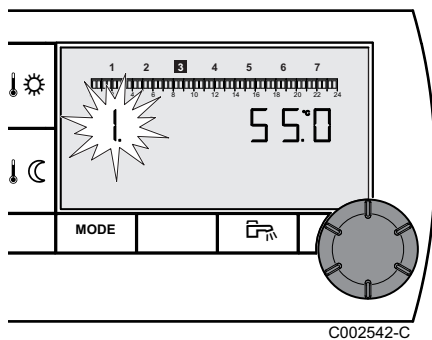

C002542-C

2. Zum Ändern der Einstellung den Drehknopf drehen.
3. Zur Rückkehr zur Hauptanzeige die Taste **MODE** drücken oder 20 Sekunden warten.

### 3.2.5. Auswählen der Hauptanzeige

Bei Auslieferung ist als Hauptanzeige die Uhrzeit und die Außentemperatur eingestellt.

Andere Einstellmöglichkeiten:

- ▶ Uhrzeit und Raumtemperatur
- ▶ Uhrzeit und alle 5 Sekunden abwechselnd die Außentemperatur und die Raumtemperatur

Zur Änderung der Hauptanzeige wie folgt vorgehen:

1. 5 Sekunden lang auf die Tasten **MODE** und  gleichzeitig drücken. Das Menü 1 wird angezeigt.

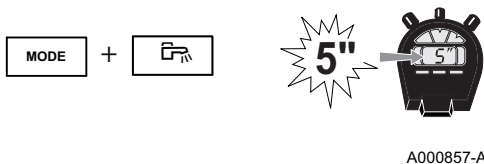

A000857-A

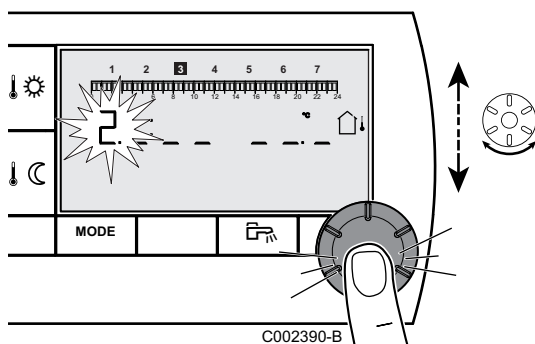





C002390-B

2. Den Drehknopf drücken, um das Menü 2 aufzurufen.



Zur Rückkehr zur vorherigen Anzeige die Taste  drücken.

3. Zum Ändern der Einstellung den Drehknopf drehen.
  -  : Außentemperatur
  -  : Raumtemperatur
  -  , dann  : abwechselnd Außentemperatur und Raumtemperatur
4. Zur Rückkehr zur Hauptanzeige die Taste **MODE** drücken oder 20 Sekunden warten.

### 3.2.6. Anzeige des geschätzten Energieverbrauchs

Mit der Fernbedienung kann der geschätzte Energieverbrauch pro Nutzungsart angezeigt werden. Der angezeigte Energieverbrauch ist die Verbrauchssumme ab Aktivierung der Funktion auf dem Display des Heizungsgeräts. Die Nullstellung des geschätzten Energieverbrauchs ist am Display des Heizungsgeräts möglich.

DE



Die Anzeige des geschätzten Energieverbrauchs ist nur verfügbar, wenn das Gerät kompatibel ist. Beim Gerät muss die Funktion Schätzung der verbrauchten Energie aktiviert sein.

1. Die Tasten und 2 Sekunden lang gleichzeitig gedrückt halten. Ein geschätzter Verbrauchswert wird angezeigt.
2. Den Drehknopf drehen, um die verschiedenen geschätzten Verbrauchswerte abzurufen.
3. Zur Rückkehr zur Hauptanzeige die Taste **MODE** drücken oder 20 Sekunden warten.



#### ACHTUNG

Die angezeigten Werte sind Schätzungen.

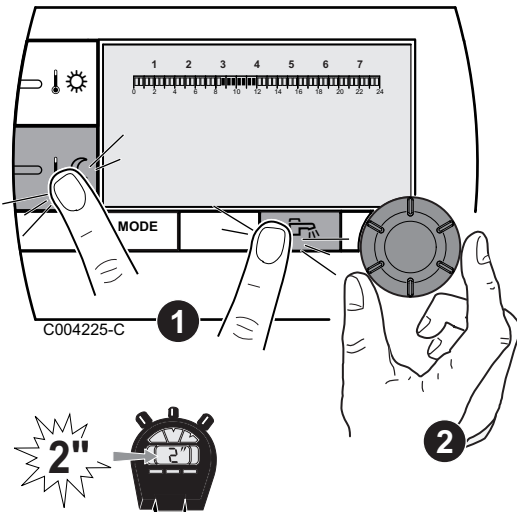

Display	Angezeigte Werte
<p>C004226-B</p>	Geschätzter Verbrauch im Heizungsmodus in kWh.
<p>C004227-B</p>	Geschätzter Verbrauch im WW-Modus in kWh.
<p>C004228-B</p>	Geschätzter Verbrauch im Kühlungsmodus in kWh. Diese Funktion ist nur verfügbar, wenn am Gerät ein Modus <b>Kühlung</b> verfügbar ist.

# 4 Bei Störungen

## DE 4.1 Fehleranzeige

Im Störfall zeigt die Fernbedienung die Meldung **Error** an. Auf dem Schaltfeld des Heizkessels wird die entsprechende Fehlermeldung angezeigt.

 Zur Bestimmung der Ursache der Fehlermeldungen im Installations- und Wartungshandbuch des Heizkessels nachschlagen (Kapitel: Bei Störungen).

## 4.2 Die Speicherversion der Fernbedienung überprüfen

Vor dem Kontaktieren des Fachhandwerkers die in der Fernbedienung installierte Speicherversion ablesen. Wie folgt vorgehen:

1. 5 Sekunden lang auf die Tasten **MODE** und  gleichzeitig drücken.

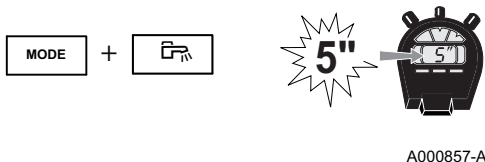

2. Das Menü **1** wird angezeigt. 2 Mal den Drehknopf drücken, um das Menü **3** aufzurufen. Die Speicherversion wird rechts im Display angezeigt.



Zur Rückkehr zur vorherigen Anzeige die Taste  drücken.

3. Zur Rückkehr zur Hauptanzeige die Taste **MODE** drücken oder 20 Sekunden warten.

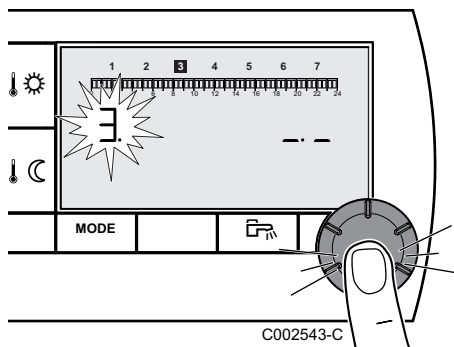

# CDI4

Wire remote control

## AD254 - AD285

EN



C002331-B



### Installation, User and Service Manual

# Contents

---

<b>1</b>	<b>Description .....</b>	<b>33</b>
	<b>1.1 Description of the keys and the display .....</b>	<b>33</b>
	<b>1.2 Energy savings management .....</b>	<b>34</b>
<b>2</b>	<b>Installation .....</b>	<b>35</b>
	<b>2.1 Installing the remote control .....</b>	<b>35</b>
	2.1.1 Choose a location .....	35
	2.1.2 Installing the remote control .....	35
	<b>2.2 Electrical connections .....</b>	<b>36</b>
<b>3</b>	<b>Operating instructions .....</b>	<b>37</b>
	<b>3.1 Operating the appliance .....</b>	<b>37</b>
	3.1.1 Temporarily adjusting the comfort or reduced temperature .....	37
	3.1.2 Modifying the comfort or reduced temperature .....	37
	3.1.3 Modifying the cooling temperature .....	38
	3.1.4 Temporarily activating the comfort mode ☀ .....	38
	3.1.5 Temporarily activating the reduced mode ☾ .....	38
	3.1.6 Activating the holiday mode 🏠 .....	39
	3.1.7 Selecting a timer programme .....	39
	3.1.8 Forcing domestic hot water production .....	39
	<b>3.2 Extended use of the appliance .....</b>	<b>39</b>
	3.2.1 Setting the time and date .....	39
	3.2.2 Customising a timer programme .....	40
	3.2.3 Calibrating the room sensor .....	41
	3.2.4 Changing the domestic hot water temperature .....	41
	3.2.5 Selecting the principal display .....	42
	3.2.6 Displaying the estimated energy consumption .....	42
<b>4</b>	<b>Troubleshooting .....</b>	<b>44</b>
	<b>4.1 Display of the faults .....</b>	<b>44</b>
	<b>4.2 Checking the memory version of the remote         control .....</b>	<b>44</b>







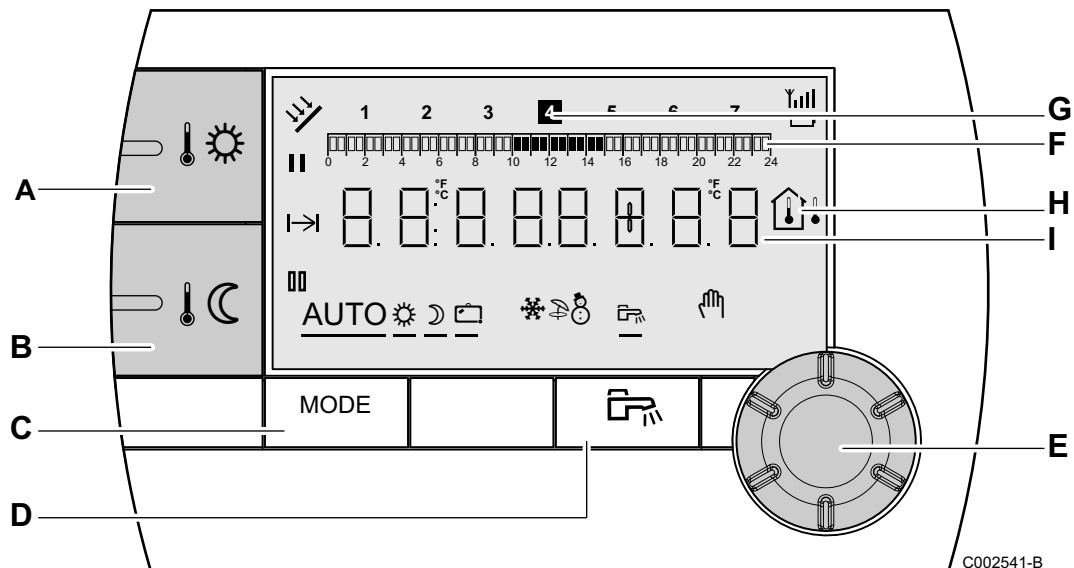



# 1 Description

## 1.1 Description of the keys and the display



- A** Comfort temperature setting key
- B** Reduced temperature setting key
- C** Operating mode selection key
- D** DHW override key
- E** Rotary setting button and push button
- F** Timer programmes graphic display bar
  - ▶ Dark area **■** : Heating period in comfort mode or DHW production enabled
  - ▶ Light area **□** : Heating period in reduced mode or DHW production not enabled
- G** The highlighted figure indicates the current day (1 = Monday)
- H** Temperature display
  - ▶ Outside temperature
  - ▶ Ambient temperature
- I** Number display (current time, adjusted values, parameters, etc.)
- Selection of the comfort mode period
  - ▶ Steady symbol: Comfort mode selection active
  - ▶ Flashing symbol: Comfort mode selection inactive
- Selection of the reduced mode period
  - ▶ Steady symbol: Reduced mode selection active
  - ▶ Flashing symbol: Reduced mode selection inactive

	Indicator showing the end of override
<b>AUTO</b>	Operation in automatic mode according to the timer programme
	Comfort mode: The symbol is displayed when a DAY override (comfort) is activated <ul style="list-style-type: none"> <li>▶ Flashing symbol: Temporary override</li> <li>▶ Steady symbol: Permanent override</li> </ul>
	Reduced mode: The symbol is displayed when a NIGHT override (reduced) is activated <ul style="list-style-type: none"> <li>▶ Flashing symbol: Temporary override</li> <li>▶ Steady symbol: Permanent override</li> </ul>
	Holiday mode: The symbol is displayed when a HOLIDAY override (antifreeze) is activated <ul style="list-style-type: none"> <li>▶ Flashing symbol: Holiday mode programmed</li> <li>▶ Steady symbol: Holiday mode active</li> </ul>
	Cooling mode: The symbol is displayed when the <b>cooling</b> mode is activated
	Summer mode: The heating is off. Domestic hot water continues to be produced
	WINTER mode: Heating and domestic hot water working
	The symbol is displayed when domestic hot water production is available on the installation
	Manual mode

## 1.2 Energy savings management

---

If no actions are performed for 20 seconds, the remote control goes into standby (backlight off).  
Pressing any key or using the rotary button switches on the backlight.

## 2 Installation

### 2.1 Installing the remote control

EN

#### 2.1.1. Choose a location

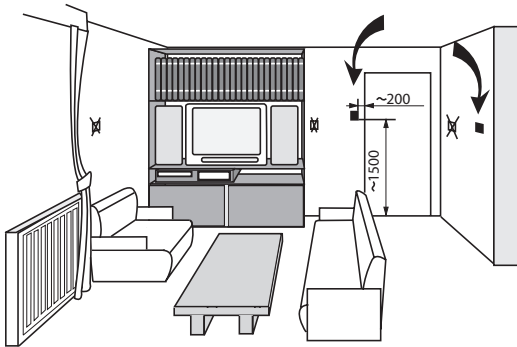

8800N036-B

**Choose a location in a "reference" room** representative of the room temperature to be taken into account if the remote control is used as a room sensor.

**Locations in the room that are not recommended:**

Enclosed, exposed to solar radiation, heated by a flue duct, exposed to cold or hot air currents from air ducts, close to an open fireplace, a heat source (television), behind a curtain.

#### 2.1.2. Installing the remote control

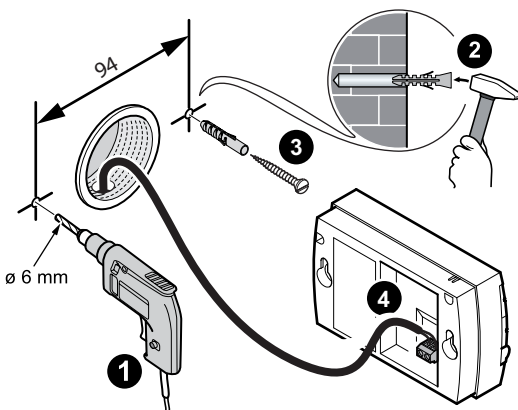

A000850-B

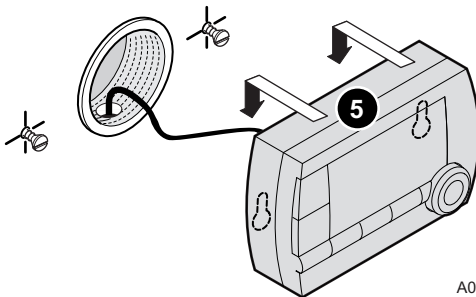

A000854-A

1. Drill 2 holes with a  $\varnothing$  of 6 mm.
2. Put the plugs in place.
3. Tighten the 2 screws.
4. Connect either a 2-wire telephone cable or an electrical cable with a cross-section of up to  $2 \times 1.5 \text{ mm}^2$  to the 2-pin connector. The wires can be interchanged.
5. Installing the remote control.

## 2.2 Electrical connections

EN

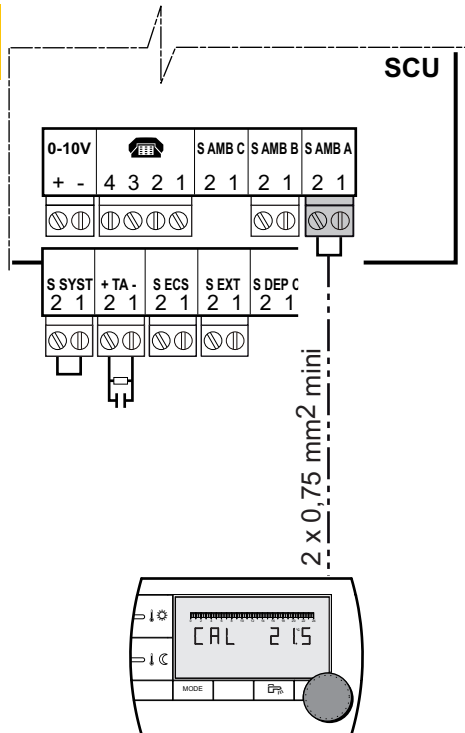

A000851-B



### WARNING

Only qualified professionals may carry out electrical connections, always with the power off.

1. Cut the power supply to the boiler.
2. Accessing the boiler PCB SCU.
  - Refer to the installation and maintenance instructions of the boiler (Chapter: Electrical connections).
3. Connect the remote control to the terminal block that corresponds to a circuit's room sensor.



### WARNING

Under no circumstances must sensor cables (very low voltage) be placed in cable ducts or channels carrying cables supplying 230 V. Furthermore, a minimum distance of 10 cm should be kept between cables supplying very low voltage and cables supplying 230 V.

4. Turn the boiler on.



When switched on for the first time, the remote control will show each segment on the display while it synchronises itself with the boiler.

# 3 Operating instructions

## 3.1 Operating the appliance

EN

### 3.1.1. Temporarily adjusting the comfort or reduced temperature

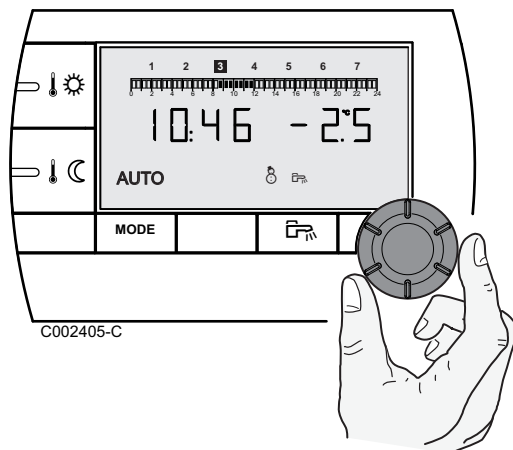

#### CAUTION

Function available depending on the model of control panel.

It is possible temporarily to adjust the comfort or reduced temperature by up to 3 °C compared with the programmed temperature. Starting in the principal display, turn the rotary button and select the desired correction.

The display shows the current time and the temperature correction.



Each time the mode is changed (comfort/reduced), the temperature returns to the programmed value.

### 3.1.2. Modifying the comfort or reduced temperature

To modify the comfort temperature, proceed as follows:

1. Press the  key.
2. On the left of the display you can see the comfort temperature and, on the right, the room temperature measured. The bar graph displays the heating programme for the current day. To modify the comfort temperature, turn the rotary button.
3. To confirm, press the rotary button.

Proceed in the same way to modify the reduced temperature by pressing .

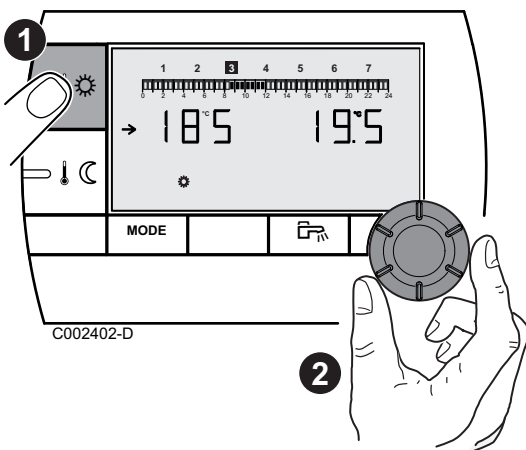

EN

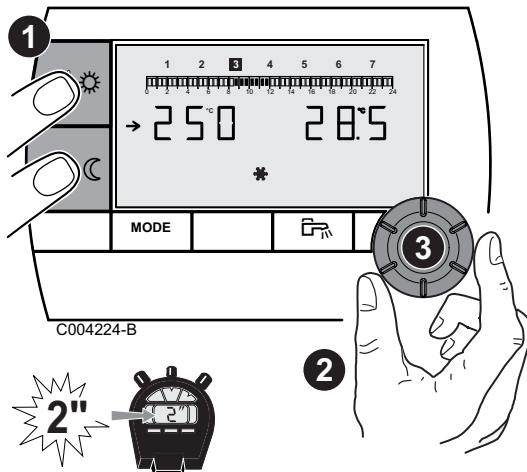

### 3.1.3. Modifying the cooling temperature



This function is available only if a **cooling** mode is available on the appliance. The appliance's **cooling** function must be activated. The appliance's software version must be compatible.

To modify the cooling temperature, proceed as follows:

1. Press key and simultaneously for 2 seconds.
2. The left of the display shows the cooling temperature and the right the measured room temperature.  
To modify the cooling temperature, turn the rotary button.
3. To confirm, press the rotary button.

### 3.1.4. Temporarily activating the comfort mode

It is possible temporarily to override the timer programme and force the comfort mode for a given period. To do this, proceed as follows:

1. Press the **MODE** key several times until the symbol is underlined.
2. Turn the rotary button to the right to modify the end time of the override.  
For a permanent override, select **24:24** by turning the rotary button to the left.
3. To confirm, press the rotary button.

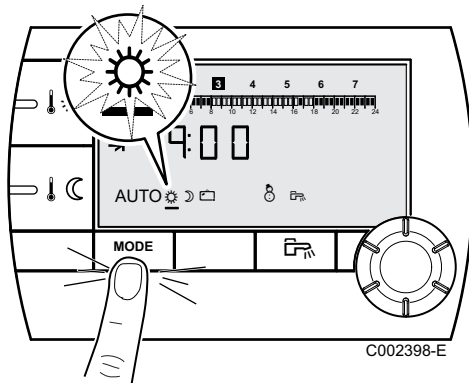

### 3.1.5. Temporarily activating the reduced mode

It is possible temporarily to override the timer programme and force the reduced mode for a given period. To do this, proceed as follows:

1. Press the **MODE** key several times until the symbol is underlined.
2. Turn the rotary button to the right to modify the end time of the override.  
For a permanent override, select **24:24** by turning the rotary button to the left.
3. To confirm, press the rotary button.

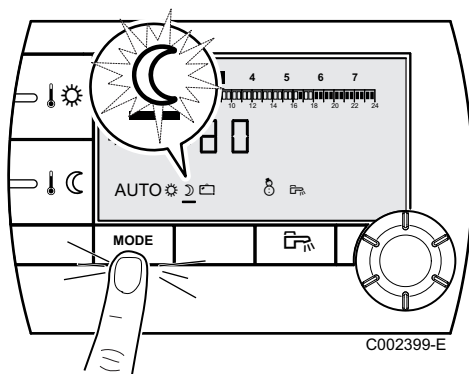

### 3.1.6. Activating the holiday mode

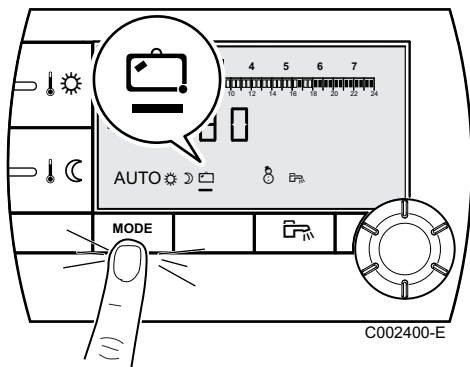

To activate the holiday mode and set the dates of your holiday, proceed as follows:

1. Press the **MODE** key several times until the symbol  is underlined.
2. Turn the rotary button to the right to change the date (day:month) or the number of days (xx) to the end of the override.  
For a permanent override, select **7 - 7** by turning the rotary button to the left.
3. To confirm, press the rotary button.

EN



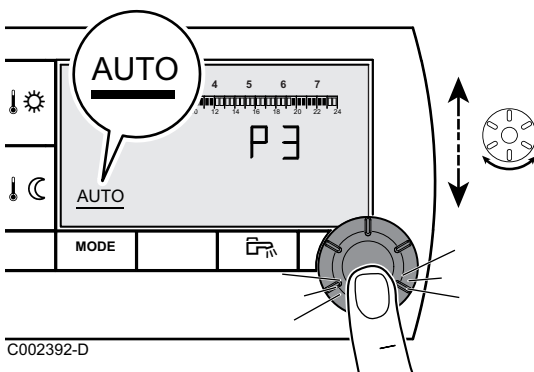

### 3.1.7. Selecting a timer programme

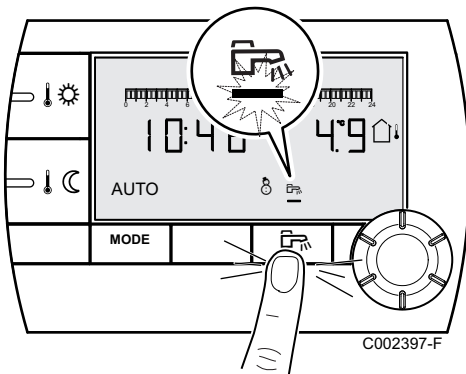

1. Press the **MODE** key several times until the symbol **AUTO** is underlined.
2. To select the desired timer programme (P1, P2, P3 or P4), turn the rotary button.
3. To confirm, press the rotary button.

### 3.1.8. Forcing domestic hot water production





- ▶ For temporary domestic hot water production lasting 1 hour, press the key . The line underlining the symbol  flashes.
- ▶ For permanent domestic hot water production, press the key  for 5 seconds. The line underlining the symbol  is steady.

To cancel the override, press the key . The line underlining the symbol  is no longer displayed.

## 3.2 Extended use of the appliance

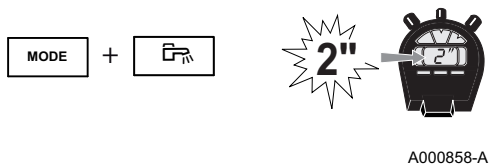
### 3.2.1. Setting the time and date



1. Press the **MODE** and  keys simultaneously for 2 seconds. The time is displayed.

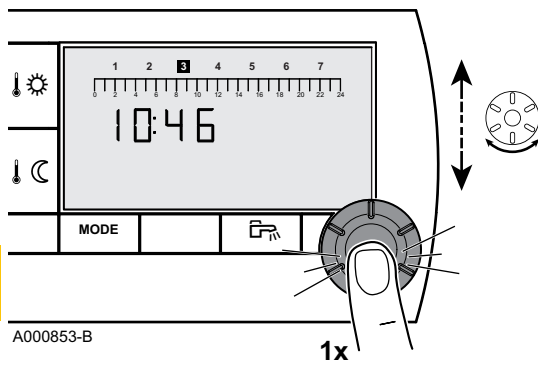

EN

2. Press the rotary button.
3. **The minutes flash.**  
To modify the minutes, turn the rotary button.  
To confirm, press the rotary button.
4. **The hours flash.**  
To modify the hours, turn the rotary button.  
To confirm, press the rotary button.
5. **The number of the day flashes.**  
To modify the day (1 = Monday, 2 = Tuesday, etc.), turn the rotary button.  
To confirm, press the rotary button.
6. To return to the principal display, press the **MODE** key or wait 20 seconds.





To go back to the previous display, press the key .

### 3.2.2. Customising a timer programme



#### CAUTION

P  : Function available depending on the model of control panel.

Only the timer programmes P2, P3, P4 and the domestic hot water programme P  can be modified.

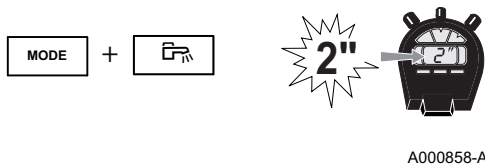

1. Press the **MODE** and  keys simultaneously for 2 seconds. The time is displayed.

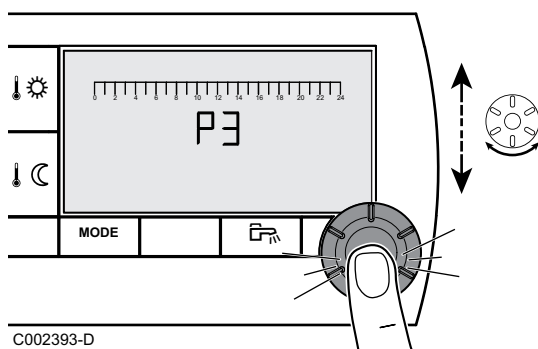

2. Turn the rotary button to select the timer programme to be modified. To confirm, press the rotary button.



To go back to the previous display, press the key .



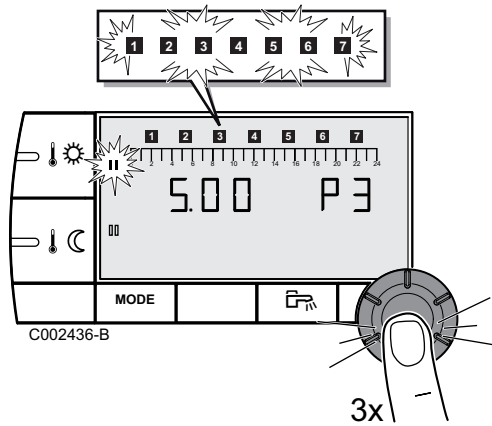

3. **All of the days flash.** The new programme will be active every day of the week.  
To modify the programme for a particular day, press the rotary button several times until the desired day flashes.
4. Turn the rotary button to the left until **0.00** is displayed. The first segment of the graphic bar for the timer programme flashes.
5. **|| : Comfort mode selection**  
Press the key. The symbol **||** is steady, the selection mode for the comfort time ranges is active.  
To select a comfort time range, turn the rotary button to the right. The zone selected is displayed under **||** on the graphic bar.  
**||| : Reduced mode selection**  
Press the key. The symbol **|||** is steady, the selection mode for the reduced time ranges is active.  
To select a reduced time range, turn the rotary button to the right. The zone selected is displayed under **|||** on the graphic bar.
6. To return to the principal display, press the **MODE** key or wait 20 seconds.

EN

### 3.2.3. Calibrating the room sensor

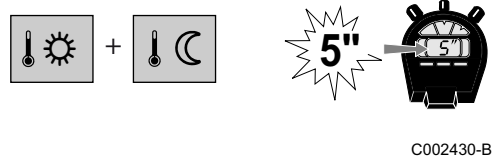

C002430-B

1. Measure the room temperature with a thermometer.
2. Press key and simultaneously for 5 seconds.  
The symbol **CAL** and the current temperature are displayed.

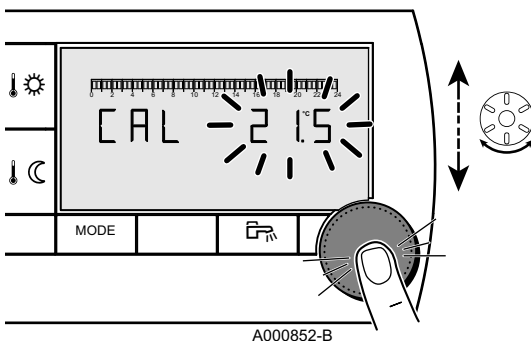

A000852-B

3. Turn the rotary button to set the room temperature.  
Setting is done in steps of 0.1°C. The correction range is between + and -5 °C compared with the temperature displayed.
4. To confirm, press the rotary button.

### 3.2.4. Changing the domestic hot water temperature



#### CAUTION

Function available depending on the model of control panel.

In the factory, the domestic hot water temperature is set to 55°C. Setting can be done from 10 to 80°C in steps of 1°C.

To modify the domestic hot water temperature, proceed as follows:

1. Press the **MODE** and keys simultaneously for 5 seconds. The 1 menu is displayed.

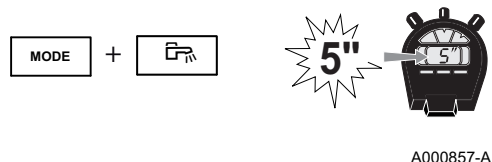

A000857-A

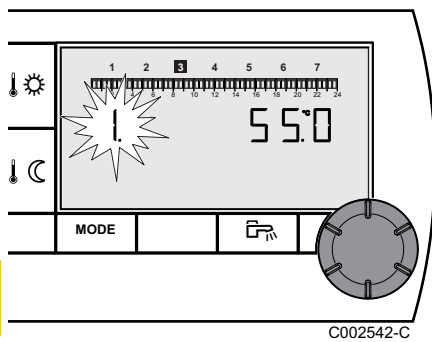

EN

2. To modify the setting, turn the rotary button.
3. To return to the principal display, press the **MODE** key or wait 20 seconds.

### 3.2.5. Selecting the principal display

In the factory, the principal display is set to show the current time and the outside temperature.

Other settings available:

- ▶ The current time and the room temperature
- ▶ The current time and alternately, every 5 seconds, the outside temperature and the room temperature



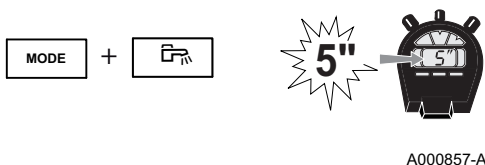

To modify the principal display, proceed as follows:

1. Press the **MODE** and  keys simultaneously for 5 seconds. The **1** menu is displayed.



2. Press the rotary button to display the menu **2**.

**i** To go back to the previous display, press the key .

3. To modify the setting, turn the rotary button.
  -  : Outside temperature
  -  : Ambient temperature
  -  then  : Outside temperature alternating with room temperature
4. To return to the principal display, press the **MODE** key or wait 20 seconds.

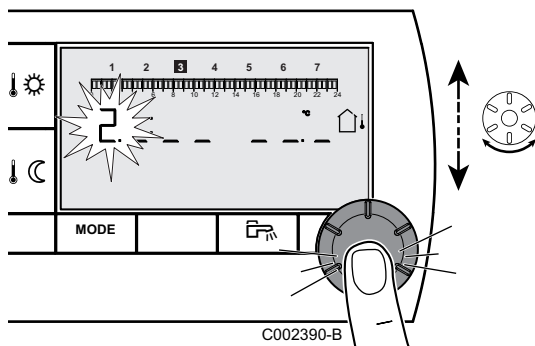

### 3.2.6. Displaying the estimated energy consumption

The remote control allows you to display the estimated energy consumption per use. The energy consumption displayed is the running total of consumption based on activation of the function on the heating appliance display. It is possible to reset the estimated energy consumption from the heating appliance display.



Display of the estimated energy consumption is only available if the appliance is compatible. The appliance's energy consumption estimate function must be activated.

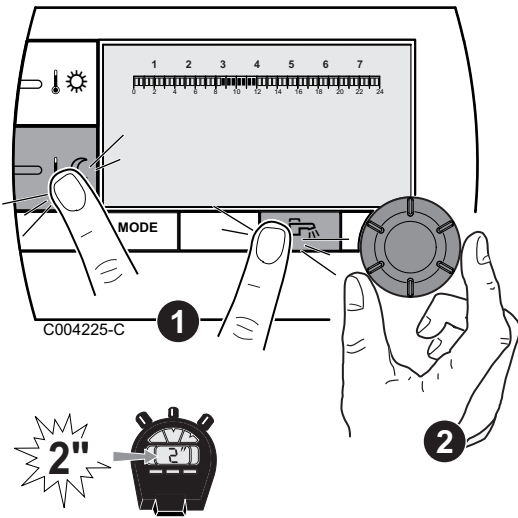

1. Press key and simultaneously for 2 seconds. An estimated consumption value is displayed.
2. Turn the rotary button to consult the various estimated consumption values.
3. To return to the principal display, press the **MODE** key or wait 20 seconds.

EN



**CAUTION**

The values displayed are estimates.

Display	Values displayed
<p>C004226-B</p>	Estimated consumption in heating mode in kWh.
<p>C004227-B</p>	Estimated consumption in domestic hot water mode in kWh.
<p>C004228-B</p>	Estimated consumption in cooling mode in kWh. This function is available only if a <b>cooling</b> mode is available on the appliance.

# 4 Troubleshooting

## 4.1 Display of the faults

EN

If there is a malfunction, the remote control displays the message **Error**.  
The boiler control panel will indicate the corresponding error message.

 To consult the cause of error messages, refer to the boiler's installation and maintenance instructions (Chapter: Troubleshooting).

## 4.2 Checking the memory version of the remote control

Before contacting the installer, make a note of the memory version installed in the remote control. Proceed as follows:

1. Press the **MODE** and  keys simultaneously for 5 seconds.

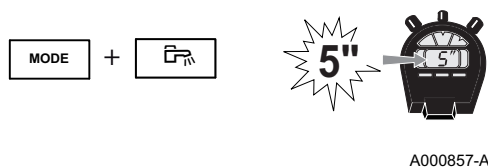

2. The **1** menu is displayed. Press the rotary button 2 times to display the menu **3**. The memory version is shown to the right of the display.

 To go back to the previous display, press the key .

3. To return to the principal display, press the **MODE** key or wait 20 seconds.

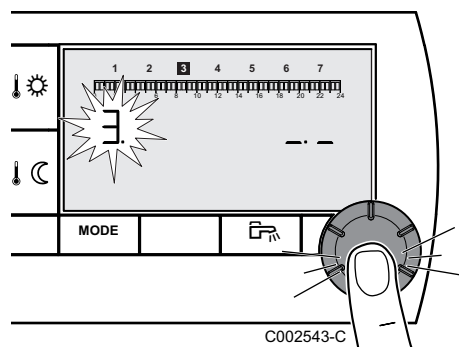

# CDI4

Draadafstandsbediening

## AD254 - AD285

NL



C002331-B



**Installatie-,  
gebruikers- en  
servicehandleiding**

# Inhoud

---

<b>1</b>	<b>Beschrijving .....</b>	<b>47</b>
	1.1 Beschrijving van de toetsen en de display .....	47
	1.2 Controle energiebesparing .....	48
<b>NL 2</b>	<b>Installatie .....</b>	<b>49</b>
	2.1 Plaatsing van de afstandsbediening .....	49
	2.1.1 Kies een plaats .....	49
	2.1.2 Plaatsing van de afstandbediening .....	49
	2.2 Elektrische aansluitingen .....	50
<b>3</b>	<b>Gebruik .....</b>	<b>51</b>
	3.1 Gebruik van het apparaat .....	51
	3.1.1 Tijdelijk aanpassen van de dag- of nachttemperatuur .....	51
	3.1.2 De dag- of nachttemperatuur wijzigen .....	51
	3.1.3 De verkoelingstemperatuur wijzigen .....	52
	3.1.4 Activeer tijdelijk de comfortstand ☀ .....	52
	3.1.5 Activeer tijdelijk de nachttemperatuur ☾ .....	52
	3.1.6 Activeren van het vakantieprogramma 🗓 .....	53
	3.1.7 Een programma selecteren .....	53
	3.1.8 Forceer de productie van het sanitair warm water .....	53
	3.2 Uitgebreid gebruik van het apparaat .....	53
	3.2.1 De tijd en de datum instellen .....	53
	3.2.2 Een programma aanpassen .....	54
	3.2.3 Het iken van de omgevingsensor .....	55
	3.2.4 De temperatuur van het sanitair warm water wijzigen .....	56
	3.2.5 Kies de standaard display .....	56
	3.2.6 Weergave van het geschatte energieverbruik .....	57
<b>4</b>	<b>Bij storing .....</b>	<b>59</b>
	4.1 Weergave van de storingen .....	59
	4.2 Controle van de geheugenversie van de afstandbediening .....	59





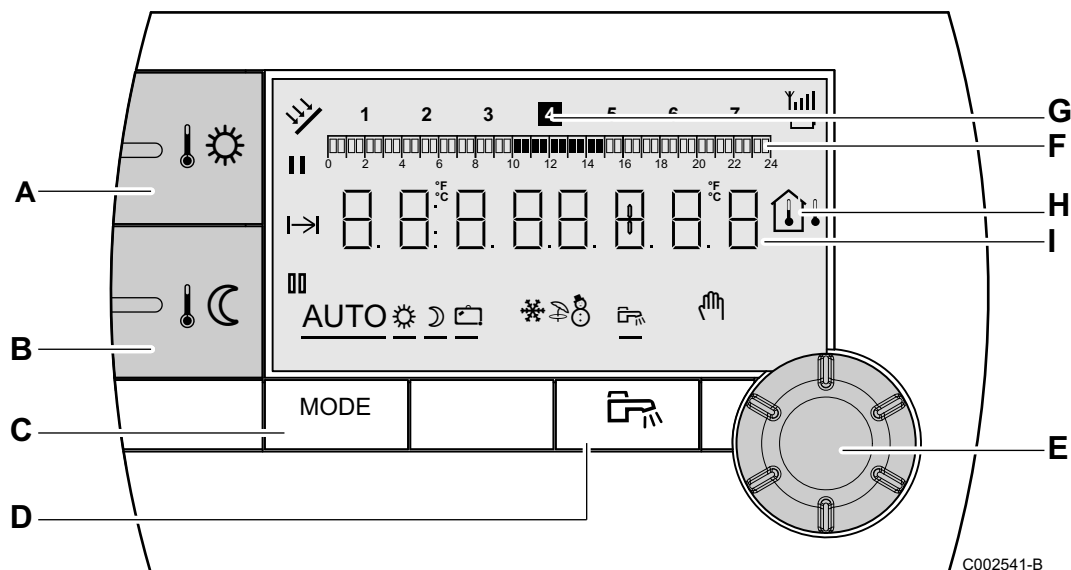





# 1 Beschrijving

## 1.1 Beschrijving van de toetsen en de display



NL

- A** Afsteltoets voor de dagtemperatuur
- B** Afsteltoets voor de nachttemperatuur
- C** Selectietoets voor de werkingwijzen
- D** Afwijkingstoets SWW
- E** Draai- en drukknop voor het instellen
- F** Grafische balk voor weergave van de uurprogramma's
  - ▶ Donkere zone **||** : Verwarmingsperiode in dagmodus of SWW-productie toegestaan
  - ▶ Lichte zone **|||** : Verwarmingsperiode in de nachtmodus of SWW-productie niet toegestaan
- G** Het gemarkeerde cijfer geeft de huidige dag aan (1 = maandag)
- H** Display temperatuur
  - ▶ Buitentemperatuur
  - ▶ Omgevingstemperatuur
- I** Numerieke display (lopende uurtijd, ingestelde waarden, parameters, enz.)
- ||** Selectie van de periode in de dagmodus
  - ▶ Vast symbool: Selectie in dagmodus ingeschakeld
  - ▶ Knipperend symbool: Selectie in de dagmodus uitgeschakeld

	Selectie van de periode in de nachtmodus 
	<ul style="list-style-type: none"> <li>▶ Vast symbool: Selectie in de nachtmodus ingeschakeld</li> <li>▶ Knipperend symbool: Selectie in de nachtmodus uitgeschakeld</li> </ul>
	Verklikker einde afwijking
<b>AUTO</b>	Werking in de automatische modus, afhankelijk van het uurprogramma
	Dagcyclus: Het symbool wordt weergegeven wanneer er een DAG-afwijking (comfort) wordt geactiveerd
	<ul style="list-style-type: none"> <li>▶ Knipperend symbool: Tijdelijke afwijking</li> <li>▶ Vast symbool: Permanente afwijking</li> </ul>
	Nachtcyclus: Het symbool wordt weergegeven wanneer een NACHT-afwijking (laag) is geactiveerd
	<ul style="list-style-type: none"> <li>▶ Knipperend symbool: Tijdelijke afwijking</li> <li>▶ Vast symbool: Permanente afwijking</li> </ul>
	Vakantiemodus: Het symbool wordt weergegeven wanneer een VAKANTIE-afwijking (vorstbeveiliging) is geactiveerd
	<ul style="list-style-type: none"> <li>▶ Knipperend symbool: Vakantiemodus geprogrammeerd</li> <li>▶ Vast symbool: Vakantiemodus ingeschakeld</li> </ul>
	Functie verkoeling: Het symbool wordt weergegeven wanneer de modus <b>verkoeling</b> geactiveerd is
	Zomermodus: De verwarming is uitgeschakeld. Voor sanitair warm water blijft gezorgd worden
	WINTER-modus: Verwarming en sanitair warm water functioneren
	Dit symbool wordt weergegeven als de productie van sanitair warm water in de installatie wordt toegepast
	Handbediening

## 1.2 Controle energiebesparing

---

Indien er gedurende 20 seconden geen handeling wordt uitgevoerd, gaat de afstandsbediening over op de stand-by stand (achtergrondverlichting dooft). Door op een willekeurige toets te drukken of de draaiknop te gebruiken, gaat de achtergrondverlichting weer branden.



## 2 Installatie

### 2.1 Plaatsing van de afstandsbediening

#### 2.1.1. Kies een plaats

NL

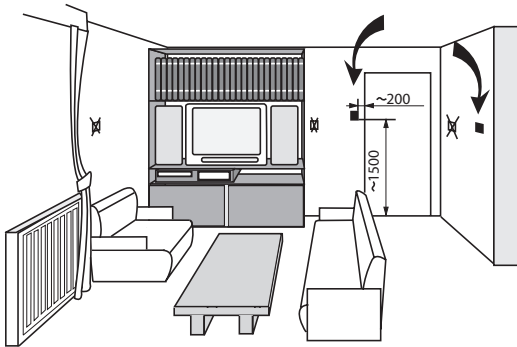

8800N036-B

**Kies een plaats in een ruimte** die representatief is voor de kamertemperatuur, rekening houdend met het geval dat de afstandsbediening gebruikt wordt als kamertemperatuursensor.

#### Af te raden plaatsen in de ruimte:

Ingebouwd, blootgesteld aan zonnestralen, verwarmd door een rookgasbuis, blootgesteld aan koude of warme luchtstromen afkomstig van ventilatiebuizen, in de buurt van een open haard, een warmtebron (televisietoestel), achter een gordijn.

#### 2.1.2. Plaatsing van de afstandbediening

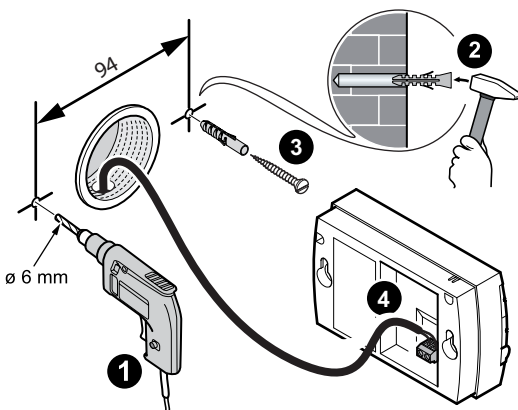

A000850-B

1. Boor 2 gaten van  $\varnothing 6$  mm.
2. Plaats de pluggen.
3. Draai de 2 schroeven vast.
4. Sluit op de 2-polige aansluiter een 2-aderige telefoonkabel aan of een elektrische kabel met een doorsnede van  $2 \times 1.5$  mm<sup>2</sup>. De draden zijn omwisselbaar.

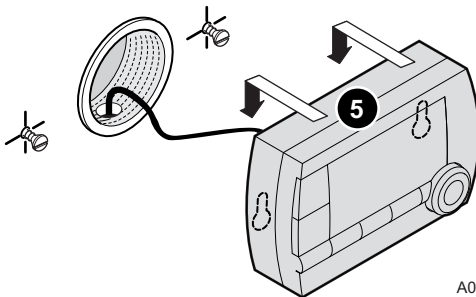

A000854-A

5. Plaatsing van de afstandbediening.

## 2.2 Elektrische aansluitingen

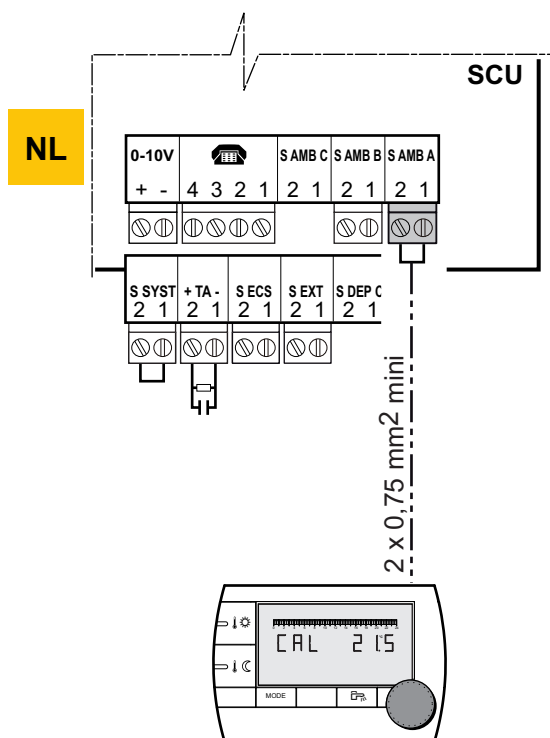

### WAARSCHUWING

De elektrische aansluitingen moeten altijd spanningsloos worden uitgevoerd en alleen door erkende installateurs.

1. Haal de stekker van de ketel uit het stopcontact.
2. Ga naar de elektronische printplaat SCU van de ketel.  
 Zie de installatie- en onderhoudshandleiding van de ketel (Hoofdstuk: Elektrische aansluitingen).
3. Sluit de afstandbediening aan op de bij de omgevingsensor van een kring behorende klemmenstrook.



### WAARSCHUWING

Plaats nooit in eenzelfde buis de draden van een sensor (zeer lage spanning) samen met de draden met een voeding van 230 V. De afstand tussen beide stroomdraden moet minimaal 10 cm bedragen.

4. Zet de ketel onder spanning.



Bij de eerste keer onder spanning zetten toont de afstandbediening alle segmenten van de display terwijl deze synchroniseert met de verwarmingsketel.

A000851-B

## 3 Gebruik

### 3.1 Gebruik van het apparaat

#### 3.1.1. Tijdelijk aanpassen van de dag- of nachttemperatuur

NL

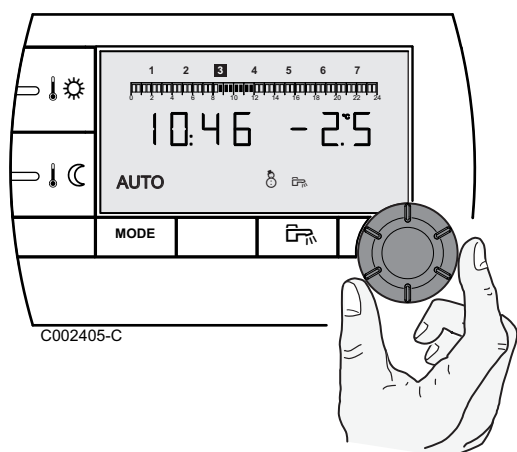

#### OPGELET

Functie beschikbaar aan de hand van het model van het bedieningspaneel.

Het is mogelijk om de dag- of nachttemperatuur tijdelijk aan te passen tot aan 3 °C vergeleken met de geprogrammeerde temperatuur. Draai bij de hoofdweergave aan de draaiknop en selecteer de gewenste correctie.

De huidige tijd en de temperatuurcorrectie worden weergegeven.



Bij iedere wijziging van de modus (dag/nacht) keert de temperatuur terug naar de oorspronkelijke waarde.

#### 3.1.2. De dag- of nachttemperatuur wijzigen

Ga voor het wijzigen van de dagtemperatuur als volgt te werk:

1. Druk op de toets .
2. Het display toont links de comforttemperatuur en rechts de gemeten kamertemperatuur. De grafische balk geeft het verwarmingsprogramma van de huidige dag weer. Draai voor het wijzigen van de comfort temperatuur aan de draaiknop.
3. Druk op de draaiknop om te valideren.

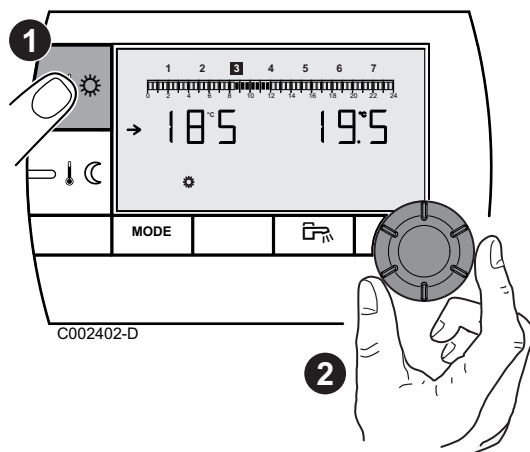

Ga op dezelfde wijze te werk voor het wijzigen van de nachttemperatuur door te drukken op .



### 3.1.3. De verkoelingstemperatuur wijzigen

**i** Deze functie is alleen beschikbaar indien er een modus **verkoeling** op het apparaat beschikbaar is. Op het apparaat moet de functie **verkoeling** geactiveerd zijn. De versie van de software van het apparaat moet compatibel zijn.

Ga voor het wijzigen van de verkoelingstemperatuur als volgt te werk:

1. Gedurende 2 seconden gelijktijdig op de toetsen  en  drukken.
2. De display geeft links de verkoelingstemperatuur en rechts de gemeten omgevingstemperatuur aan. Draai voor het wijzigen van de verkoelingstemperatuur aan de draaiknop.
3. Druk op de draaiknop om te valideren.

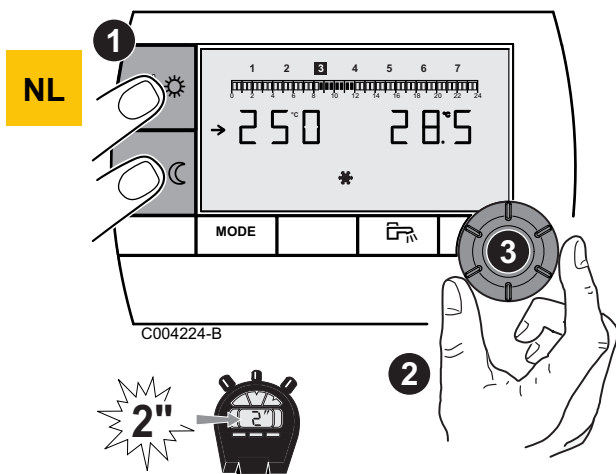

### 3.1.4. Activeer tijdelijk de comfortstand

Het is mogelijk om tijdelijk af te wijken van het klokprogramma en voor een bepaalde periode de comfortstand te forceren.. Ga hiervoor als volgt te werk:

1. Druk meerdere malen op de toets **MODE** totdat het symbool  onderstreept wordt.
2. Draai de draaiknop naar rechts om de tijd te wijzigen waarop de afwijking eindigt. Selecteer voor een permanente afwijking **24:24** door de draaiknop naar links te draaien.
3. Druk op de draaiknop om te valideren.

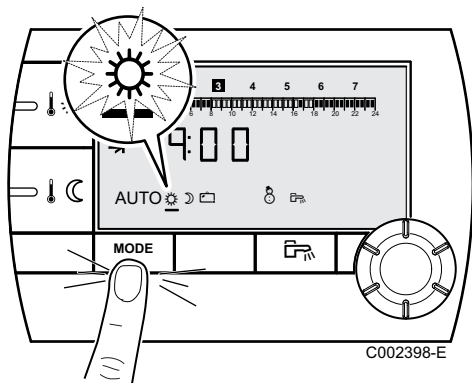

### 3.1.5. Activeer tijdelijk de nachttemperatuur

Het is mogelijk om tijdelijk af te wijken van het klokprogramma en voor een bepaalde periode de nachttemperatuur te forceren. Ga hiervoor als volgt te werk:

1. Druk meerdere malen op de toets **MODE** totdat het symbool  onderstreept wordt.
2. Draai de draaiknop naar rechts om de tijd te wijzigen waarop de afwijking eindigt. Selecteer voor een permanente afwijking **24:24** door de draaiknop naar links te draaien.
3. Druk op de draaiknop om te valideren.

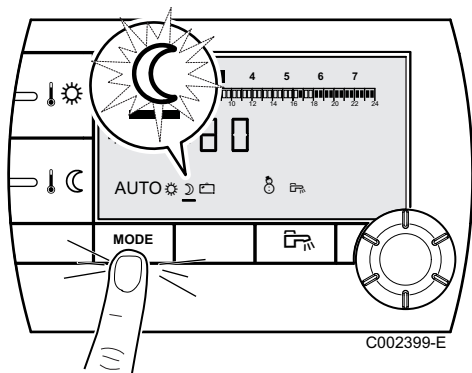

### 3.1.6. Activeren van het vakantieprogramma

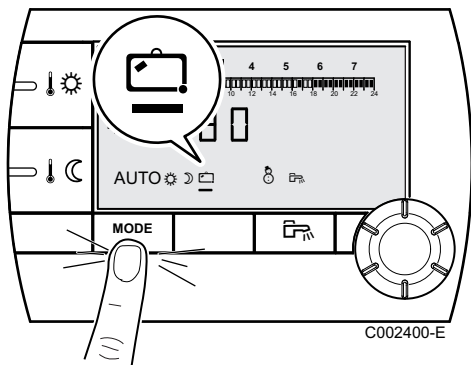

Voor het activeren van het vakantieprogramma en het instellen van de vakantiedata, ga als volgt te werk:

1. Druk meerdere malen op de toets **MODE** totdat het symbool  onderstreept wordt.
2. Draai de draaiknop naar rechts om de einddatum (dag:maand) of het aantal dagen (xx) van de afwijking te wijzigen. Selecteer voor een permanente afwijking **7 - 7** door de draaiknop naar links te draaien.
3. Druk op de draaiknop om te valideren.

NL



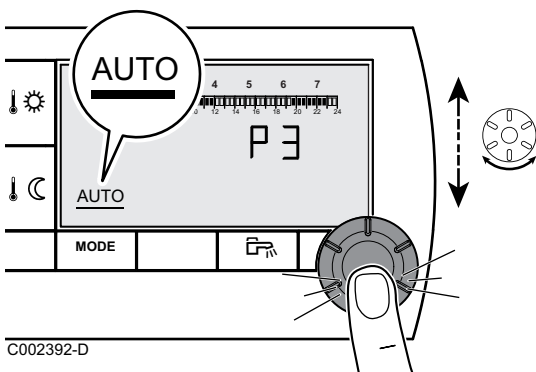

### 3.1.7. Een programma selecteren



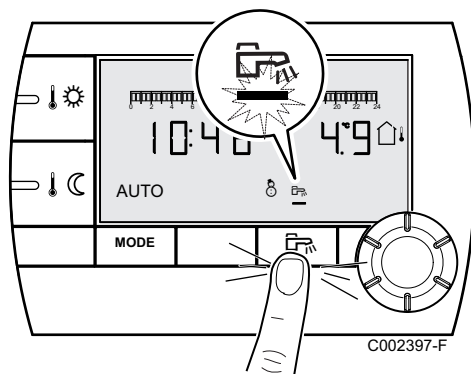

1. Druk meerdere malen op de toets **MODE** totdat het symbool **AUTO** onderstreept wordt.
2. Draai voor het selecteren van het gewenste uurprogramma (P1, P2, P3 of P4) aan de draaiknop.
3. Druk op de draaiknop om te valideren.

### 3.1.8. Forceer de productie van het sanitair warm water





- ▶ Druk voor een tijdelijke productie van sanitair warm water van 1 uur op de toets . De streep die het symbool  onderstreept, knippert.
- ▶ Druk voor een permanente productie van sanitair warm water 5 seconden op de toets . De streep die het symbool  onderstreept, is vast.

Druk voor het annuleren van de afwijking op de toets . De streep die het symbool  onderstreept, wordt niet meer weergegeven.

## 3.2 Uitgebreid gebruik van het apparaat

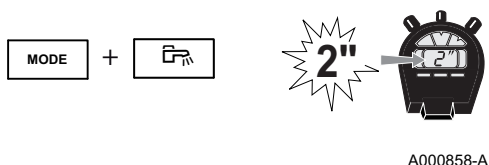
### 3.2.1. De tijd en de datum instellen



1. Houd tegelijkertijd 2 seconden de toetsen **MODE** en  ingedrukt. De tijd wordt weergegeven.

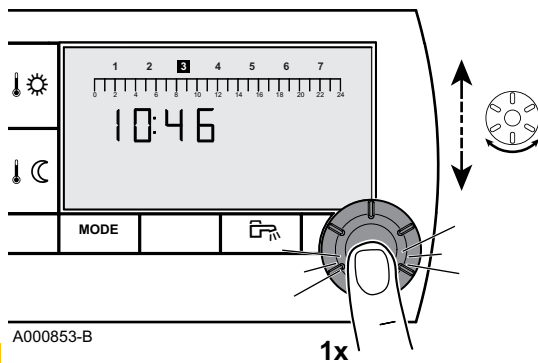

NL

2. Druk op de draaiknop.
3. **De minuten knippen.**  
Draai aan de draaiknop om de minuten te wijzigen.  
Druk op de draaiknop om te valideren.
4. **De uren knippen.**  
Draai aan de draaiknop om de uren te wijzigen.  
Druk op de draaiknop om te valideren.
5. **Het cijfer van de dag knippert.**  
Draai aan de draaiknop om de dag te wijzigen (1 = maandag, 2 = dinsdag, enz.).  
Druk op de draaiknop om te valideren.
6. Druk om terug te keren naar de standaard display op de toets **MODE** of wacht 20 seconden.





Druk op de toets  om terug te keren naar het vorige scherm.

### 3.2.2. Een programma aanpassen



#### OPGELET

P  : Functie beschikbaar aan de hand van het model van het bedieningspaneel.

Alleen de uurprogramma's P2, P3, P4 en het programma van het sanitair warm water P  kunnen gewijzigd worden.

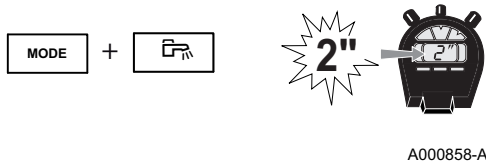

A000858-A

1. Houd tegelijkertijd 2 seconden de toetsen **MODE** en  ingedrukt.  
De tijd wordt weergegeven.

2. Draai voor het selecteren van het te wijzigen uurprogramma aan de draaiknop. Druk op de draaiknop om te valideren.



Druk op de toets  om terug te keren naar het vorige scherm.

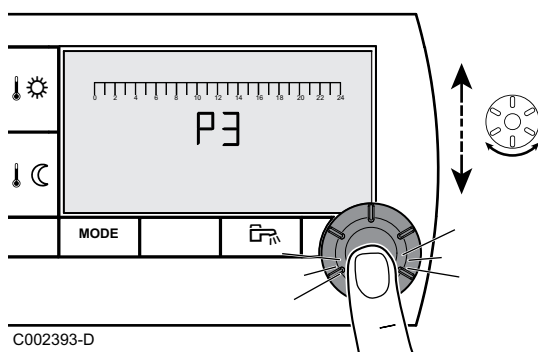

C002393-D

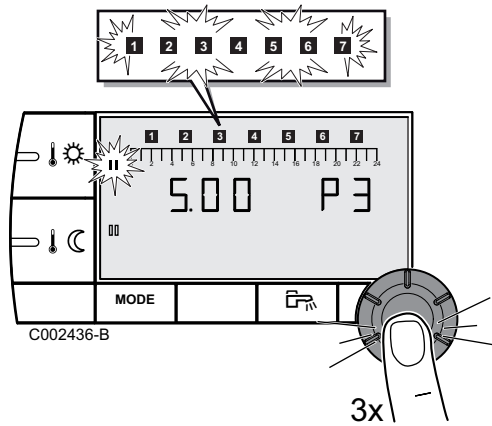

3. **Alle dagen knippenen.** Het nieuwe programma zal alle dagen van de week ingeschakeld worden.  
Druk voor het wijzigen van het programma van een bijzondere dag meerdere keren op de draaiknop, totdat de gewenste dag knippert.
4. Draai de draaiknop naar links tot dat **0.00** wordt weergegeven. Het eerste segment van de grafiek van het uurprogramma knippert.
5. **||** : **Selectie in de dagmodus**  
Druk op de toets . Het symbool **||** knippert niet, de selectiemodus voor de periodes in de dagmodus is ingeschakeld.  
Draai voor het selecteren van een periode in de dagmodus de draaiknop naar rechts. Op de balk wordt de geselecteerde zone in **||** weergegeven.
- |||** : **Selectie in nachtmodus**  
Druk op de toets . Het symbool **|||** knippert niet, de selectiemodus van de periodes in de nachtmodus is ingeschakeld.  
Draai voor het selecteren van een periode in de nachtmodus de draaiknop naar rechts. Op de balk wordt de geselecteerde zone in **|||** weergegeven.
6. Druk om terug te keren naar de standaard display op de toets **MODE** of wacht 20 seconden.

NL

### 3.2.3. Het ijken van de omgevingsensor

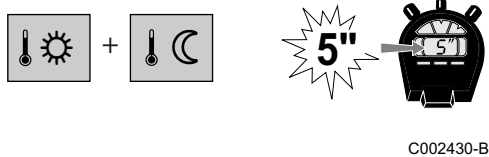

C002430-B

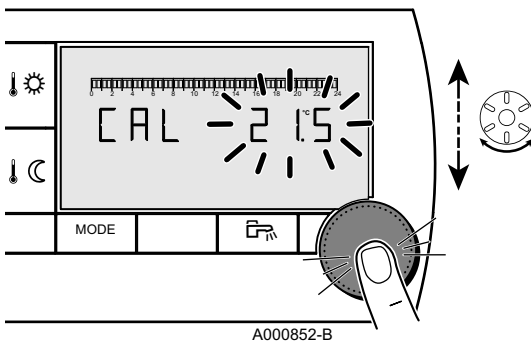

A000852-B

1. Meet de omgevingstemperatuur met een thermometer.
2. Gedurende 5 seconden gelijktijdig op de toetsen en drukken.  
Het symbool **CAL** en de huidige temperatuur worden weergegeven.
3. Draai aan de draaiknop om de omgevingstemperatuur in te stellen. Het instellen geschiedt in stappen van 0.1°C. Het correctiebereik is + of -5 °C ten opzichte van de weergegeven temperatuur.
4. Druk op de draaiknop om te valideren.

NL

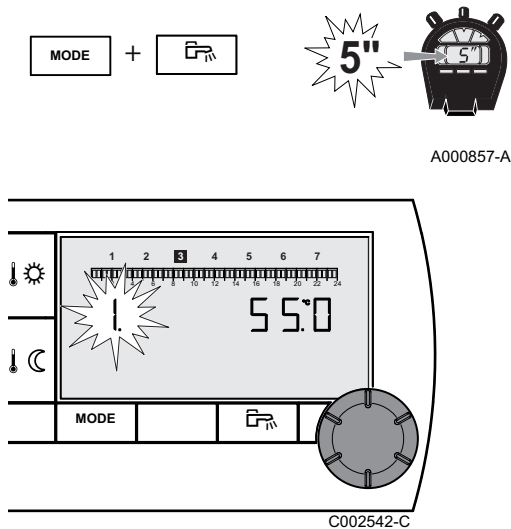

### 3.2.4. De temperatuur van het sanitair warm water wijzigen



#### OPGELET

Functie beschikbaar aan de hand van het model van het bedieningspaneel.

De temperatuur van het sanitair warm water is standaard afgesteld op 55°C. De afstelling is mogelijk tussen 10 en 80°C in stappen van 1°C.

Ga voor het wijzigen van de temperatuur van het sanitair warm water als volgt te werk:

1. Houd tegelijkertijd 5 seconden de toetsen **MODE** en  ingedrukt. Het menu 1 wordt weergegeven.
2. Draai aan de draaiknop om de afstelling te wijzigen.
3. Druk om terug te keren naar de standaard display op de toets **MODE** of wacht 20 seconden.

### 3.2.5. Kies de standaard display

De standaard display geeft de huidige tijd en de buitentemperatuur weer.

Andere mogelijke afstellingen:

- ▶ De huidige tijd en de omgevingstemperatuur
- ▶ De huidige tijd en afwisselend iedere 5 seconden de buitentemperatuur en vervolgens de omgevingstemperatuur

Ga voor het wijzigen van de standaard display als volgt te werk:

1. Houd tegelijkertijd 5 seconden de toetsen **MODE** en  ingedrukt. Het menu 1 wordt weergegeven.

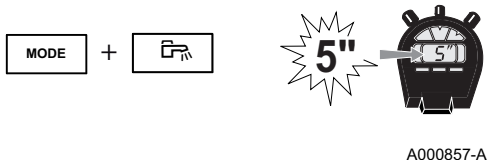



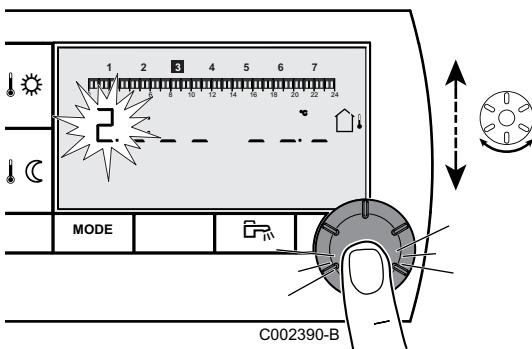



2. Druk op de draaiknop om het menu **2** op te roepen.

**i** Druk op de toets  om terug te keren naar het vorige scherm.

3. Draai aan de draaiknop om de afstelling te wijzigen.

 : Buitentemperatuur

 : Omgevingstemperatuur

 vervolgens : Buitentemperatuur afwisselend met de kamertemperatuur

4. Druk om terug te keren naar de standaard display op de toets **MODE** of wacht 20 seconden.



NL

### 3.2.6. Weergave van het geschatte energieverbruik

Met de afstandbediening kan het geschatte energieverbruik per toepassing worden weergegeven. Het weergegeven energieverbruik is de optelsom van het verbruik na het activeren van de functie op de display van het verwarmingsapparaat. Het geschatte energieverbruik kan gereset worden vanaf de display van het verwarmingsapparaat.

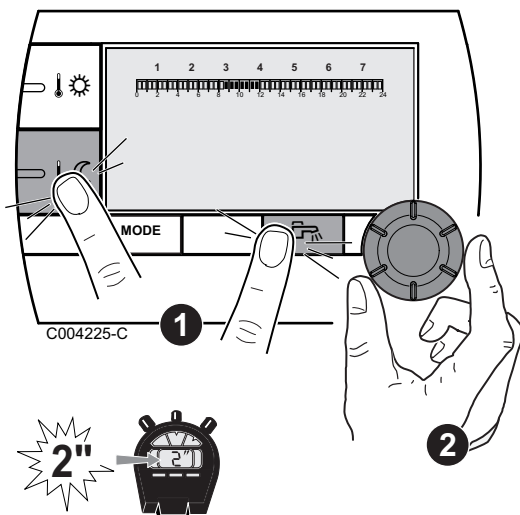
**i** Het geschatte energieverbruik kan uitsluiten weergegeven worden als het apparaat compatibel is. Op het apparaat moet de functie schatting verbruikte energie geactiveerd zijn.



1. Gedurende 2 seconden gelijktijdig op de toetsen  en  drukken. Er wordt een geschat energieverbruik weergegeven.

2. Draai aan de draaiknop om de verschillende waarden van het geschatte verbruik te raadplegen.

3. Druk om terug te keren naar de standaard display op de toets **MODE** of wacht 20 seconden.



#### OPGELET

De weergegeven waarden zijn schattingen.

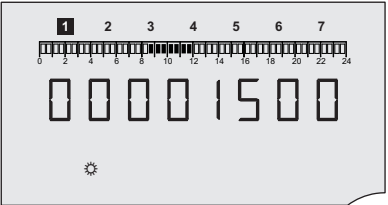
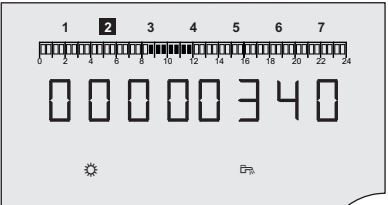
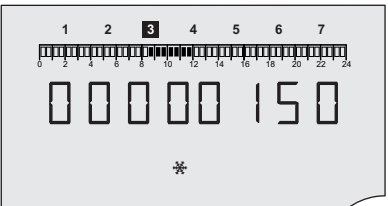
Display	Weergegeven waarden
 <p>C004226-B</p>	Geschat verbruik van de verwarmingsmodus in kWh.
 <p>C004227-B</p>	Geschat verbruik van de sanitair warmwatermodus in kWh.
 <p>C004228-B</p>	Geschat verbruik van de verkoelingsmodus in kWh. Deze functie is alleen beschikbaar indien er een modus <b>verkoeling</b> op het apparaat beschikbaar is.

NL

## 4 Bij storing

### 4.1 Weergave van de storingen

In geval van storing geeft de afstandbediening de melding **Error**. Het bedieningspaneel van de verwarmingsketel geeft de bijbehorende foutmelding aan.

 Zie voor het raadplegen van de oorzaak van de foutmeldingen de installatie- en onderhoudshandleiding van de verwarmingsketel (Hoofdstuk: Bij storing).

NL

### 4.2 Controle van de geheugenversie van de afstandbediening

Noteer, voordat u contact opneemt met de installateur, de op de afstandbediening geïnstalleerde geheugenversie. Handel als volgt:

1. Houd tegelijkertijd 5 seconden de toetsen **MODE** en  ingedrukt.

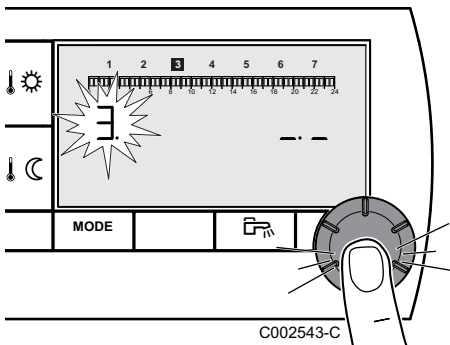
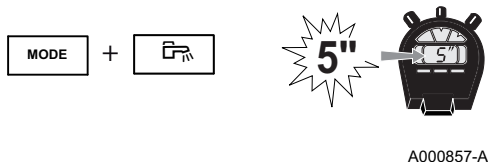

2. Het menu **1** wordt weergegeven. Druk 2 keer op de draaiknop om het menu **3** weer te geven. De geheugenversie wordt rechts op de display weergegeven.



Druk op de toets  om terug te keren naar het vorige scherm.

3. Druk om terug te keren naar de standaard display op de toets **MODE** of wacht 20 seconden.

NL

# CDI4

Comando a distanza filare

## AD254 - AD285

IT



**Istruzioni di  
installazione, uso  
e manutenzione**

# Indice

---

<b>1</b>	<b>Descrizione .....</b>	<b>63</b>
	<b>1.1 Descrizione dei pulsanti e del display .....</b>	<b>63</b>
	<b>1.2 Gestione risparmio energetico .....</b>	<b>64</b>
<b>2</b>	<b>Installazione .....</b>	<b>65</b>
	<b>2.1 Installazione del comando a distanza .....</b>	<b>65</b>
	2.1.1 Scegliere un'ubicazione .....	65
	2.1.2 Installare il comando a distanza .....	65
	<b>2.2 Collegamenti elettrici .....</b>	<b>66</b>
<b>3</b>	<b>Utilizzo .....</b>	<b>67</b>
	<b>3.1 Utilizzo dell'apparecchio .....</b>	<b>67</b>
	3.1.1 Regolare provvisoriamente la temperatura comfort o ridotta .....	67
	3.1.2 Modificare la temperatura comfort o ridotta .....	67
	3.1.3 Modificare la temperatura di raffrescamento .....	68
	3.1.4 Attivare provvisoriamente la modalità comfort ☀ .....	68
	3.1.5 Attivare provvisoriamente la modalità ridotta ☺ .....	68
	3.1.6 Attivare la modalità vacanze ☑ .....	69
	3.1.7 Selezionare un programma orario .....	69
	3.1.8 Forzare la produzione di acqua calda sanitaria .....	69
	<b>3.2 Utilizzo esteso dell'apparecchio .....</b>	<b>69</b>
	3.2.1 Impostazione della data e dell'ora .....	69
	3.2.2 Personalizzazione di un programma orario .....	70
	3.2.3 Calibrare la sonda ambiente .....	71
	3.2.4 Modificare la temperatura dell'acqua calda sanitaria .....	72
	3.2.5 Scegliere la schermata principale .....	72
	3.2.6 Visualizzazione dei consumi energetici stimati .....	73
<b>4</b>	<b>In caso di cattivo funzionamento .....</b>	<b>75</b>
	<b>4.1 Visualizzazione dei difetti .....</b>	<b>75</b>
	<b>4.2 Verificare la versione della memoria del comando a distanza .....</b>	<b>75</b>





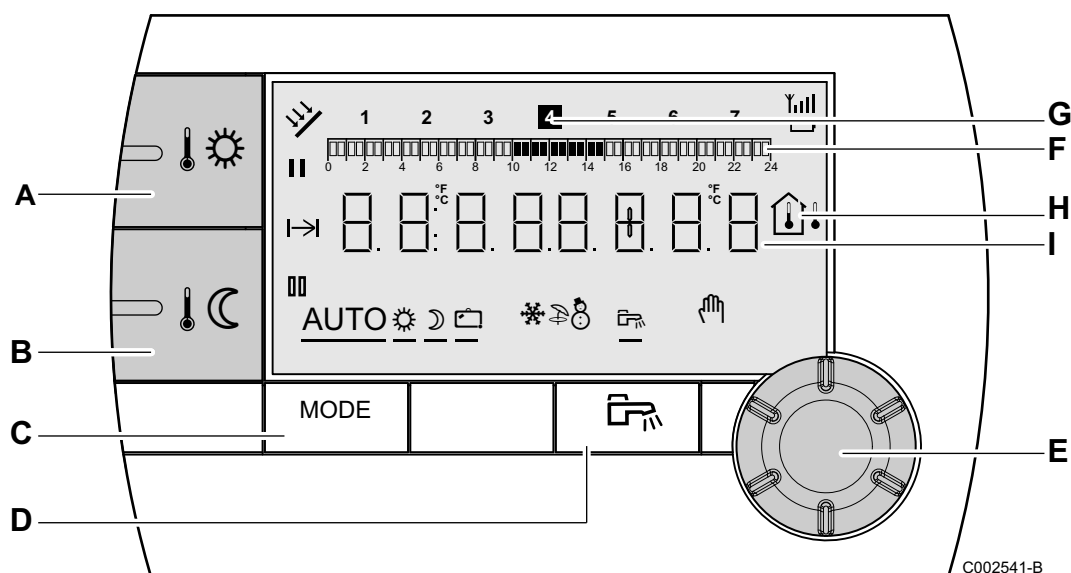





# 1 Descrizione

## 1.1 Descrizione dei pulsanti e del display



IT

- A** Pulsante di regolazione della temperatura comfort
- B** Pulsante di regolazione della temperatura ridotta
- C** Pulsante di selezione delle modalità di funzionamento
- D** Pulsante di impostazione ACS
- E** Pulsante di regolazione rotante e a pressione
- F** Barra grafica di visualizzazione dei programmi orari
  - ▶ Area scura **||** : Periodo riscaldamento in modalità comfort o produzione acs autorizzata
  - ▶ Area chiara **|||** : Periodo riscaldamento in modalità ridotta o produzione acs non autorizzata
- G** La cifra luminosa indica il giorno in corso (1=lunedì)
- H** Display della temperatura
  - ▶ Temperatura esterna
  - ▶ Temperatura ambiente
- I** Visualizzazione numerica (ora attuale, valori corretti, parametri, ecc.)
- ||** Selezione del periodo in modalità comfort
  - ▶ Simbolo fisso: Selezione modalità comfort attiva
  - ▶ Simbolo lampeggiante: Selezione in modalità comfort non attiva

	Selezione del periodo in modalità ridotta 
	<ul style="list-style-type: none"> <li>▶ Simbolo fisso: Selezione in modalità ridotta attiva</li> <li>▶ Simbolo lampeggiante: Selezione in modalità ridotta non attiva</li> </ul>
	Indicatore di fine esclusione
<b>AUTO</b>	Funzionamento in modalità automatica in base alla programmazione oraria
	Modalità comfort: L'icona viene visualizzata quando viene attivata la modalità GIORNO (comfort)
	<ul style="list-style-type: none"> <li>▶ Simbolo lampeggiante: Richiesta provvisoria</li> <li>▶ Simbolo fisso: Richiesta permanente</li> </ul>
	Modalità risparmio: L'icona viene visualizzata quando viene attivata la modalità NOTTE (ridotto)
	<ul style="list-style-type: none"> <li>▶ Simbolo lampeggiante: Richiesta provvisoria</li> <li>▶ Simbolo fisso: Richiesta permanente</li> </ul>
	Modalità Vacanze: L'icona viene visualizzata quando viene attivata la modalità VACANZE (antigelo)
	<ul style="list-style-type: none"> <li>▶ Simbolo lampeggiante: Modalità Vacanze programmata</li> <li>▶ Simbolo fisso: Modalità vacanze attiva</li> </ul>
	Modalità raffreddamento: Il simbolo compare quando è attivata la modalità (raffrescamento)
	Modalità Estate: Il riscaldamento è interrotto. L'acqua calda sanitaria rimane garantita
	Modalità INVERNO: Riscaldamento ed acqua calda sanitaria funzionanti
	L'icona viene visualizzata quando è presente una produzione di acqua calda sanitaria nell'impianto
	Modo manuale

## 1.2 Gestione risparmio energetico

Nel caso in cui non venga eseguita alcuna azione per 20 secondi, il comando a distanza si mette in standby (retroilluminazione spenta). La retroilluminazione si riaccenderà premendo un pulsante qualsiasi o utilizzando una delle manopole regolabili.



## 2 Installazione

### 2.1 Installazione del comando a distanza

#### 2.1.1. Scegliere un'ubicazione

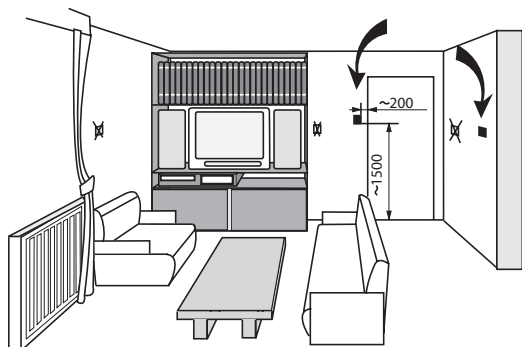

8800N036-B

**Scegliere un'ubicazione in una stanza pilota** rappresentativa dell'ambiente da tenere in considerazione qualora il comando a distanza sia utilizzato con la sonda ambiente.

#### Ubicazioni sconsigliate nella stanza:

Incassato, esposto ai raggi del sole, riscaldato dal passaggio di una canna fumaria, esposto a correnti d'aria fredda o calda di condotti d'aerazione, in prossimità di un camino aperto, d'una fonte di calore (televisore), dietro verniciature.

#### 2.1.2. Installare il comando a distanza

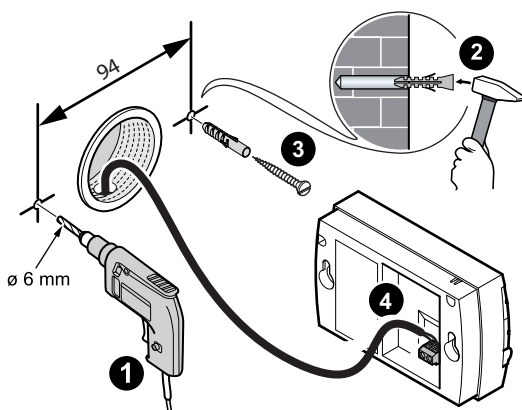

A000850-B

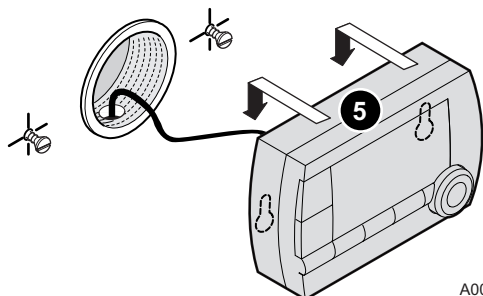

A000854-A

1. Eseguire 2 fori da  $\varnothing 6$  mm.
2. Posizionare i tasselli.
3. Fissare le 2 viti.
4. Collegare un cavo telefonico 2 fili o un cavo elettrico di sezione che possa arrivare a  $2 \times 1.5$  mm<sup>2</sup> sul connettore a 2 ingressi. I fili sono intercambiabili.
5. Installare il comando a distanza.

IT

## 2.2 Collegamenti elettrici

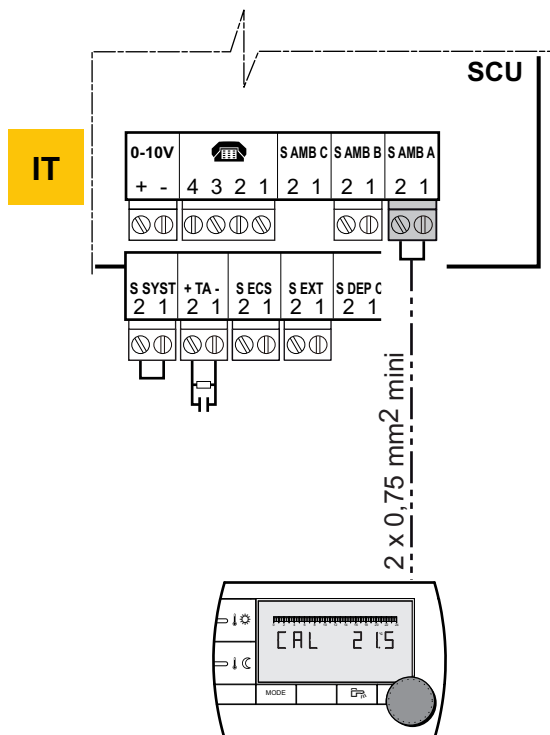

### AVVERTENZA

I collegamenti elettrici devono essere effettuati da personale qualificato.

1. Interrompere l'alimentazione elettrica della caldaia.
2. Accedere alla scheda elettronica SCU della caldaia.
  - Fare riferimento alle istruzioni di installazione e di manutenzione della caldaia (Capitolo: Collegamenti elettrici).
3. Collegare il comando a distanza sulla morsetteria corrispondente alla sonda ambiente di un circuito.



### AVVERTENZA

Non posizionare assolutamente nello stesso condotto per cavi i fili delle sonde (a bassissima tensione) e quelli con alimentazione a 230 V. Assicurarsi anzi di mantenere una distanza di almeno 10 cm tra i cavi a bassa tensione e quelli a 230 V.

4. Mettere la caldaia sotto tensione.



Al primo collegamento, il comando a distanza visualizzerà tutti i segmenti del display per la durata della sincronizzazione con la caldaia.

A000851-B

## 3 Utilizzo

### 3.1 Utilizzo dell'apparecchio

#### 3.1.1. Regolare provvisoriamente la temperatura comfort o ridotta

IT

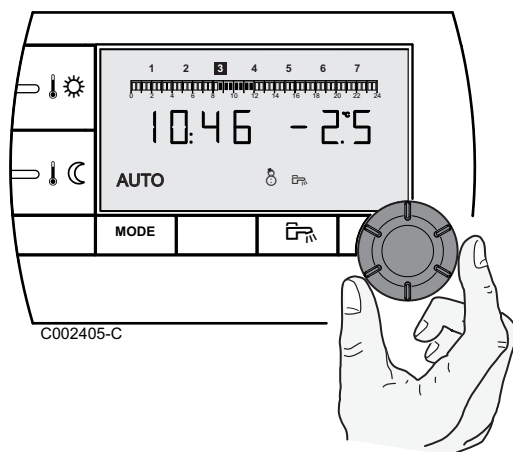

#### ATTENZIONE

Funzione disponibile a seconda del modello del quadro di comando.

È possibile regolare provvisoriamente la temperatura comfort o ridotta fino a 3 °C rispetto alla temperatura programmata. A partire dalla schermata principale, ruotare la manopola regolabile e selezionare la regolazione desiderata.

La schermata indica l'ora corrente e la regolazione della temperatura.



Ad ogni variazione di modalità (comfort/ridotta), la temperatura torna al valore programmato.

#### 3.1.2. Modificare la temperatura comfort o ridotta

Per modificare la temperatura comfort, procedere nel modo seguente:

1. Premere il tasto ☀️.
2. Il display indica sulla sinistra la temperatura comfort e sulla destra la temperatura ambiente rilevata. La barra grafica visualizza il programma di riscaldamento del giorno corrente. Per modificare la temperatura diurna, ruotare la manopola regolatrice.
3. Per confermare, premere la manopola.

Procedere allo stesso modo per modificare la temperatura ridotta premendo 🌙.

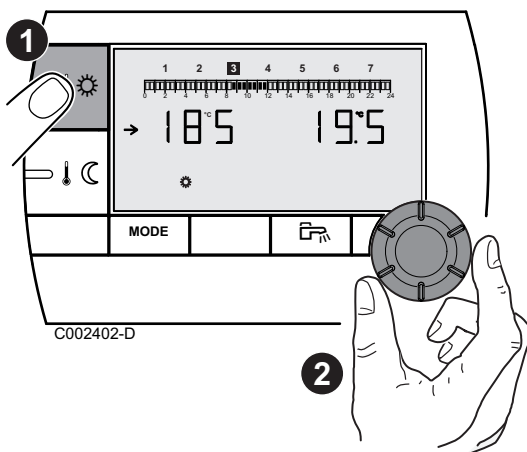

### 3.1.3. Modificare la temperatura di raffreddamento

**i** Questa funzione è disponibile unicamente se una modalità (raffreddamento) è presente sull'apparecchio. L'apparecchio deve avere la funzione (raffreddamento) attivata. La versione software dell'apparecchio deve essere compatibile.

Per modificare la temperatura di raffreddamento, procedere nel seguente modo::

1. Premere contemporaneamente i tasti ☀ e 🌙 per 2 secondi.
2. Il display indica a sinistra la temperatura di raffreddamento e a destra la temperatura ambiente rilevata.  
Per modificare la temperatura di raffreddamento, ruotare la manopola.
3. Per confermare, premere la manopola.

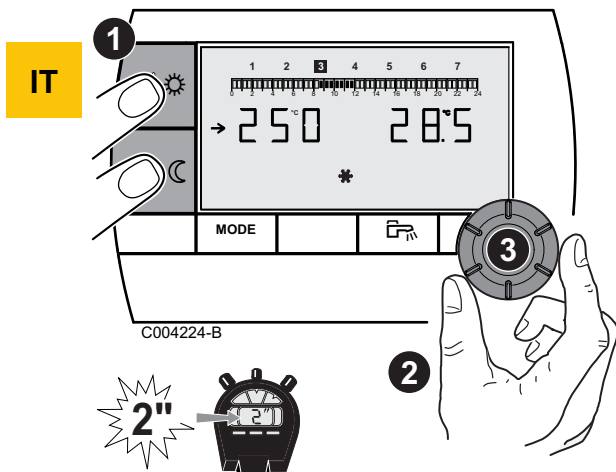

### 3.1.4. Attivare provvisoriamente la modalità comfort ☀

È possibile eliminare provvisoriamente la programmazione oraria e forzare la modalità comfort per un determinato periodo. Per fare ciò, procedere come segue:

1. Premere ripetutamente il pulsante **MODE** fino a quando l'icona ☀ viene sottolineata.
2. Ruotare la manopola regolabile verso destra per modificare l'orario di fine esclusione.  
Per un'esclusione permanente, selezionare **24:24** ruotando la manopola regolabile verso sinistra.
3. Per confermare, premere la manopola.

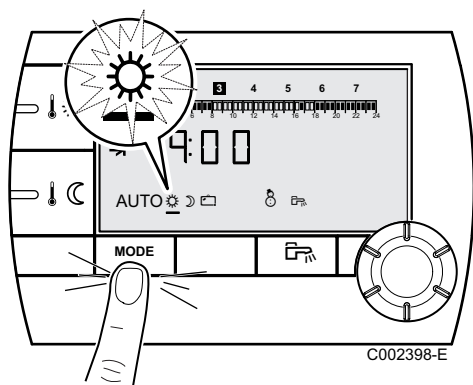

### 3.1.5. Attivare provvisoriamente la modalità ridotta 🌙

È possibile eliminare provvisoriamente la programmazione oraria e forzare la modalità ridotta per un determinato periodo di tempo. Per fare ciò, procedere come segue:

1. Premere ripetutamente il pulsante **MODE** fino a quando l'icona 🌙 viene sottolineata.
2. Ruotare la manopola regolabile verso destra per modificare l'orario di fine esclusione.  
Per un'esclusione permanente, selezionare **24:24** ruotando la manopola regolabile verso sinistra.
3. Per confermare, premere la manopola.

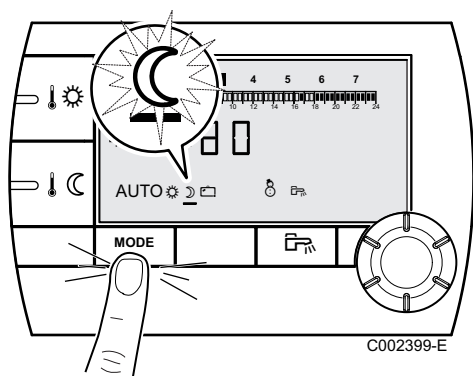

### 3.1.6. Attivare la modalità vacanze

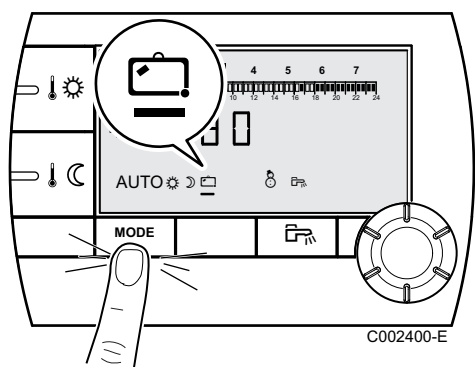

Per attivare la modalità vacanze e regolare i periodi delle vacanze, procedere nel modo seguente:

1. Premere ripetutamente il pulsante **MODE** fino a quando l'icona  viene sottolineata.
2. Ruotare la manopola a destra per modificare la data finale (giorno:mese) o il numero di giorni (xx) di deroga. Per un'esclusione permanente, selezionare **7 - 7** ruotando la manopola regolabile verso sinistra.
3. Per confermare, premere la manopola.

IT



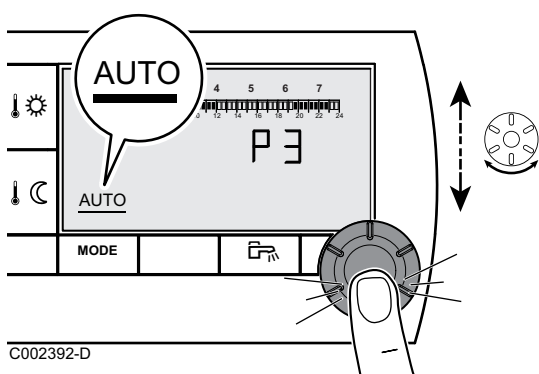

### 3.1.7. Selezionare un programma orario



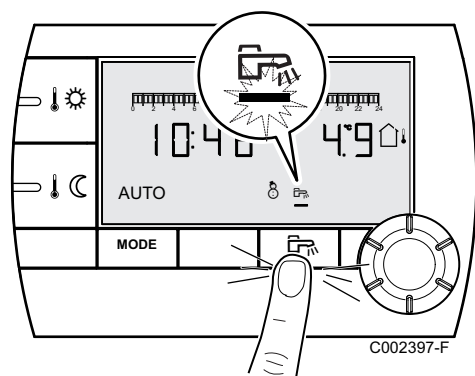

1. Premere ripetutamente il pulsante **MODE** fino a quando l'icona **AUTO** viene sottolineata.
2. Per selezionare il programma orario desiderato (P1, P2, P3 oppure P4), ruotare la manopola regolabile.
3. Per confermare, premere la manopola.

### 3.1.8. Forzare la produzione di acqua calda sanitaria





- ▶ Per una produzione temporanea di acqua calda sanitaria della durata di 1 ora, premere il pulsante . Il trattino che sottolinea l'icona  lampeggia.
- ▶ Per una produzione permanente di acqua calda sanitaria, premere per 5 secondi il pulsante . Il trattino che sottolinea l'icona  è fisso.

Per annullare l'esclusione, premere il pulsante . Il trattino che sottolinea l'icona  non viene più visualizzato.

## 3.2 Utilizzo esteso dell'apparecchio

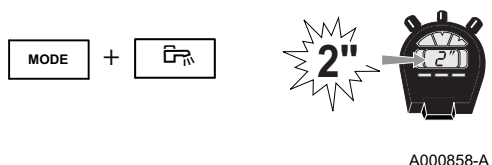
### 3.2.1. Impostazione della data e dell'ora



1. Premere contemporaneamente per 2 secondi i pulsanti **MODE** et . L'ora viene visualizzata.

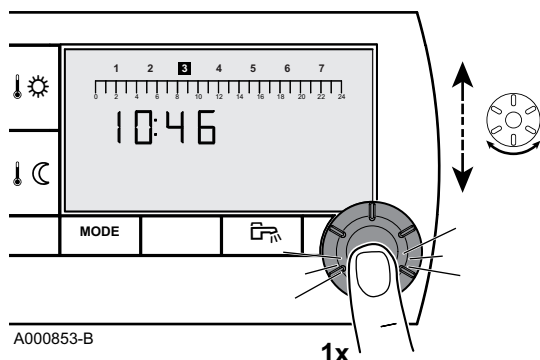

IT

2. Premere la manopola.
3. **I minuti lampeggiano.**  
Per modificare i minuti, ruotare la manopola regolabile.  
Per confermare, premere la manopola.
4. **Le ore lampeggiano.**  
Per modificare le ore, ruotare la manopola regolabile.  
Per confermare, premere la manopola.
5. **Il numero relativo al giorno lampeggia.**  
Per modificare il giorno (1=lunedì, 2=martedì, ecc), ruotare la manopola regolabile.  
Per confermare, premere la manopola.
6. Per tornare alla schermata principale, premere il pulsante **MODE** oppure attendere 20 secondi.





Per tornare alla schermata precedente, premere il pulsante .

### 3.2.2. Personalizzazione di un programma orario



#### ATTENZIONE

P  : Funzione disponibile a seconda del modello del quadro di comando.

Soltanto i programmi orari P2, P3, P4 e il programma dell'acqua calda sanitaria P  sono modificabili.

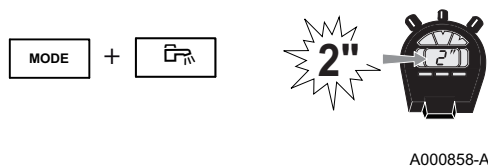

1. Premere contemporaneamente per 2 secondi i pulsanti **MODE** et . L'ora viene visualizzata.

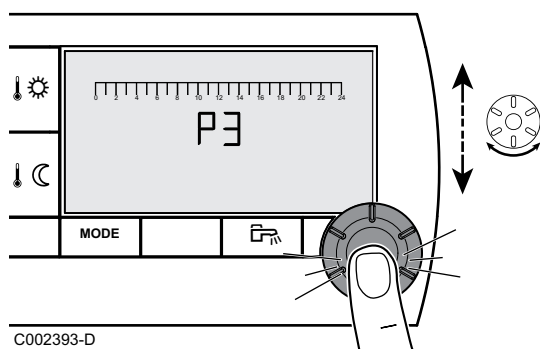

2. Ruotare la manopola regolabile per selezionare il programma orario che si desidera modificare. Per confermare, premere la manopola.



Per tornare alla schermata precedente, premere il pulsante .

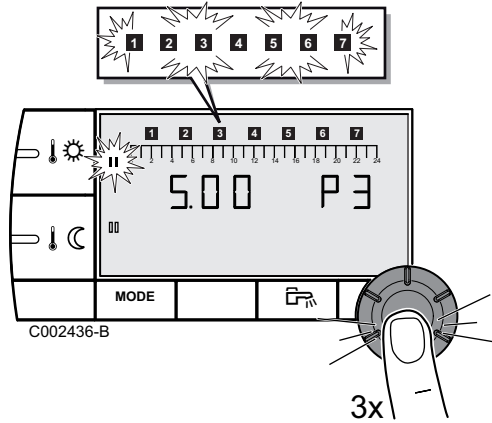

3. **Tutti i giorni lampeggiano.** Il nuovo programma sarà attivo tutti i giorni della settimana.  
Per modificare il programma di un giorno in particolare, premere ripetutamente la manopola regolabile fino a quando il giorno desiderato lampeggerà.
4. Ruotare la manopola regolabile verso sinistra fino a quando **0.00** non sarà visualizzato. Il primo segmento della barra grafica del programma orario lampeggia.
5. **||** : **Selezione in modalità comfort**  
Premere il tasto . L'icona **||** è fissa, la modalità di selezione degli intervalli orari comfort è attiva.  
Per selezionare un intervallo orario comfort, ruotare la manopola regolabile verso destra. Sulla barra grafica, la zona selezionata sarà visualizzata in **||**.
- |||** : **Selezione in modalità ridotta**  
Premere il tasto . L'icona **|||** è fissa, la modalità di selezione degli intervalli orari ridotta è attiva.  
Per selezionare un intervallo orario in modalità ridotta, ruotare la manopola regolabile verso destra. Sulla barra grafica, la zona selezionata sarà visualizzata in **|||**.
6. Per tornare alla schermata principale, premere il pulsante **MODE** oppure attendere 20 secondi.

IT

### 3.2.3. Calibrare la sonda ambiente

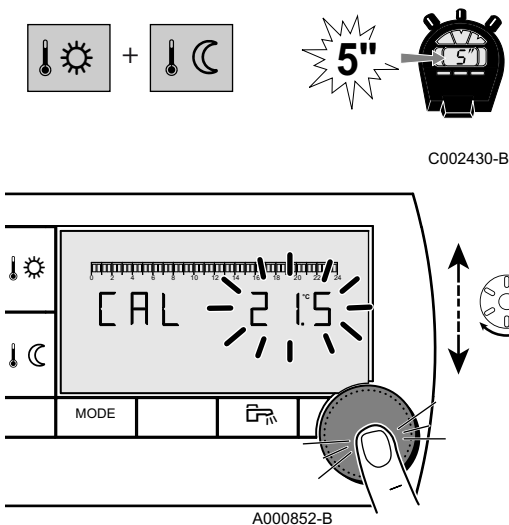

1. Misurare la temperatura ambiente con un termometro.
2. Premere contemporaneamente i tasti e per 5 secondi.  
Il display visualizza il simbolo **CAL** e la temperatura corrente.
3. Ruotare la manopola regolabile per regolare la temperatura ambiente.  
La regolazione avviene per intervalli di 0.1°C. Il campo di correzione è di + o -5 °C rispetto alla temperatura visualizzata.
4. Per confermare, premere la manopola.

IT

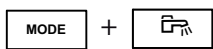

A000857-A

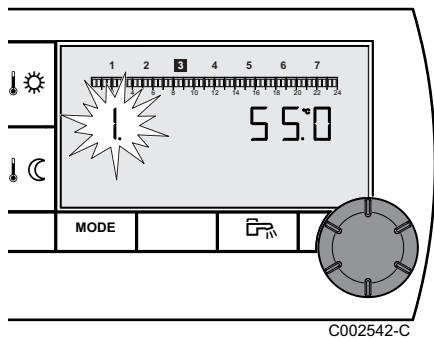

C002542-C

### 3.2.4. Modificare la temperatura dell'acqua calda sanitaria



#### ATTENZIONE

Funzione disponibile a seconda del modello del quadro di comando.

La temperatura dell'acqua calda sanitaria viene regolata sui 55°C di serie. La regolazione è possibile da 10 a 80°C ad intervalli di 1°C.

Per modificare la temperatura dell'acqua calda sanitaria, procedere nel modo seguente:

1. Premere contemporaneamente per 5 secondi i pulsanti **MODE** et . Verrà visualizzato il menù **1**.
2. Per modificare la regolazione, ruotare la manopola regolabile.
3. Per tornare alla schermata principale, premere il pulsante **MODE** oppure attendere 20 secondi.

### 3.2.5. Scegliere la schermata principale

La schermata principale visualizza di serie l'ora corrente e la temperatura esterna.

Altre regolazioni possibili:

- ▶ L'ora corrente e la temperatura ambiente
- ▶ L'ora corrente e in modo alternato, ogni 5 secondi, la temperatura esterna e la temperatura ambiente

Per modificare la schermata principale, procedere nel modo seguente:

1. Premere contemporaneamente per 5 secondi i pulsanti **MODE** et . Verrà visualizzato il menù **1**.

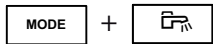

A000857-A



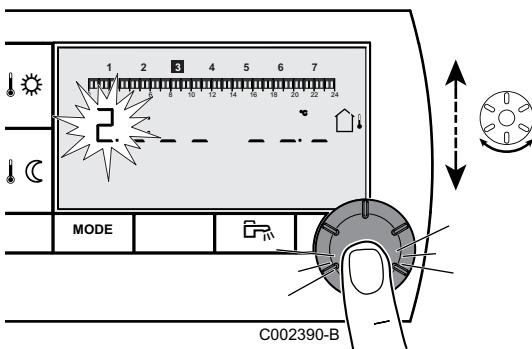





2. Premere la manopola regolabile per visualizzare il menù **2**.



Per tornare alla schermata precedente, premere il pulsante .

3. Per modificare la regolazione, ruotare la manopola regolabile.
  -  : Temperatura esterna
  -  : Temperatura ambiente
  -  e poi : Temperatura esterna alternata alla temperatura ambiente
4. Per tornare alla schermata principale, premere il pulsante **MODE** oppure attendere 20 secondi.

### 3.2.6. Visualizzazione dei consumi energetici stimati



IT

Il comando a distanza permette di visualizzare i consumi energetici stimati per impiego. I consumi energetici visualizzati rappresentano il cumulo dei consumi dal momento dell'attivazione della funzione sul display dell'apparecchio di riscaldamento. L'azzeramento dei consumi energetici stimati è possibile tramite il display dell'apparecchio di riscaldamento.

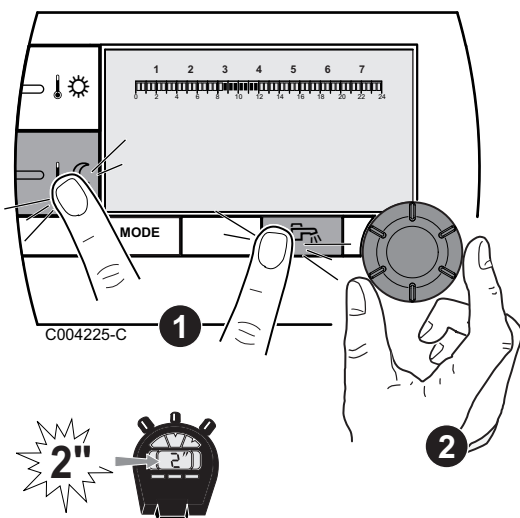

La visualizzazione dei consumi energetici stimati è disponibile solo se l'apparecchio è compatibile. L'apparecchio deve avere la funzione di stima dell'energia consumata attivata.



1. Premere contemporaneamente i tasti  e  per 2 secondi. Compare un valore dei consumi stimati.
2. Ruotare la manopola per consultare i diversi valori dei consumi stimati.
3. Per tornare alla schermata principale, premere il pulsante **MODE** oppure attendere 20 secondi.



#### ATTENZIONE

I valori visualizzati sono delle stime.

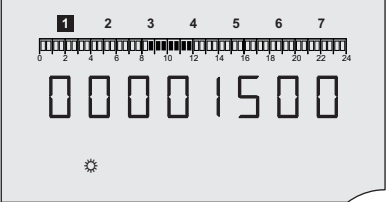
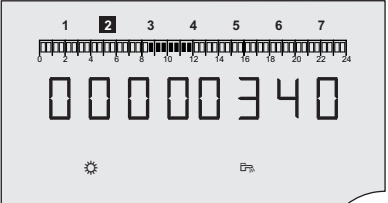
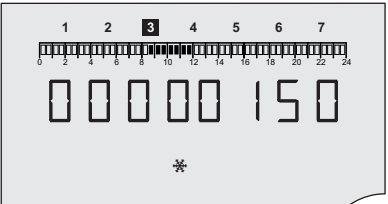
Visualizzazione	Valori visualizzati
 <p>C004226-B</p>	Consumi stimati della modalità riscaldamento in kWh.
 <p>C004227-B</p>	Consumi stimati della modalità acqua calda sanitaria in kWh.
 <p>C004228-B</p>	Consumi stimati della modalità raffrescamento in kWh. Questa funzione è disponibile unicamente se una modalità (raffrescamento) è presente sull'apparecchio.

IT

## 4 In caso di cattivo funzionamento

### 4.1 Visualizzazione dei difetti

In caso di disfunzione, il comando a distanza visualizza il messaggio **Error**.

Il quadro di comando della caldaia indicherà il messaggio di errore corrispondente.

IT

 Per consultare la causa dei messaggi di errore, fare riferimento alle istruzioni di installazione e manutenzione della caldaia (Capitolo: In caso di cattivo funzionamento).

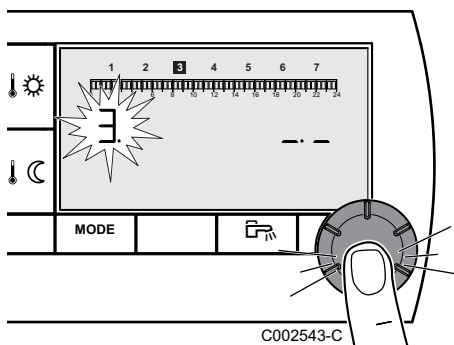
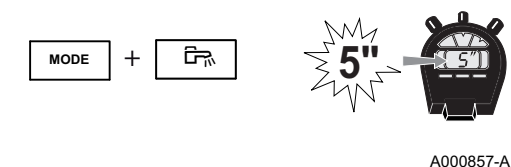

### 4.2 Verificare la versione della memoria del comando a distanza

Prima di contattare l'installatore, verificare la versione della memoria installata sul comando a distanza. Seguire questa procedura:



1. Premere contemporaneamente per 5 secondi i pulsanti **MODE** et .

2. Verrà visualizzato il menù 1. Premere 2 volte la manopola regolabile per far comparire il menù 3. La versione di memoria verrà visualizzata sulla destra del display.

 Per tornare alla schermata precedente, premere il pulsante .

3. Per tornare alla schermata principale, premere il pulsante **MODE** oppure attendere 20 secondi.

IT

# CDI4

Mando a distancia por cable

## AD254 - AD285

ES



**Instrucciones de  
instalación,  
utilización y  
mantenimiento**

# Índice

<b>1</b>	<b>Descripción .....</b>	<b>79</b>
	<b>1.1 Descripción de las teclas y de la pantalla .....</b>	<b>79</b>
	<b>1.2 Gestión del ahorro de energía .....</b>	<b>80</b>
<b>2</b>	<b>Instalación .....</b>	<b>81</b>
	<b>2.1 Colocación del mando a distancia .....</b>	<b>81</b>
	2.1.1 Elegir un emplazamiento .....	81
	2.1.2 Instalar el mando a distancia .....	81
	<b>2.2 Conexiones eléctricas .....</b>	<b>82</b>
<b>3</b>	<b>Utilización .....</b>	<b>83</b>
	<b>3.1 Utilización del aparato .....</b>	<b>83</b>
	3.1.1 Ajustar temporalmente la temperatura de confort o reducida .....	83
	3.1.2 Modificar la temperatura de confort o reducida .....	83
	3.1.3 Modificar la temperatura de enfriamiento .....	84
	3.1.4 Activar temporalmente el modo confort ☀ .....	84
	3.1.5 Activar temporalmente el modo reducido ☾ .....	84
	3.1.6 Activar el modo vacaciones ☑ .....	85
	3.1.7 Seleccionar un programa horario .....	85
	3.1.8 Forzar la producción de agua caliente sanitaria .....	85
	<b>3.2 Uso extendido del aparato .....</b>	<b>85</b>
	3.2.1 Ajuste de hora y fecha .....	85
	3.2.2 Personalizar un programa horario .....	86
	3.2.3 Calibrar la sonda ambiente .....	87
	3.2.4 Modificar la temperatura del agua caliente sanitaria .....	88
	3.2.5 Seleccionar la pantalla principal .....	88
	3.2.6 Indicación del consumo de energía estimado .....	89
<b>4</b>	<b>En caso de avería .....</b>	<b>91</b>
	<b>4.1 Visualización de defectos .....</b>	<b>91</b>
	<b>4.2 Comprobar la versión de la memoria del mando a distancia .....</b>	<b>91</b>

ES





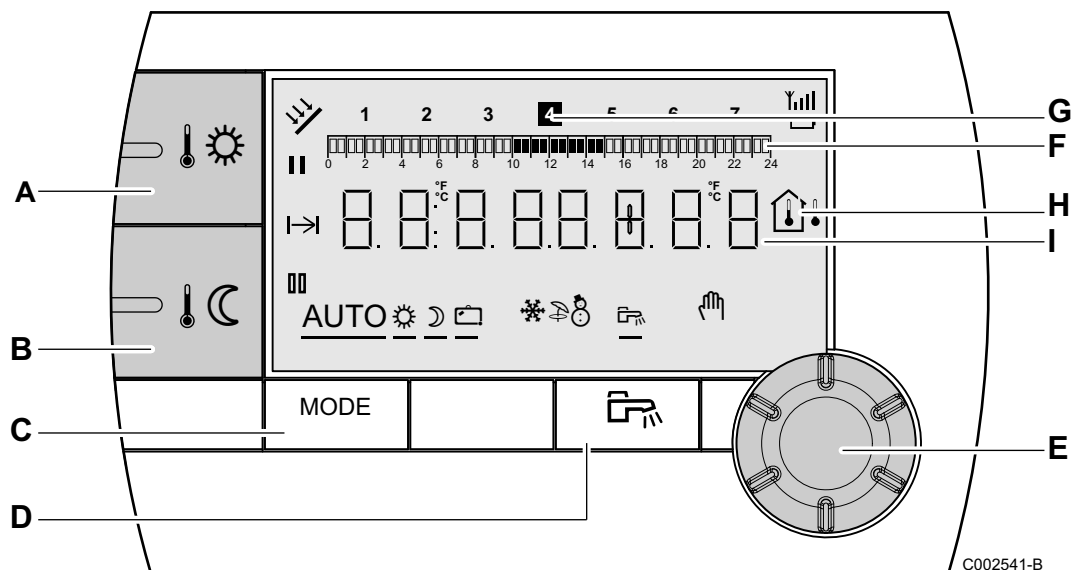





# 1 Descripción

## 1.1 Descripción de las teclas y de la pantalla



ES

- A** Tecla de ajuste de la temperatura de confort
- B** Tecla de ajuste de la temperatura reducida
- C** Tecla de selección de los modos de funcionamiento
- D** Tecla de derogación ACS
- E** Botón de ajuste rotativo y pulsador
- F** Barra gráfica de indicación de los programas horarios
  - ▶ Zona oscura **II** : Periodo de calefacción en modo confort o producción de acs autorizada
  - ▶ Zona clara **III** : Periodo de calefacción en modo reducido o producción de acs no autorizada
- G** El valor más brillante indica el día actual (1 = lunes)
- H** Visualizador de temperatura
  - ▶ Temperatura exterior
  - ▶ Temperatura ambiente
- I** Visualización numérica (hora actual, valores ajustados, parámetros, etc.)
- II** Selección del periodo en modo confort
  - ▶ Símbolo fijo: Selección en modo confort activo
  - ▶ Símbolo intermitente: Selección en modo confort inactivo

	Selección del periodo en modo reducido 
	<ul style="list-style-type: none"> <li>▶ Símbolo fijo: Selección en modo reducido activo</li> <li>▶ Símbolo intermitente: Selección en modo reducido inactivo</li> </ul>
	Indicador de fin de derogación
<b>AUTO</b>	Funcionamiento en modo automático según el programa horario
	Modo confort: El símbolo aparece en pantalla cuando se activa una derogación de DIA (confort)
	<ul style="list-style-type: none"> <li>▶ Símbolo intermitente: Derogación temporal</li> <li>▶ Símbolo fijo: Derogación permanente</li> </ul>
	Modo reducido: El símbolo aparece en pantalla cuando se activa una derogación de NOCHE (reducida)
	<ul style="list-style-type: none"> <li>▶ Símbolo intermitente: Derogación temporal</li> <li>▶ Símbolo fijo: Derogación permanente</li> </ul>
	Modo Vacaciones: El símbolo aparece en pantalla cuando se activa una derogación de VACACIONES (antihielo)
	<ul style="list-style-type: none"> <li>▶ Símbolo intermitente: Modo Vacaciones programado</li> <li>▶ Símbolo fijo: Modo Vacaciones activo</li> </ul>
	Modo de enfriamiento: El símbolo aparece cuando se activa el modo <b>enfriamiento</b>
	Modo Verano: La calefacción se corta. Se garantiza la producción de agua caliente sanitaria
	Modo INVIERNO: Calefacción y agua caliente sanitaria en funcionamiento
	El símbolo se indica en pantalla cuando la instalación dispone de producción de agua caliente sanitaria
	Modo manual

## 1.2 Gestión del ahorro de energía

Si no se realiza ninguna acción durante 20 segundos, el mando a distancia se pone en espera (retroiluminación apagada). La retroiluminación se enciende al pulsar cualquier tecla o al accionar el botón giratorio.



## 2 Instalación

### 2.1 Colocación del mando a distancia

#### 2.1.1. Elegir un emplazamiento

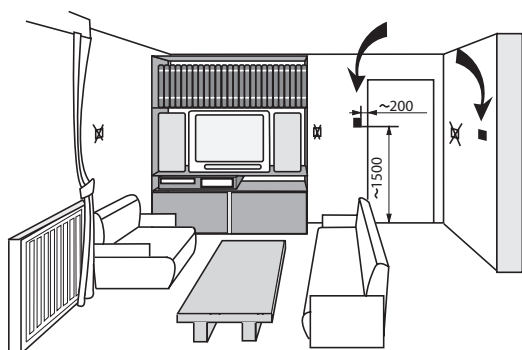

8800N036-B

**Elegir un emplazamiento en una pieza piloto** representativa del ambiente controlado y en el caso de que el mando a distancia se utilice como sonda ambiente.

#### Emplazamientos desaconsejados en la pieza:

Encajonado, expuesto a la radiación solar, calentado por el paso de un conducto de humos, expuesto a corrientes de aire frías o calientes de conductos de ventilación, en la proximidad de una chimenea a fuego abierto, de una fuente de calor (televisor), detrás de una cortina.

ES

#### 2.1.2. Instalar el mando a distancia

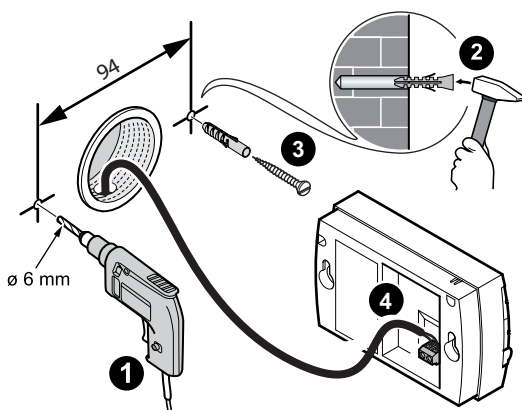

A000850-B

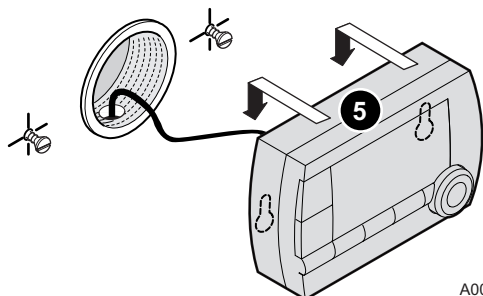

A000854-A

1. Taladrar 2 orificios de  $\varnothing 6$  mm.
2. Colocar los tacos.
3. Atornillar los 2 tornillos.
4. Conectar, o un cable telefónico de 2 hilos, o un cable eléctrico con una sección hasta  $2 \times 1.5$  mm<sup>2</sup> en el conector de 2 bornes. Los hilos son permutables.
5. Instalar el mando a distancia.

## 2.2 Conexiones eléctricas

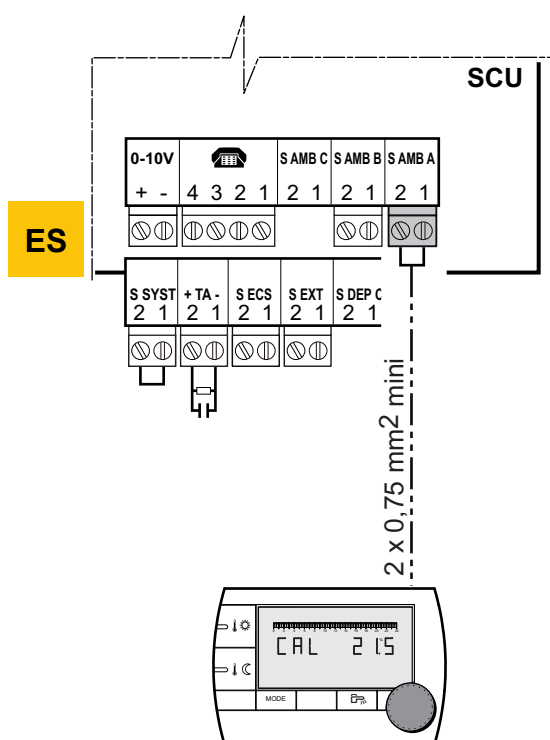

A000851-B



### ADVERTENCIA

Las conexiones eléctricas deben ser obligatoriamente realizadas con el sistema desconectado, por un profesional cualificado.

1. Cortar la alimentación eléctrica de la caldera.
2. Acceder a la tarjeta electrónica SCU de la caldera.
  - ☞ Consultar las instrucciones de instalación y mantenimiento de la caldera (Capítulo: Conexiones eléctricas).
3. Conectar el mando a distancia al bornero correspondiente a la sonda ambiente de un circuito.



### ADVERTENCIA

En ningún caso se debe colocar en un mismo conducto o guía los cables de la sonda (muy baja tensión) y cables 230 V. Además, asegúrese también de que mantiene una distancia mínima de 10 cm entre los cables de muy baja tensión y los cables de 230 V.

4. Conectar la alimentación de la caldera.



La primera vez que se conecte la corriente, el mando a distancia mostrará todos los segmentos de la pantalla durante el tiempo que tarde en sincronizarse con la caldera.

## 3 Utilización

### 3.1 Utilización del aparato

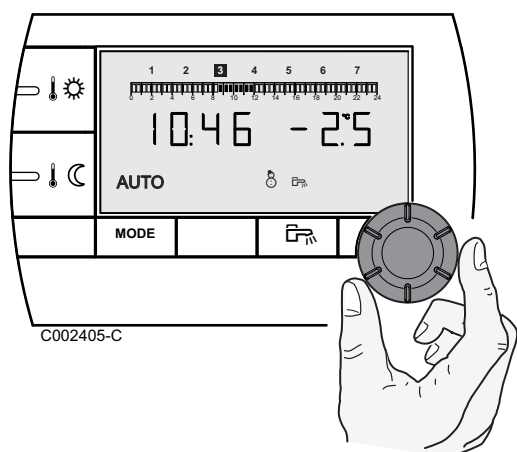

#### ATENCIÓN

Función disponible dependiendo del modelo del cuadro de mando.

ES

Se puede ajustar temporalmente la temperatura de confort o reducida hasta 3 °C con respecto a la temperatura programada. A partir de la pantalla principal, girar el botón giratorio e introducir la corrección deseada.

La pantalla indica la hora actual y la corrección de la temperatura.



Cada vez que se cambia el modo (confort/reducida), la temperatura vuelve al valor programado.

#### 3.1.2. Modificar la temperatura de confort o reducida

Para modificar la temperatura de confort, hacer lo siguiente:

1. Pulsar la tecla .
2. La pantalla indica la temperatura de confort a la izquierda y la temperatura ambiente medida a la derecha. La barra gráfica muestra el programa de calefacción del día actual. Para modificar la temperatura confort, girar el botón giratorio.
3. Para validar, apretar el botón giratorio.

Proceder del mismo modo para modificar la temperatura reducida pulsando .

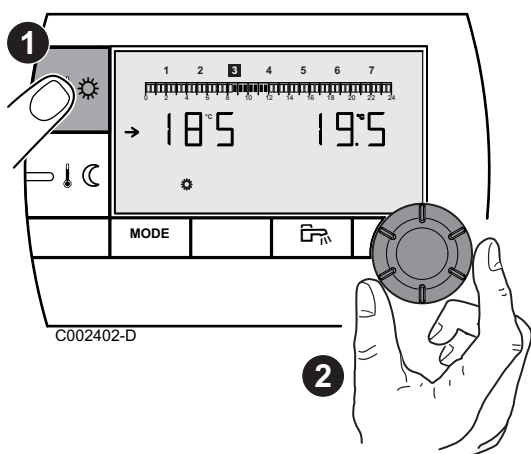

### 3.1.3. Modificar la temperatura de enfriamiento

**i** Esta función solo está disponible si el aparato tiene algún modo de **enfriamiento** disponible. El aparato debe tener la función **enfriamiento** activada. La versión del software del aparato debe ser compatible.

Para modificar la temperatura de enfriamiento hay que hacer lo siguiente:

1. Pulsar simultáneamente las teclas ☀ y 🌡 durante 2 segundos.
2. La pantalla indica la temperatura de enfriamiento en el lado izquierdo y la temperatura ambiente medida en el lado derecho. Girar el botón giratorio para modificar la temperatura de enfriamiento.
3. Para validar, apretar el botón giratorio.

ES

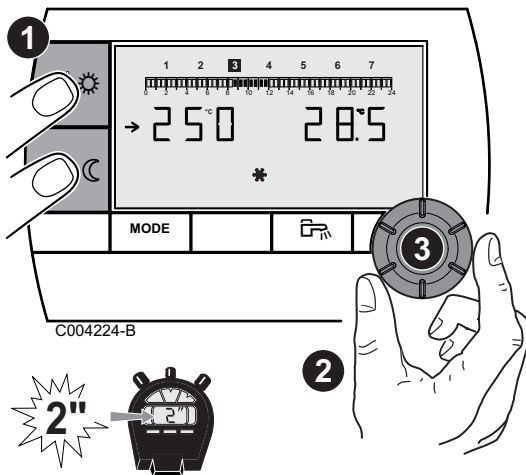

### 3.1.4. Activar temporalmente el modo confort ☀

Se puede derogar temporalmente la programación horaria y forzar el modo confort durante un determinado periodo. Para ello hay que hacer lo siguiente:

1. Pulsar varias veces la tecla **MODE** hasta que el símbolo ☀ esté subrayado.
2. Girar el botón giratorio hacia la derecha para modificar la hora de finalización de la derogación. Para una derogación permanente, seleccionar **24:24** girando el botón giratorio hacia la izquierda.
3. Para validar, apretar el botón giratorio.

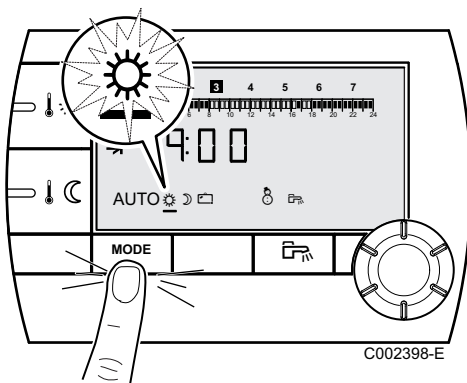

### 3.1.5. Activar temporalmente el modo reducido ☾

Se puede derogar temporalmente la programación horaria y forzar el modo reducido durante un determinado periodo. Para ello hay que hacer lo siguiente:

1. Pulsar varias veces la tecla **MODE** hasta que el símbolo ☾ esté subrayado.
2. Girar el botón giratorio hacia la derecha para modificar la hora de finalización de la derogación. Para una derogación permanente, seleccionar **24:24** girando el botón giratorio hacia la izquierda.
3. Para validar, apretar el botón giratorio.

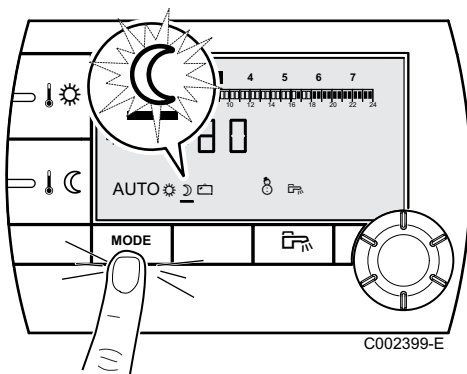

### 3.1.6. Activar el modo vacaciones

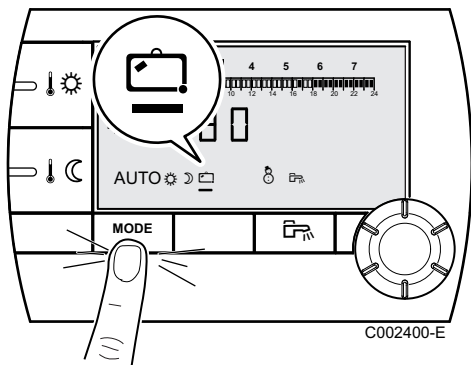

Para activar el modo de vacaciones y ajustar las fechas de vacaciones, hacer lo siguiente:

1. Pulsar varias veces la tecla **MODE** hasta que el símbolo  esté subrayado.
2. Girar el botón giratorio hacia la derecha para modificar la fecha de finalización (día:mes) o el número de días (xx) de derogación. Para una derogación permanente, seleccionar **7 - 7** girando el botón giratorio hacia la izquierda.
3. Para validar, apretar el botón giratorio.

### 3.1.7. Seleccionar un programa horario



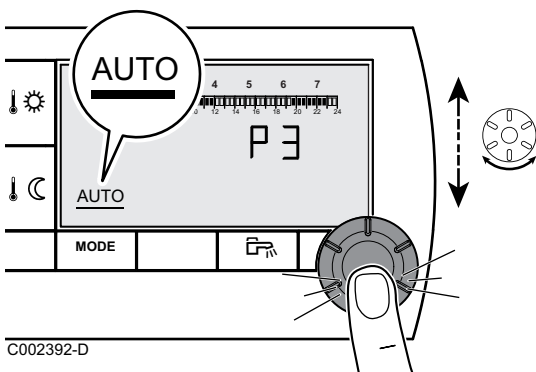

ES



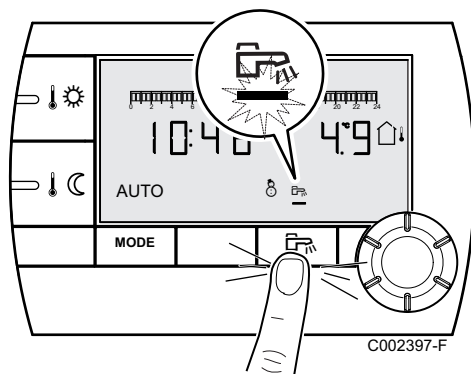

1. Pulsar varias veces la tecla **MODE** hasta que el símbolo **AUTO** esté subrayado.
2. Para seleccionar el programa horario deseado (P1, P2, P3 o P4), girar el botón giratorio.
3. Para validar, apretar el botón giratorio.

### 3.1.8. Forzar la producción de agua caliente sanitaria





- ▶ Para producir agua caliente sanitaria temporalmente durante 1 hora, pulsar la tecla . El trazo que subraya el símbolo  parpadea.
- ▶ Para producir agua caliente sanitaria permanentemente, pulsar durante 5 segundos la tecla . El trazo que subraya el símbolo  se queda fijo.

Para anular la derogación, pulsar la tecla . El trazo que subraya el símbolo  ya no aparece.

## 3.2 Uso extendido del aparato

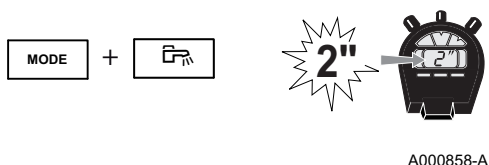
### 3.2.1. Ajuste de hora y fecha



1. Pulsar simultáneamente durante 2 segundos las teclas **MODE** y . Aparece en pantalla la hora.

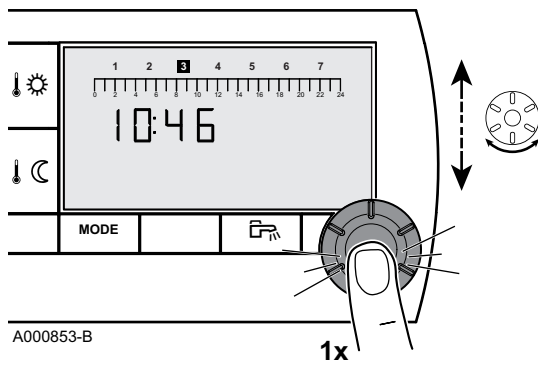

2. Pulsar el botón giratorio.
3. **Los minutos parpadean.**  
Para modificar los minutos, girar el botón giratorio.  
Para validar, apretar el botón giratorio.
4. **Las horas parpadean.**  
Para modificar las horas, girar el botón giratorio.  
Para validar, apretar el botón giratorio.
5. **El número del día parpadea.**  
Para modificar el día (1 = lunes, 2 = martes, etc.), girar el botón giratorio.  
Para validar, apretar el botón giratorio.
6. Para volver a la pantalla principal, pulsar la tecla **MODE** o esperar 20 segundos.



Para volver a la pantalla anterior, pulsar la tecla .

ES

### 3.2.2. Personalizar un programa horario



#### ATENCIÓN

P  : Función disponible dependiendo del modelo del cuadro de mando.

Sólo se pueden modificar los programas horarios P2, P3, P4 y el programa de agua caliente sanitaria P .

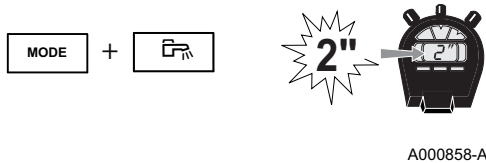

1. Pulsar simultáneamente durante 2 segundos las teclas **MODE** y . Aparece en pantalla la hora.

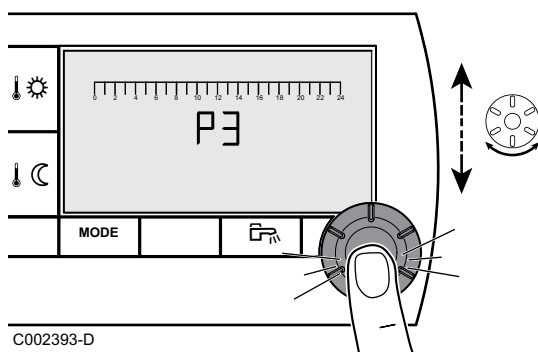

2. Girar el botón giratorio para seleccionar el programa horario que se va a modificar. Para validar, apretar el botón giratorio.



Para volver a la pantalla anterior, pulsar la tecla .

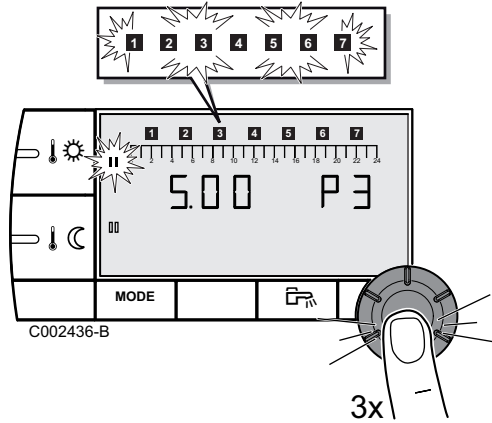

3. **Parpadean todos los días.** El nuevo programa se activará todos los días de la semana.  
Para modificar el programa de un determinado día, pulsar varias veces el botón giratorio hasta que el día deseado comience a parpadear.
4. Girar el botón giratorio hacia la izquierda hasta que aparezca **0.00**. El primer segmento de la barra gráfica del programa horario parpadea.
5. **||** : **Selección en modo confort**  
Pulsar la tecla . El símbolo **||** se queda fijo, y se activa el modo de selección de bandas horarias de confort.  
Para seleccionar una banda horaria de confort, girar el botón giratorio hacia la derecha. La banda seleccionada aparece en **||** en la barra gráfica.  
**|||** : **Selección en modo reducido**  
Pulsar la tecla . El símbolo **|||** se queda fijo, y se activa el modo de selección de bandas horarias de temperatura reducida.  
Para seleccionar una banda horaria de temperatura reducida, girar el botón giratorio hacia la derecha. La banda seleccionada aparece en **|||** en la barra gráfica.
6. Para volver a la pantalla principal, pulsar la tecla **MODE** o esperar 20 segundos.

ES

### 3.2.3. Calibrar la sonda ambiente

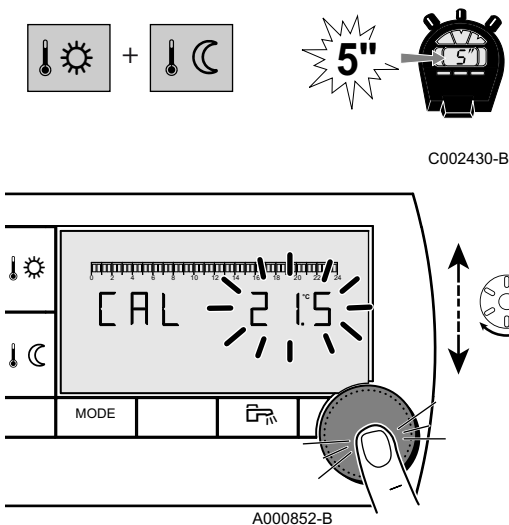

1. Medir la temperatura ambiente con un termómetro.
2. Pulsar simultáneamente las teclas y durante 5 segundos. Se muestran el símbolo **CAL** y la temperatura actual.
3. Girar el botón giratorio para ajustar la temperatura ambiente. El ajuste se efectúa por pasos de 0.1°C. La zona de corrección es de + o -5 °C con respecto a la temperatura visualizada.
4. Para validar, apretar el botón giratorio.

### 3.2.4. Modificar la temperatura del agua caliente sanitaria



#### ATENCIÓN

Función disponible dependiendo del modelo del cuadro de mando.

La temperatura del agua caliente sanitaria viene ajustada de fábrica a 55 °C. Se puede ajustar entre 10 y 80 °C en incrementos de 1 °C.

Para modificar la temperatura del agua caliente sanitaria, hacer lo siguiente:

1. Pulsar simultáneamente durante 5 segundos las teclas **MODE** y . Aparece en pantalla el menú **1**.

ES

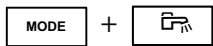

A000857-A

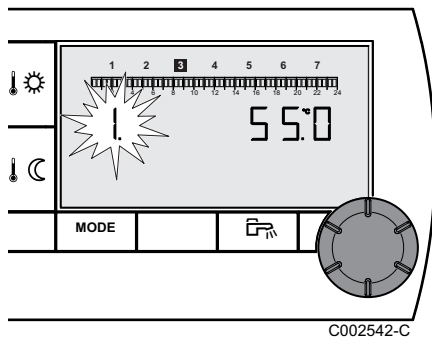

C002542-C

2. Para modificar el ajuste, girar el botón giratorio.
3. Para volver a la pantalla principal, pulsar la tecla **MODE** o esperar 20 segundos.

### 3.2.5. Seleccionar la pantalla principal

De fábrica, la pantalla principal muestra la hora actual y la temperatura exterior.

Otros ajustes posibles:

- ▶ La hora actual y la temperatura ambiente
- ▶ La hora actual y alternativamente cada 5 segundos, la temperatura exterior y la temperatura ambiente

Para modificar la pantalla principal hay que hacer lo siguiente:

1. Pulsar simultáneamente durante 5 segundos las teclas **MODE** y . Aparece en pantalla el menú **1**.

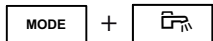

A000857-A



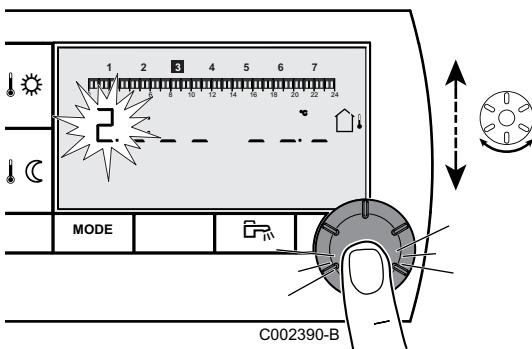

2. Pulsar el botón giratorio para acceder al menú **2**.





Para volver a la pantalla anterior, pulsar la tecla .

3. Para modificar el ajuste, girar el botón giratorio.

 : Temperatura exterior

 : Temperatura ambiente

 seguido de : Temperatura exterior alternando con la temperatura ambiente

4. Para volver a la pantalla principal, pulsar la tecla **MODE** o esperar 20 segundos.

### 3.2.6. Indicación del consumo de energía estimado



ES

El mando a distancia permite mostrar el consumo de energía estimado por el uso. El consumo de energía indicado es el consumo acumulado desde la activación de la función en la pantalla del aparato de calefacción. A través de la pantalla del aparato de calefacción es posible poner a cero el consumo de energía estimado.

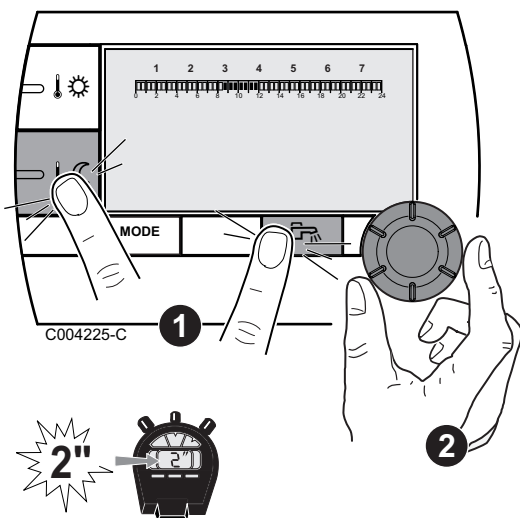

La indicación del consumo de energía estimado solo está disponible si el aparato es compatible. Debe estar activada la función de estimación de la energía consumida del aparato.



1. Pulsar simultáneamente las teclas  y  durante 2 segundos. La pantalla indica un valor de consumo estimado.
2. Girar el botón giratorio para consultar los distintos valores de consumo estimado.
3. Para volver a la pantalla principal, pulsar la tecla **MODE** o esperar 20 segundos.



#### ATENCIÓN

Los valores indicados son estimaciones.

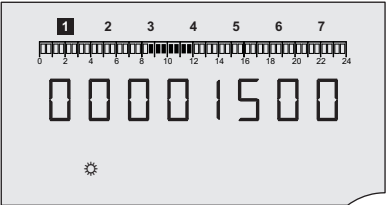
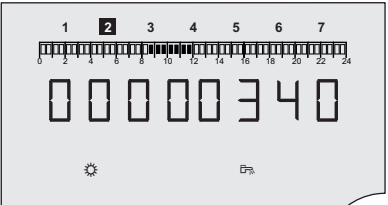
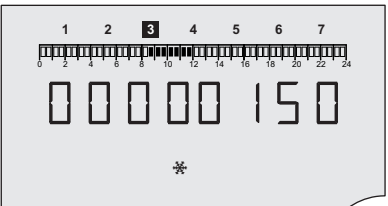
Visualización	Valores indicados
 <p>C004226-B</p>	Consumo estimado del modo de calefacción en kWh.
 <p>C004227-B</p>	Consumo estimado del modo de agua caliente sanitaria en kWh.
 <p>C004228-B</p>	Consumo estimado del modo de enfriamiento en kWh. Esta función solo está disponible si el aparato tiene algún modo de <b>enfriamiento</b> disponible.

ES

## 4 En caso de avería

### 4.1 Visualización de defectos

En caso de malfuncionamiento, el mando a distancia muestra el mensaje **Error**.

El cuadro de mando de la caldera indicará el mensaje de error correspondiente.

 Para consultar las causas de los mensajes de error, consultar las instrucciones de instalación y mantenimiento de la caldera (Capítulo: En caso de avería).

ES

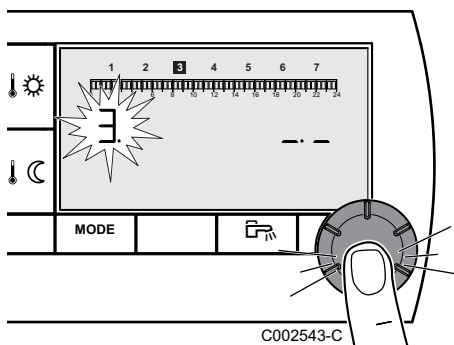
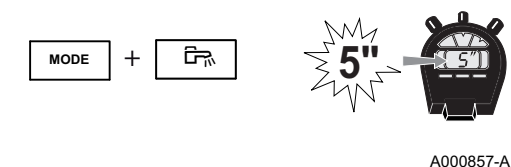

### 4.2 Comprobar la versión de la memoria del mando a distancia

Antes de llamar al instalador, anotar la versión de la memoria instalada en el mando a distancia. Proceder del siguiente modo:



1. Pulsar simultáneamente durante 5 segundos las teclas **MODE** y .

2. Aparece en pantalla el menú **1**. Pulsar 2 veces el botón giratorio para que aparezca el menú **3**. La versión de la memoria se indica a la derecha de la pantalla.

 Para volver a la pantalla anterior, pulsar la tecla .

3. Para volver a la pantalla principal, pulsar la tecla **MODE** o esperar 20 segundos.

ES

# CDI4

Zdalne sterowanie przewodowe

## AD254 - AD285



**Instrukcja  
instalowania,  
obsługi  
i konserwacji**

PL

# Spis treści

<b>1</b>	<b>Opis .....</b>	<b>95</b>
	<b>1.1 Opis przycisków i wyświetlacza .....</b>	<b>95</b>
	<b>1.2 Automatyczny tryb oszczędzania energii .....</b>	<b>96</b>
<b>2</b>	<b>Instalacja .....</b>	<b>97</b>
	<b>2.1 Instalowanie zdalnego sterowania .....</b>	<b>97</b>
	2.1.1 Dobór miejsca zainstalowania .....	97
	2.1.2 Umieszczenie zdalnego sterowania .....	97
	<b>2.2 Podłączenia elektryczne .....</b>	<b>98</b>
<b>3</b>	<b>Zastosowanie .....</b>	<b>99</b>
	<b>3.1 Obsługa urządzenia .....</b>	<b>99</b>
	3.1.1 Tymczasowa nastawa temperatury komfortu lub obniżonej .....	99
	3.1.2 Zmiana temperatury komfortu lub obniżonej .....	99
	3.1.3 Zmiana temperatury chłodzenia .....	100
	3.1.4 Aktywowanie tymczasowo trybu komfortu ☀ .....	100
	3.1.5 Aktywowanie tymczasowo trybu obniżonej temperatury ☾ .....	100
	3.1.6 Aktywowanie trybu urlopowego ☑ .....	101
	3.1.7 Wybór programu .....	101
	3.1.8 Wymuszenie wytwarzania ciepłej wody użytkowej .....	101
	<b>3.2 Funkcje rozszerzone urządzenia .....</b>	<b>101</b>
	3.2.1 Nastawa czasu/daty .....	101
	3.2.2 Dopasowanie programu do własnych potrzeb .....	102
	3.2.3 Kalibrowanie czujnika pokojowego .....	103
	3.2.4 Zmiana temperatury c.w.u. ....	104
	3.2.5 Wybór wyświetlenia głównego .....	104
	3.2.6 Wyświetlanie szacunkowego zużycia energii .....	105
<b>4</b>	<b>Usuwanie usterek .....</b>	<b>107</b>
	<b>4.1 Wyświetlanie błędów .....</b>	<b>107</b>
	<b>4.2 Sprawdzenie wersji pamięci w zdalnym         sterowaniu .....</b>	<b>107</b>





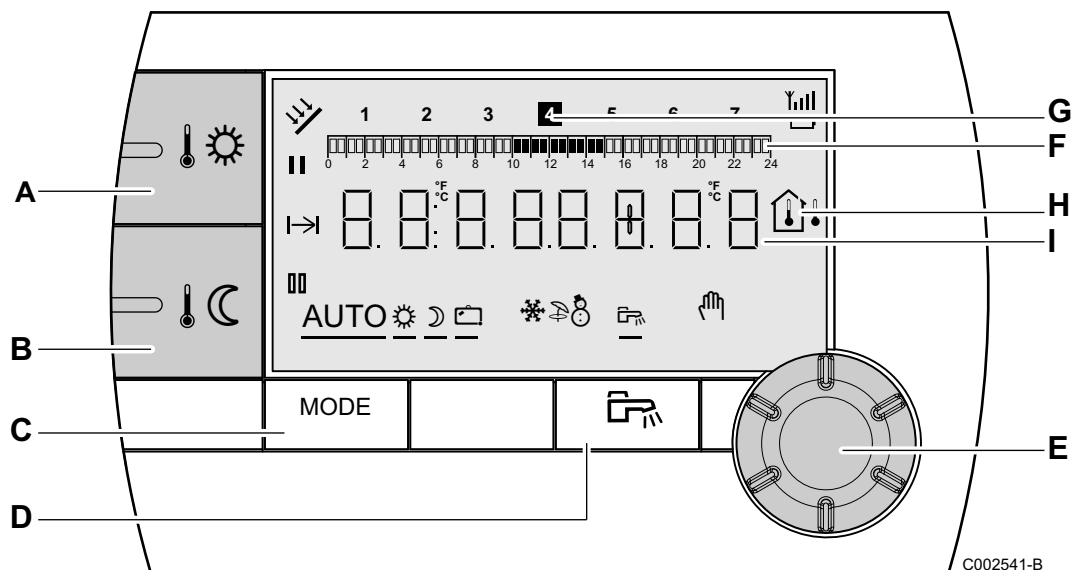





# 1 Opis

## 1.1 Opis przycisków i wyświetlacza



PL

- A** Przycisk nastawy temperatury dziennej (komfort)
- B** Przycisk nastawy temperatury nocnej (obniżona)
- C** Przycisk wyboru trybu pracy
- D** Przycisk odstąpienia c.w.u.
- E** Pokrętko i przycisk nastawy
- F** Wykres graficzny programów czasowych
  - ▶ Strefa ciemna **||** : Przedział czasowy ogrzewania w trybie komfortu, lub dozwolone jest wytwarzanie c.w.u.
  - ▶ Strefa jasna **|||** : Przedział czasowy ogrzewania w trybie temperatury obniżonej, lub wytwarzanie c.w.u. nie jest dozwolone
- G** Zaznaczona liczba wskazuje dzień tygodnia (1 = poniedziałek)
- H** Wyświetlacz temperatury
  - ▶ Temperatura zewnętrzna
  - ▶ Temperatura pomieszczenia
- I** Wyświetlanie liczb (godzina, wartości nastaw, parametry, itp.)
- ||** Wybór przedziału czasowego w trybie komfortu
  - ▶ Symbol wyświetlany ciągle: Wybór w trybie komfortu aktywny
  - ▶ Symbol migający: Wybór w trybie komfortu nieaktywny

- 
 Wybór przedziału czasowego w trybie temperatury obniżonej ↓↷
  - ▶ Symbol wyświetlany ciągle: Wybór w trybie temperatury obniżonej aktywny
  - ▶ Symbol migający: Wybór w trybie temperatury obniżonej nieaktywny
- 
 Wskazanie końca odstąpienia
- AUTO**
 Praca w trybie automatycznym zgodnie z programem czasowym
- 
 Praca dzienna: symbol jest wyświetlany, gdy aktywne jest odstąpienie DZIEŃ (komfort)
  - ▶ Symbol migający: odstąpienie tymczasowe
  - ▶ Symbol wyświetlany ciągle: odstąpienie stałe
- 
 Praca z obniżoną temperaturą: symbol jest wyświetlany, gdy aktywne jest odstąpienie NOC (temperatura obniżona)
  - ▶ Symbol migający: odstąpienie tymczasowe
  - ▶ Symbol wyświetlany ciągle: odstąpienie stałe
- 
 Tryb wakacyjny: symbol jest wyświetlany, gdy aktywne jest odstąpienie WAKACJE (ochrona przeciwzamrożeniowa)
  - ▶ Symbol migający: tryb wakacyjny jest zaprogramowany
  - ▶ Symbol wyświetlany ciągle: tryb wakacyjny jest aktywny
- 
 Tryb chłodzenia: Symbol jest wyświetlany, gdy aktywny jest tryb **Chłodzenie**
- 
 Tryb LATO: Ogrzewanie jest wyłączone. Wytwarzanie c.w.u. jest nadal zapewnione
- 
 Tryb ZIMA: Ogrzewanie i przygotowanie ciepłej wody użytkowej jest aktywne
- 
 Symbol jest wyświetlany, gdy zainstalowany jest podgrzewacz c.w.u.
- 
 Praca ręczna

## 1.2 Automatyczny tryb oszczędzania energii

Jeżeli przez 20 sekund nie zostanie wykonana żadna czynność, zdalne sterowanie przełączy się w tryb oszczędzania energii (podświetlenie wyłączone).

Nacisnąć dowolny przycisk lub pokręcić pokrętką, aby włączyć podświetlenie.



## 2 Instalacja

### 2.1 Instalowanie zdalnego sterowania

#### 2.1.1. Dobór miejsca zainstalowania

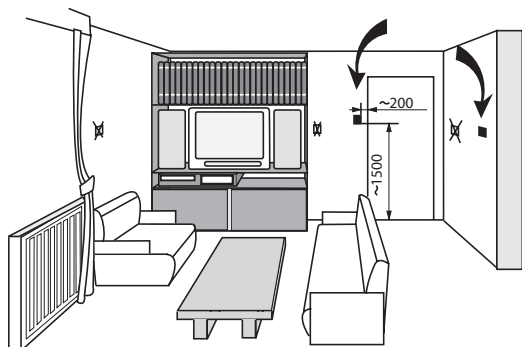

8800N036-B

W przypadku, gdy zdalne sterowanie wykorzystane jest jako czujnik temperatury pomieszczenia, należy go zamontować w pomieszczeniu tzw. reprezentatywnym..

##### Nie zalecane miejsca zainstalowania:

Nie zaleca się montowania regulatora w ciasnych narożnikach, w miejscach gdzie narażony jest na bezpośrednie promienie słoneczne, w miejscach możliwego podgrzewania przez przewód spalinowy, w miejscach przepływu zimnego lub ciepłego powietrza wentylacji, w pobliżu kominka i innych źródeł ciepła, takich jak np. telewizor, lub za zasłonami.

PL

#### 2.1.2. Umieszczenie zdalnego sterowania

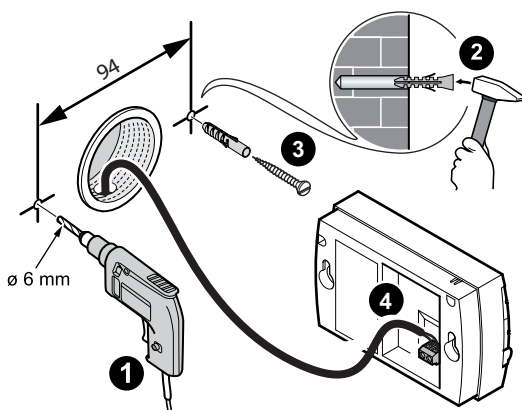

A000850-B

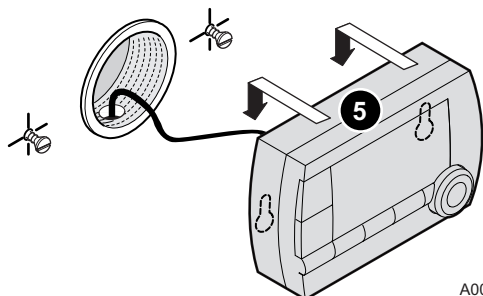

A000854-A

1. Wywiercić 2 otwory o średnicy 6 mm.
2. Wcisnąć kołki rozporowe.
3. Dociągnąć 2 śruby.
4. Podłączyć do 2 stykowego wtyku albo 2 żyłowym kablem telefonicznym, albo dwużyłowym kablem elektrycznym o przekroju żył do 2x1.5 mm<sup>2</sup>. Przewody mogą być między sobą zamienione.
5. Umieszczenie zdalnego sterowania.

## 2.2 Podłączenia elektryczne

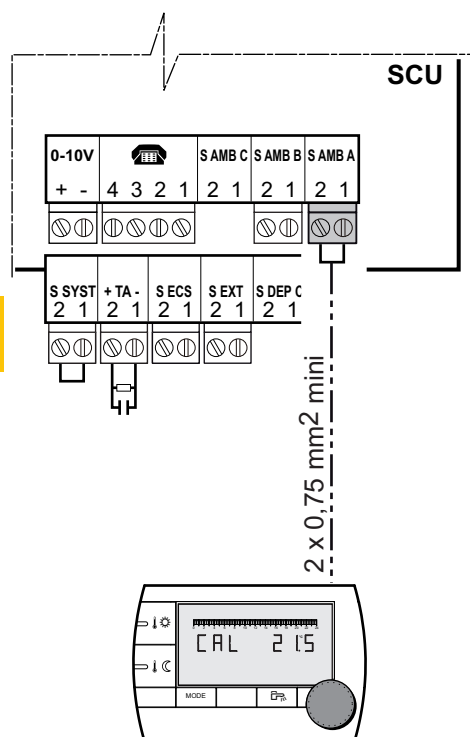

### OSTRZEŻENIE

Podłączenia elektryczne muszą być wykonywane przez uprawnionego elektryka, bezwzględnie po odłączeniu zasilania elektrycznego.

1. Odłączyć zasilanie elektryczne kotła.
2. Umożliwić dostęp do płytki drukowanej SCU kotła.
  - ☞ Patrz instrukcja instalowania i konserwacji kotła (Rozdział: Podłączenia elektryczne).
3. Podłączyć zdalne sterowanie do listwy zacisków odpowiadającej obiegu czujnika pokojowego.



### OSTRZEŻENIE

W żadnym wypadku nie wolno układać razem w jednej rurze lub kanale kablowym przewodów pod napięciem 230V z przewodami czujników. Ponadto pomiędzy przewodami czujników i przewodami pod napięciem 230V należy zachować minimalny odstęp 10 cm.

4. Włączyć zasilanie elektryczne.



Przy pierwszym załączeniu, zdalne sterowanie aktywuje wszystkie segmenty ekranu do momentu zsynchronizowania się z kotłem.

A000851-B

## 3 Zastosowanie

### 3.1 Obsługa urządzenia

#### 3.1.1. Tymczasowa nastawa temperatury komfortu lub obniżonej

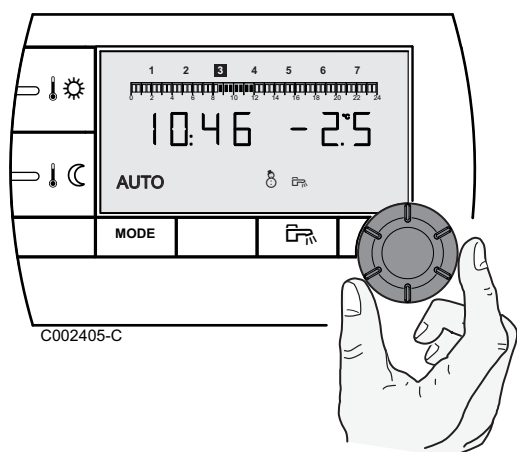

#### UWAGA

Dostępne funkcje (zależnie od modelu konsoli sterowniczej).

PL

Temperatury komfortu lub obniżonej można przejściowo zmienić o maksimum 3°C w stosunku do temperatury zaprogramowanej. Zaczynając od wyświetlenia głównego, pokręcać pokrętłem i nastawić żadaną korektę.

Na wyświetlaczu pokazany jest aktualny czas i korekta temperatury.



Przy każdej zmianie trybu (komfort/ temperatura obniżona), temperatura wraca do wartości zaprogramowanej.

#### 3.1.2. Zmiana temperatury komfortu lub obniżonej

Aby zmienić temperaturę komfortu należy postępować następująco:

1. Nacisnąć przycisk .
2. Po lewej stronie ekranu wyświetlana jest temperatura zadana (nastawa komfortu = wartość zadana temperatury dziennej), a po prawej stronie zmierzona temperatura pomieszczenia. Wskaźnik paskowy pokazuje program grzewczy dla aktualnego dnia. Obracać pokrętłem, aby zmienić temperaturę dzienną.
3. Nacisnąć pokrętło dla potwierdzenia.

Dla zmiany temperatury obniżonej, po naciśnięciu przycisku  postępować analogicznie.

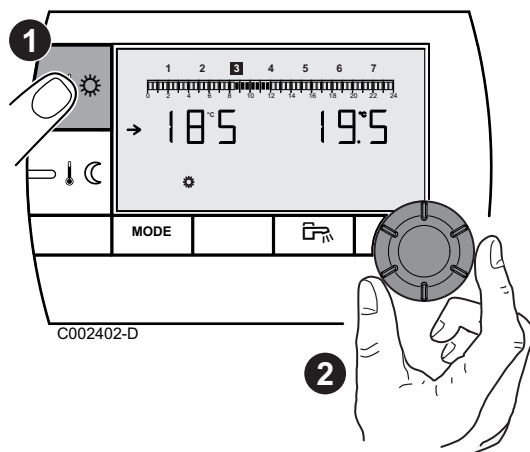

### 3.1.3. Zmiana temperatury chłodzenia

**i** Funkcja ta jest dostępna tylko wtedy, gdy na urządzeniu dostępny jest tryb **Chłodzenie**. Funkcja urządzenia **Chłodzenie** musi być uaktywniona. Wersja oprogramowania urządzenia musi być kompatybilna.

Dla zmiany temperatury chłodzenia postępować następująco:

1. Naciskać jednocześnie na przyciski ☀ i 🌙 przez 2 sek..
2. Na ekranie z lewej strony wyświetlana jest temperatura chłodzenia (wartość zadana), a z prawej strony zmierzona temperatura pomieszczenia.  
Obracać pokrętko dla zmiany temperatury chłodzenia.
3. Nacisnąć pokrętko dla potwierdzenia.

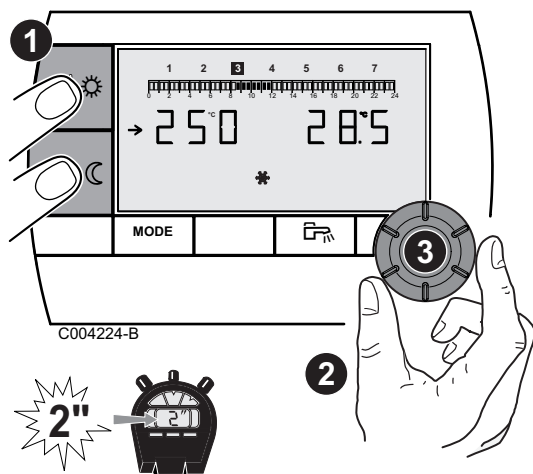

PL

### 3.1.4. Aktywowanie tymczasowo trybu komfortu ☀

Istnieje możliwość tymczasowego odstąpienia od programu czasowego i aktywowania trybu komfortu w podanym przedziale czasowym. W tym celu postępować następująco:

1. Nacisnąć kilkakrotnie przycisk **MODE**, aż symbol ☀ będzie podkreślony.
2. Obrócić pokrętko w prawo, aby zmienić godzinę zakończenia odstąpienia.  
Aby wybrać stałe odstąpienie, obrócić pokrętko w lewo na **24:24**.
3. Nacisnąć pokrętko dla potwierdzenia.

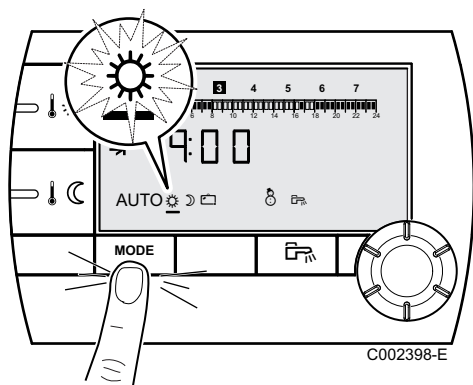

### 3.1.5. Aktywowanie tymczasowo trybu obniżonej temperatury 🌙

Istnieje możliwość tymczasowego odstąpienia od programu czasowego i aktywowania trybu obniżonej temperatury w podanym przedziale czasowym. W tym celu postępować następująco:

1. Nacisnąć kilkakrotnie przycisk **MODE**, aż symbol 🌙 będzie podkreślony.
2. Obrócić pokrętko w prawo, aby zmienić godzinę zakończenia odstąpienia.  
Aby wybrać stałe odstąpienie, obrócić pokrętko w lewo na **24:24**.
3. Nacisnąć pokrętko dla potwierdzenia.

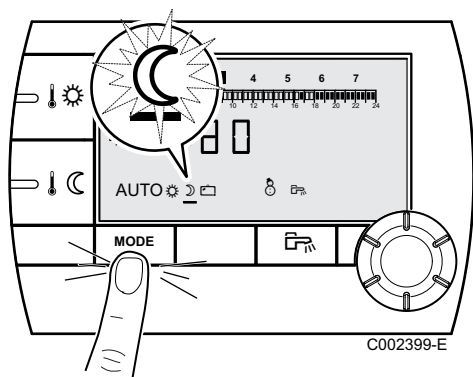

### 3.1.6. Aktywowanie trybu urlopowego

Dla aktywowania trybu urlopowego i nastawienia daty urlopu postępować w sposób następujący:

1. Nacisnąć kilkakrotnie przycisk **MODE**, aż symbol  będzie podkreślony.
2. Obrócić pokrętkę w prawo, aby zmienić datę (dzień: miesiąc) zakończenia, lub liczbę dni (xx) do zakończenia odstąpienia. Aby wybrać stałe odstąpienie, obrócić pokrętkę w lewo na 7 - 7.
3. Nacisnąć pokrętkę dla potwierdzenia.

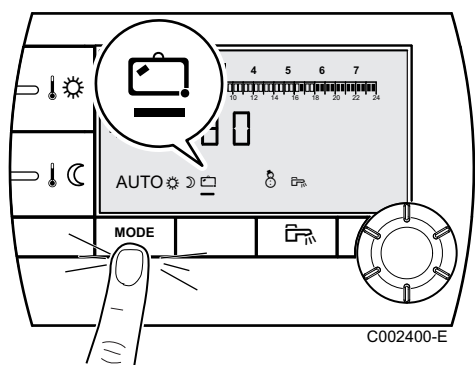





### 3.1.7. Wybór programu

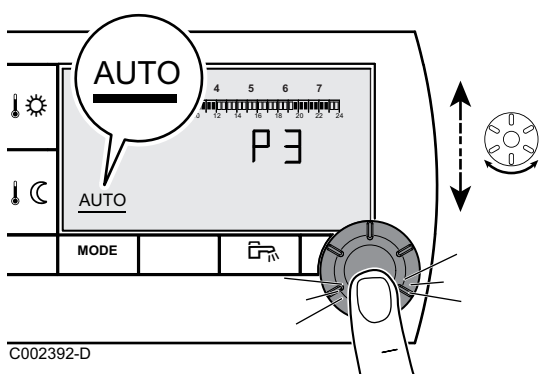

1. Nacisnąć kilkakrotnie przycisk **MODE**, aż symbol **AUTO** będzie podkreślony.
2. Pokręcać pokrętkę, aby wybrać żądany program dzienny (P1, P2, P3 lub P4).
3. Nacisnąć pokrętkę dla potwierdzenia.

PL



### 3.1.8. Wymuszenie wytwarzania ciepłej wody użytkowej

- ▶ Nacisnąć przycisk , aby przejściowo wytwarzać ciepłą wodę przez 1 godz.. Miga kreska pod symbolem .
- ▶ Nacisnąć przycisk  przez 5 sek., aby wytwarzać ciepłą wodę stale. Kreska pod symbolem  świeci stale.

Nacisnąć przycisk , aby wyłączyć odstąpienie. Kreska pod symbolem  nie będzie wyświetlana.

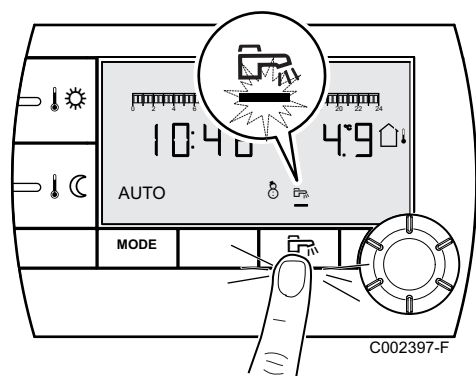

## 3.2 Funkcje rozszerzone urządzenia

### 3.2.1. Nastawa czasu/daty

1. Naciskać równocześnie przez 2 sek. przyciski **MODE** i . Zostanie wyświetlony czas.

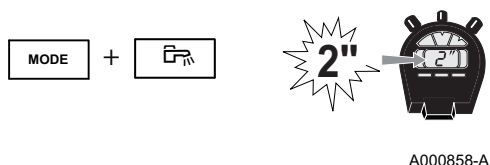

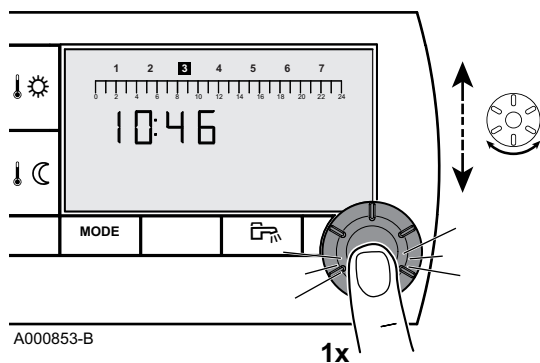

2. Nacisnąć pokrętło.
3. **Migają minuty.**  
Pokręcać pokrętłem, aby zmienić minuty.  
Nacisnąć pokrętło dla potwierdzenia.
4. **Migają godziny.**  
Pokręcać pokrętłem, aby zmienić godziny.  
Nacisnąć pokrętło dla potwierdzenia.
5. **Miga numer dnia tygodnia.**  
Pokręcać pokrętłem, aby zmienić dzień tygodnia (1 = poniedziałek, 2 = wtorek itd.).  
Nacisnąć pokrętło dla potwierdzenia.
6. Aby powrócić do wyświetlenia głównego, nacisnąć przycisk **MODE**, lub poczekać 20 sekund.



Nacisnąć przycisk , aby powrócić do poprzedniego wyświetlenia.

PL

### 3.2.2. Dopasowanie programu do własnych potrzeb



#### UWAGA

P  : Dostępne funkcje (zależnie od modelu konsoli sterowniczej).

Można zmienić tylko programy dzienne P2, P3, P4 oraz program c.w.u. P .

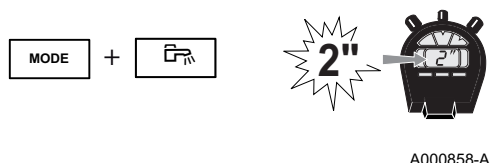

1. Naciskać równocześnie przez 2 sek. przyciski **MODE** i . Zostanie wyświetlony czas.
2. Obrócić pokrętło, aby wybrać program dzienny do zmiany. Nacisnąć pokrętło dla potwierdzenia.



Nacisnąć przycisk , aby powrócić do poprzedniego wyświetlenia.

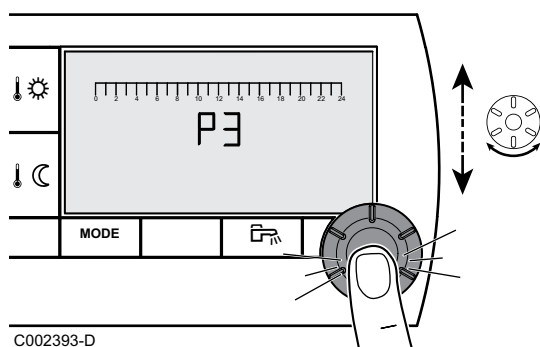

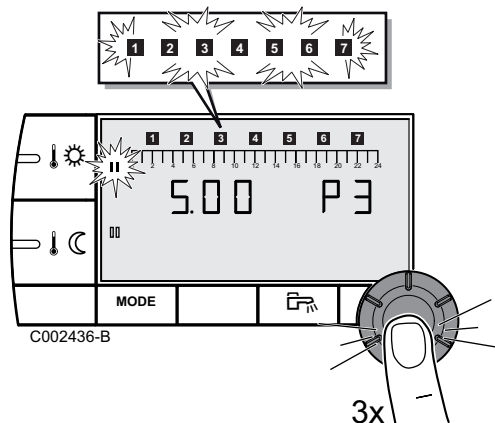

3. **Migają numery wszystkich dni tygodnia.** Nowy program będzie aktywny w każdym dniu tygodnia.

Aby zmienić program dla danego dnia tygodnia, naciskać kilkakrotnie pokrętkę, aż numer żądanego dnia tygodnia zacznie migać.

4. Obracać pokrętkę w lewo, aż wyświetlone zostanie **0.00**. Miga pierwszy segment paska programu czasowego.

5. **||** : **Wybrać pracę dzienną (tryb komfortu)**

Nacisnąć przycisk . Symbol **||** wyświetlany jest ciągle, aktywny jest tryb wyboru przedziału czasu dla trybu komfortu.

Obrócić pokrętkę w prawo, aby wybrać przedział czasu w trybie komfortu. Wybrany przedział czasu jest wyświetlany na pasku graficznym jako **||**.

**|||** : **Wybrać pracę w nocy (tryb pracy z obniżoną temperaturą)**

Nacisnąć przycisk . Symbol **|||** wyświetlany jest ciągle, aktywny jest tryb wyboru przedziału czasu w trybie temperatury obniżonej.

Obrócić pokrętkę w prawo, aby wybrać przedział czasu w trybie temperatury obniżonej. Wybrany przedział czasu jest wyświetlany na pasku graficznym jako **|||**.

6. Aby powrócić do wyświetlenia głównego, nacisnąć przycisk **MODE**, lub poczekać 20 sekund.

PL

### 3.2.3. Kalibrowanie czujnika pokojowego

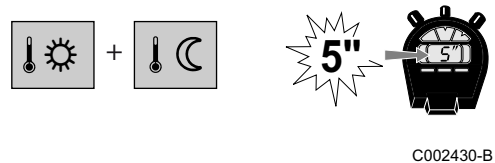

C002430-B

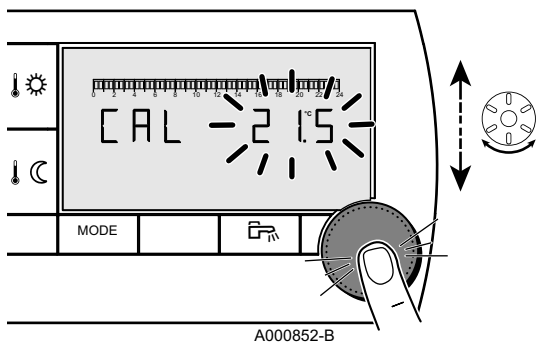

A000852-B

1. Zmierzyć termometrem temperaturę pomieszczenia.

2. Naciskać jednocześnie na przyciski i przez 5 sek.. Zostanie wyświetlony symbol **CAL** i aktualna temperatura.

3. Nastawić temperaturę pomieszczenia obracając pokrętkę.

Nastawę wykonuje się co 0.1 °C. Zakres korekty wynosi od + do -5 °C od wyświetlonej temperatury.

4. Nacisnąć pokrętkę dla potwierdzenia.

### 3.2.4. Zmiana temperatury c.w.u.



#### UWAGA

Dostępne funkcje (zależnie od modelu konsoli sterowniczej).

Temperatura c.w.u. jest nastawiona fabrycznie na 55 °C. Możliwe jest wykonanie nastawy w przedziale od 10 do 80 °C co 1 °C.

Dla zmiany temperatury c.w.u. postępować następująco:

1. Naciskać równocześnie przez 5 sek. przyciski **MODE** i . Wyświetlone zostanie menu 1.
2. Dla zmiany nastawy obracać pokrętle.
3. Aby powrócić do wyświetlenia głównego, nacisnąć przycisk **MODE**, lub poczekać 20 sekund.

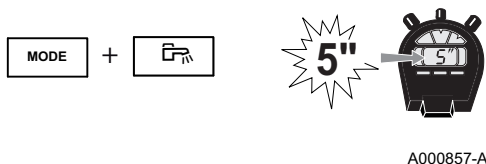

A000857-A

PL

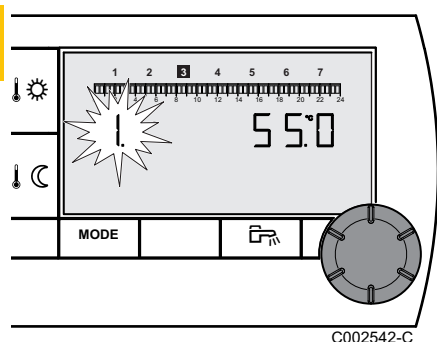

C002542-C

### 3.2.5. Wybór wyświetlenia głównego

W stanie dostawy jako wyświetlenie główne nastawione jest na godzinę i temperaturę zewnętrzną.

Inne możliwości nastawy:

- ▶ Godzina i temperatura pomieszczenia
- ▶ Godzina i na zmianę co 5 sekund temperatura zewnętrzną i temperatura pomieszczenia

Dla zmiany wyświetlenia głównego postępować następująco:

1. Naciskać równocześnie przez 5 sek. przyciski **MODE** i . Wyświetlone zostanie menu 1.

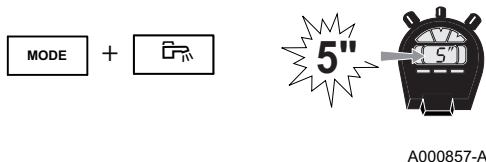

A000857-A



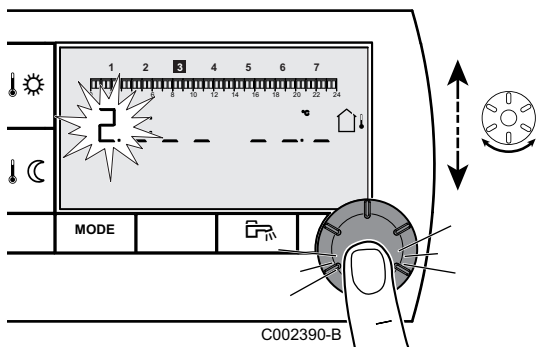

- Nacisnąć pokrętkę, aby wywołać menu 2.

**i** Nacisnąć przycisk , aby powrócić do poprzedniego wyświetlenia.

- Dla zmiany nastawy obracać pokrętkę.
  - : Temperatura zewnętrzna
  - : Temperatura pomieszczenia
  - , następnie : na zmianę temperatura zewnętrzna i temperatura pomieszczenia
- Aby powrócić do wyświetlenia głównego, nacisnąć przycisk **MODE**, lub poczekać 20 sekund.

### 3.2.6. Wyświetlanie szacunkowego zużycia energii

Przy pomocy zdalnego sterowania można wyświetlić szacunkowe zużycie energii na rodzaj użycia. Wyświetlana wartość zużycia energii jest sumą zużycia od momentu aktywowania funkcji na wyświetlaczu urządzenia grzewczego. Istnieje możliwość wyzerowania na ekranie urządzenia szacunkowego zużycia energii.

PL

**i** Wyświetlenie szacunkowego zużycia energii jest możliwe tylko wtedy, gdy urządzenie jest kompatybilne.. Musi być aktywna funkcja szacunku zużycia energii przez urządzenie.

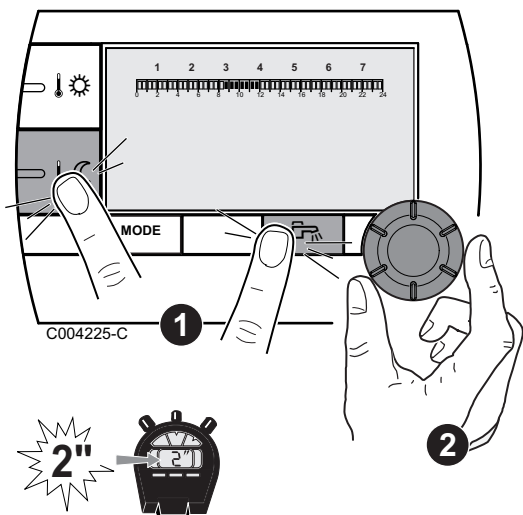

- Naciskać jednocześnie na przyciski i przez 2 sek.. Wyświetlona jest szacunkowa wartość zużycia.
- Obracać pokrętkę, aby wywołać różne szacunkowe wartości zużycia.
- Aby powrócić do wyświetlenia głównego, nacisnąć przycisk **MODE**, lub poczekać 20 sekund.



#### UWAGA

Wyświetlane wartości są wartościami szacunkowymi.

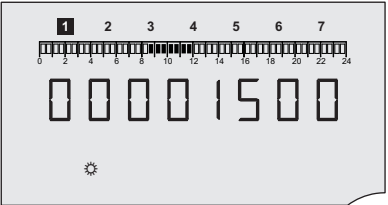
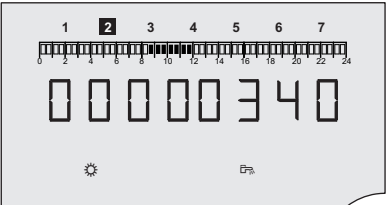
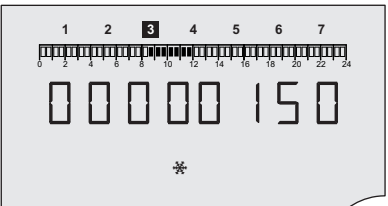
Wyświetlacz	Wyświetlana wartość
 <p>C004226-B</p>	Szacunkowe zużycie w trybie ogrzewania w kWh.
 <p>C004227-B</p>	Szacunkowe zużycie w trybie c.w.u. w kWh.
 <p>C004228-B</p>	Szacunkowe zużycie w trybie chłodzenia w kWh. Funkcja ta jest dostępna tylko wtedy, gdy na urządzeniu dostępny jest tryb <b>Chłodzenie</b> .

PL

## 4 Usuwanie usterek

### 4.1 Wyświetlanie błędów

W przypadku usterki, na zdalnym sterowaniu wyświetlany jest komunikat **Error**.

Na konsoli sterowniczej kotła jest wyświetlany odpowiedni komunikat błędu.

 Dla określenia przyczyny komunikatu błędu - patrz Instrukcja instalowania i konserwacji (Rozdział: Usuwanie usterek).

### 4.2 Sprawdzenie wersji pamięci w zdalnym sterowaniu



PL

Przed skontaktowaniem się z instalatorem odczytać wersję pamięci zainstalowanej w zdalnym sterowaniu. Należy postępować następująco:

1. Naciskać równocześnie przez 5 sek. przyciski **MODE** i .



2. Wyświetlone zostanie menu **1**. Nacisnąć 2 razy pokrętko, aby wywołać menu **3**. Numer wersji pojawi się z prawej strony ekranu.

 Nacisnąć przycisk , aby powrócić do poprzedniego wyświetlenia.

3. Aby powrócić do wyświetlenia głównego, nacisnąć przycisk **MODE**, lub poczekać 20 sekund.

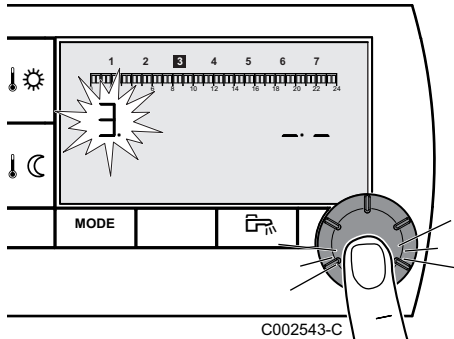

PL

# CDI4

Проводный диалоговый модуль

## AD254 - AD285



**Инструкция по  
установке,  
эксплуатации и  
техническому  
обслуживанию**

RU

# Содержание

<b>1</b>	<b>Описание .....</b>	<b>111</b>
	<b>1.1 Описание клавиш и дисплея .....</b>	<b>111</b>
	<b>1.2 Энергосбережение .....</b>	<b>112</b>
<b>2</b>	<b>Установка .....</b>	<b>114</b>
	<b>2.1 Установка диалогового модуля .....</b>	<b>114</b>
	2.1.1 Выбор места для установки .....	114
	2.1.2 Установка диалогового модуля .....	114
	<b>2.2 Электрические подключения .....</b>	<b>115</b>
<b>3</b>	<b>Эксплуатация .....</b>	<b>116</b>
	<b>3.1 Использование оборудования .....</b>	<b>116</b>
	3.1.1 Временное изменение комфортной или пониженной комнатной температуры .....	116
	3.1.2 Изменение комфортной или пониженной комнатной температуры .....	116
	3.1.3 Изменение температуры для охлаждения .....	117
	3.1.4 Выбор временного режима комфортной температуры ☀ .....	117
	3.1.5 Выбор временного режима пониженной температуры ☾ .....	118
	3.1.6 Выбор режима работы Отпуск ☑ .....	118
	3.1.7 Выбор суточной программы .....	118
	3.1.8 Принудительный нагрев горячей санитарно- технической воды .....	119
	<b>3.2 Расширенное использование оборудования .....</b>	<b>119</b>
	3.2.1 Установка времени и даты .....	119
	3.2.2 Изменение суточной программы в соответствии с требованиями пользователя .....	120
	3.2.3 Калибровка датчика комнатной температуры .....	121
	3.2.4 Изменение температуры горячей санитарно- технической воды .....	121
	3.2.5 Выбор основной индикации .....	122
	3.2.6 Отображение ориентировочного потребления энергии .....	122
<b>4</b>	<b>В случае неисправности .....</b>	<b>124</b>
	<b>4.1 Индикация неисправностей .....</b>	<b>124</b>
	<b>4.2 Проверка версии микропрограммы диалогового модуля .....</b>	<b>124</b>

RU

# 1 Описание

## 1.1 Описание клавиш и дисплея

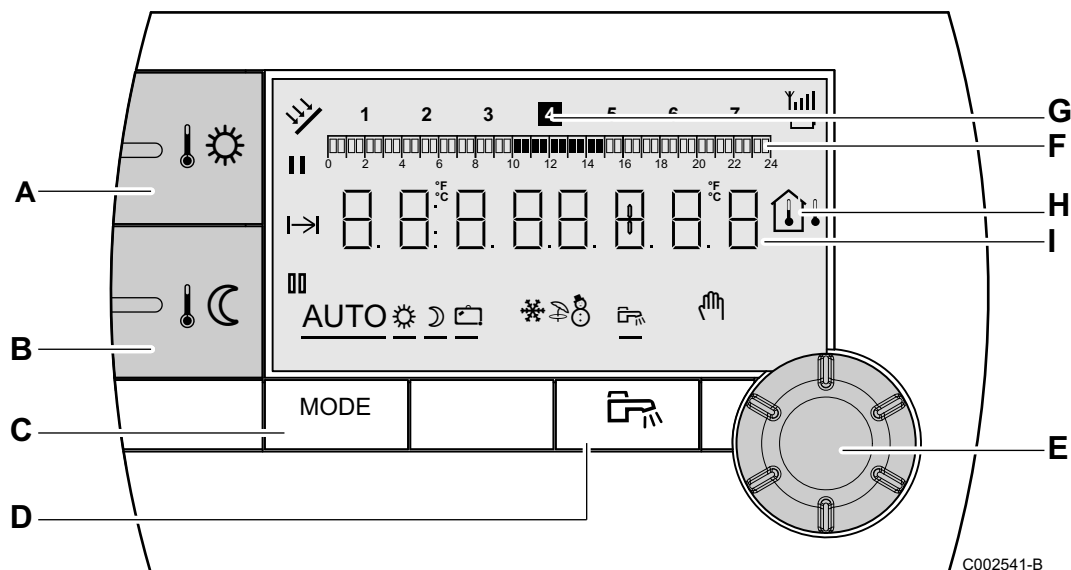

RU

- A** Клавиша регулировки комфортной комнатной температуры
- B** Клавиша регулировки пониженной комнатной температуры
- C** Клавиша выбора режима работы
- D** Клавиша изменения режима работы ГВС
- E** Вращающаяся и нажимная ручка регулировки
- F** Графический индикатор отображения суточных программ
  - ▶ Темный участок **▬▬** : Период отопления с комфортной комнатной температурой или период разрешения работы ГВС
  - ▶ Светлый участок **▬▬▬** : Период отопления с пониженной комнатной температурой или период запрещения работы ГВС
- G** Выделенная чёрным цифра обозначает текущий день недели (1 = понедельник)
- H** Дисплей температуры
  - ▶ Наружная температура
  - ▶ Комнатная температура
- I** Цифровая индикация (текущий час, изменяемые величины, параметры и т.д.)

- ||** Выбор временных интервалов для режима комфортной комнатной температуры ☀

  - ▶ Символ горит постоянно : Выбор для режима комфортной комнатной температуры активен
  - ▶ Мигающий символ : Выбор для режима комфортной комнатной температуры неактивен
- |||** Выбор временных интервалов для режима пониженной комнатной температуры ⤵

  - ▶ Символ горит постоянно : Выбор для режима пониженной комнатной температуры активен
  - ▶ Мигающий символ : Выбор для режима пониженной комнатной температуры неактивен
- ⇒** Индикатор окончания изменения режима работы
- AUTO** Работа в автоматическом режиме согласно часовой программы
- ☀ Комфортный режим : Символ обозначает принудительную работу в ДНЕВНОМ (комфортном) режиме работы

  - ▶ Мигающий символ : Временное изменение режима работы
  - ▶ Символ горит постоянно : Постоянное изменение режима работы
- ⤵ Пониженный режим : Символ обозначает принудительную работу в НОЧНОМ (пониженном) режиме работы

  - ▶ Мигающий символ : Временное изменение режима работы
  - ▶ Символ горит постоянно : Постоянное изменение режима работы
- 📅 Режим Отпуск : Символ обозначает принудительную работу в режиме ОТПУСК (защита от замораживания)

  - ▶ Мигающий символ : Запрограммирован режим работы Отпуск
  - ▶ Символ горит постоянно : Активен режим Отпуск
- ❄ Режим охлаждения : Символ отображается во время работы режима **охлаждение**
- ☀ Режим ЛЕТО : Отопление выключено. Горячее водоснабжение будет обеспечиваться
- ❄ Режим ЗИМА : Отопление и ГВС работают
- 🔧 Символ отображается при наличии запроса на подогрев горячей санитарно-технической воды
- 👉 Ручной режим

## 1.2 Энергосбережение

Если никакая клавиша не была нажата в течение 20 с, то диалоговый модуль переходит в дежурный режим (гаснет подсветка).



Подсветка загорается при нажатии на любую клавишу или при работе с вращающейся ручкой.

RU

## 2 Установка

### 2.1 Установка диалогового модуля

RU

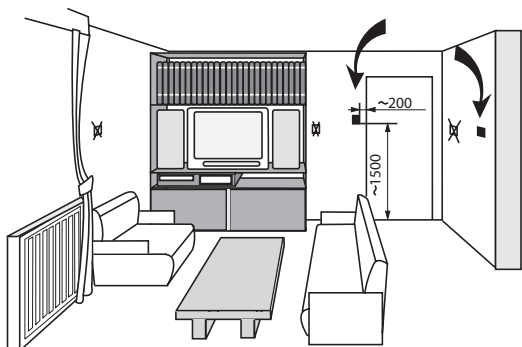

8800N036-B

#### 2.1.1. Выбор места для установки

Выбрать место для установки в контрольной комнате, температура которой будет учитываться при использовании диалогового модуля в качестве датчика комнатной температуры.

##### Не рекомендуемые места для установки :

Тесные, подверженные солнечному излучению, нагреваемые за счет прохождения дымовой трубы, на сквозняке холодного или горячего воздуха из вентиляционных каналов, вблизи камина с открытым огнем, вблизи источника тепла (телевизор), за занавеской.

#### 2.1.2. Установка диалогового модуля

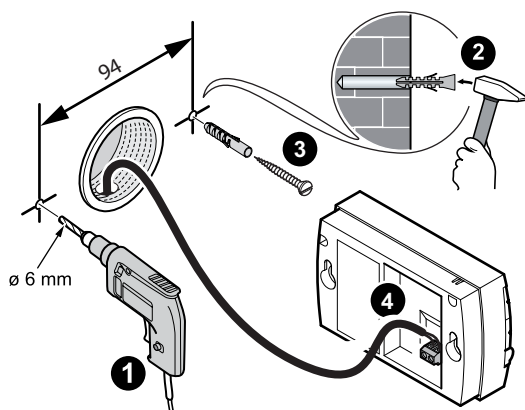

A000850-B

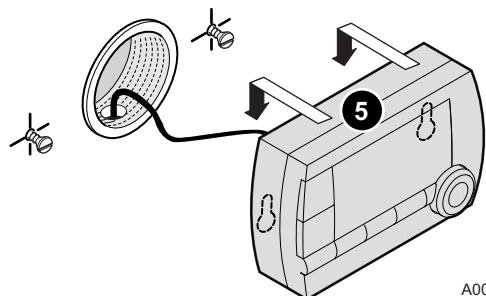

A000854-A

1. Просверлить 2 отверстия диаметром 6 мм.
2. Установить дюбеля.
3. Затянуть 2 винта.
4. Подключить либо телефонным 2-проводным кабелем, либо электрическим кабелем с сечением до 2x1.5 мм<sup>2</sup> к 2-контактному разъему. Полярность проводов не имеет значения.

5. Установка диалогового модуля.

## 2.2 Электрические подключения

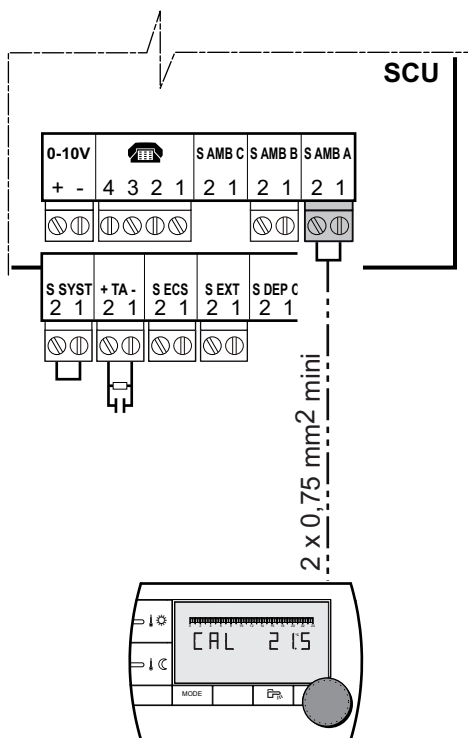

### ПРЕДУПРЕЖДЕНИЕ

Электрические подключения должны быть выполнены квалифицированным специалистом при отключенном электропитании.

1. Отключить электропитание котла.
2. Получить доступ к электронной плате SCU котла.  
 См. инструкцию по установке и техническому обслуживанию котла (Глава : Электрические подключения).
3. Подключить диалоговый модуль на соответствующий разъем датчика комнатной температуры контура.



### ПРЕДУПРЕЖДЕНИЕ

Ни в коем случае не прокладывать в одном и том же кабельном канале или кабелепроводе кабели датчиков (низковольтные) и силовые кабели 230 В. Кроме того, выдерживать расстояние не менее 10 см между низковольтными кабелями и силовыми кабелями 230 В.

RU

4. Включить котел.



При первом включении диалогового модуля загораются все символы на дисплее - это время синхронизации с котлом.

A000851-B

## 3 Эксплуатация

### 3.1 Использование оборудования

RU

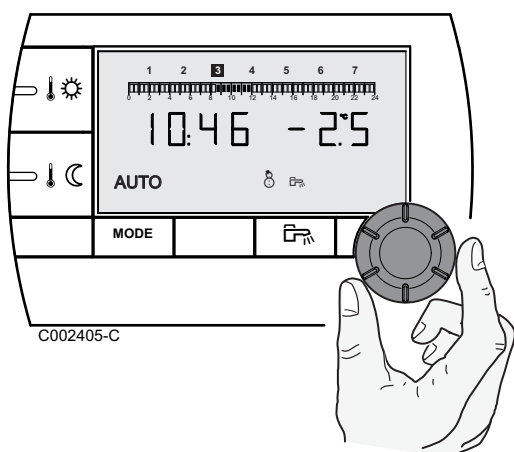

#### 3.1.1. Временное изменение комфортной или пониженной комнатной температуры



##### ВНИМАНИЕ

Функция может быть недоступна для некоторых моделей панели управления.

Можно временно изменить значение комфортной или пониженной комнатной температуры (до 3 °С по отношению к запрограммированному значению). Во время отображения основной индикации поворачивать вращающуюся ручку и выбрать желаемое изменение.

На дисплее отображается текущее время и корректировка температуры.



После каждого изменения режима работы (комфортный/пониженный) комнатная температура возвращается к запрограммированному значению.

#### 3.1.2. Изменение комфортной или пониженной комнатной температуры

Для изменения комфортной комнатной температуры :

1. Нажать на клавишу .
2. Слева на дисплее отображается заданная комфортная комнатная температура, а справа - измеренная комнатная температура. Графический индикатор отображает программу для отопления на текущий день. Поворачивать вращающуюся ручку для изменения комфортной комнатной температуры.
3. Для подтверждения нажать на вращающуюся ручку.

Для изменения пониженной комнатной температуры выполнить те же операции, нажав на клавишу .

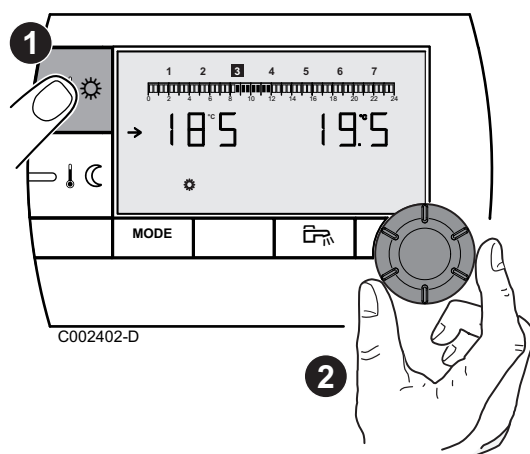

### 3.1.3. Изменение температуры для охлаждения

**i** Эта функция доступна только в том случае, если у оборудования есть режим **охлаждения**. Режим **охлаждения** должен быть включен на оборудовании. У оборудования должна быть совместимая версия программного обеспечения.

Для изменения температуры для охлаждения выполнить следующие действия :

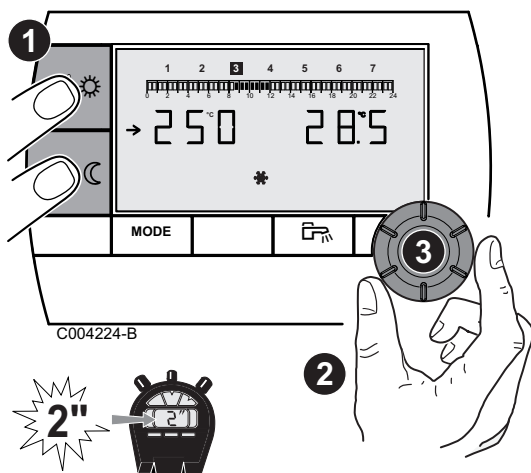

1. Одновременно удерживать нажатыми клавиши ☀ и ⬇ в течение 2 секунд.
2. Слева на дисплее отображается температура для охлаждения, справа - измеренная комнатная температура. Повернуть вращающуюся ручку для изменения температуры для охлаждения.
3. Для подтверждения нажать на вращающуюся ручку.

RU

### 3.1.4. Выбор временного режима комфортной температуры ☀

Можно временно не соблюдать суточную программу и принудительно выбрать режим комфортной комнатной температуры с определённой длительностью. Для этого выполнить следующие операции :

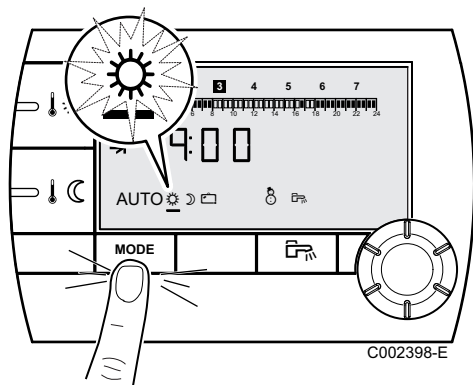

1. Нажать несколько раз на клавишу **MODE**, пока не будет подчеркнут символ ☀.
2. Для регулировки времени окончания изменённого режима работы поворачивать вращающуюся ручку вправо. Для постоянной работы в изменённом режиме выбрать **24:24**, поворачивая вращающуюся ручку влево.
3. Для подтверждения нажать на вращающуюся ручку.

### 3.1.5. Выбор временного режима пониженной температуры ☾

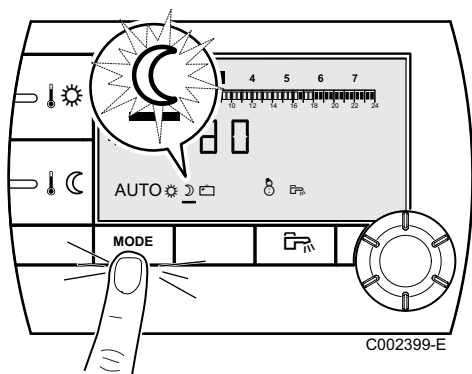

Можно временно не соблюдать суточную программу и принудительно выбрать режим пониженной комнатной температуры с определённой длительностью. Для этого выполнить следующие операции :

1. Нажать несколько раз на клавишу **MODE**, пока не будет подчёркнут символ ☾.
2. Для регулировки времени окончания изменённого режима работы поворачивать вращающуюся ручку вправо. Для постоянной работы в изменённом режиме выбрать **24:24**, поворачивая вращающуюся ручку влево.
3. Для подтверждения нажать на вращающуюся ручку.

### 3.1.6. Выбор режима работы Отпуск ☑

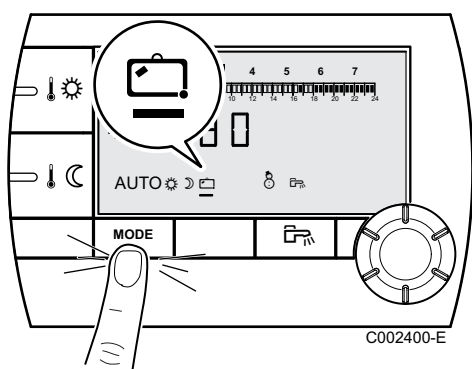

Для выбора режима работы Отпуск и ввода периода отпуска выполнить следующие операции :

1. Нажать несколько раз на клавишу **MODE**, пока не будет подчёркнут символ ☑.
2. Поворачивать вращающуюся ручку вправо для ввода даты окончания (день:месяц) или количества дней (xx) для данного режима работы. Для постоянной работы в изменённом режиме выбрать **7 - 7**, поворачивая вращающуюся ручку влево.
3. Для подтверждения нажать на вращающуюся ручку.

### 3.1.7. Выбор суточной программы

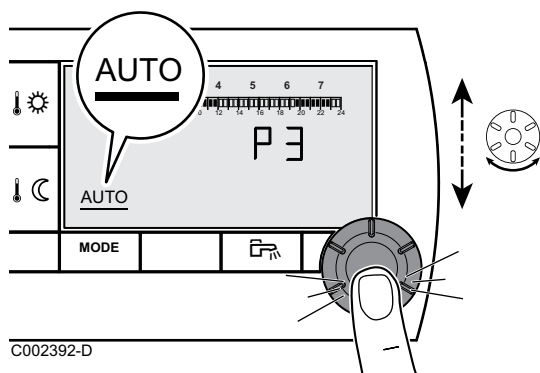





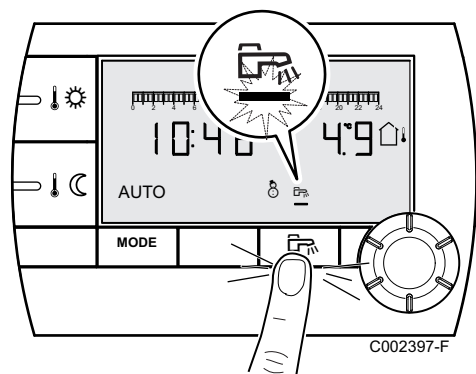

1. Нажать несколько раз на клавишу **MODE**, пока не будет подчёркнут символ **AUTO**.
2. Поворачивать вращающуюся ручку для выбора нужной суточной программы (P1, P2, P3 или P4).
3. Для подтверждения нажать на вращающуюся ручку.

RU

### 3.1.8. Принудительный нагрев горячей санитарно-технической воды



- ▶ Нажать на клавишу  для временного нагрева горячей санитарно-технической воды в течение 1 ч. Под символом  мигает линия подчёркивания.
- ▶ Нажать и удерживать нажатой в течение 5 с клавишу  для постоянного нагрева горячей санитарно-технической воды. Под символом  линия подчёркивания горит постоянно.

Для отмены изменения режима работы нажать на клавишу . Под символом  линия подчёркивания не отображается.

## 3.2 Расширенное использование оборудования

RU

### 3.2.1. Установка времени и даты

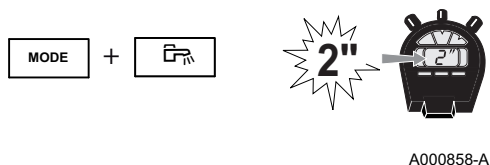

A000858-A

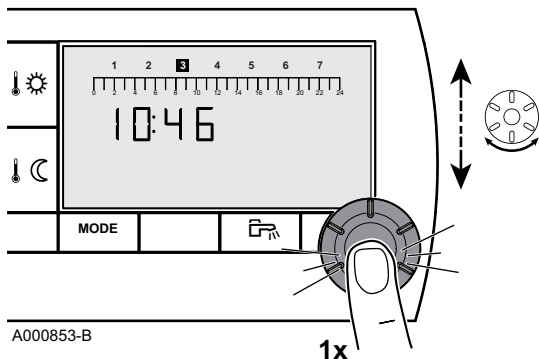

A000853-B

1. Удерживать нажатыми в течение 2 с клавиши **MODE** и . На дисплее отображается время.
2. Нажать на вращающуюся ручку.
3. **Мигают минуты.**  
Для изменения минут поворачивать вращающуюся ручку.  
Для подтверждения нажать на вращающуюся ручку.
4. **Мигают часы.**  
Для изменения часов поворачивать вращающуюся ручку.  
Для подтверждения нажать на вращающуюся ручку.
5. **Мигает день недели.**  
Для изменения дня недели (1 = понедельник, 2 = вторник и т.д.) поворачивать вращающуюся ручку.  
Для подтверждения нажать на вращающуюся ручку.
6. Для возврата к основной индикации нажать на клавишу **MODE** или подождать 20 с.



Для возврата к предыдущей индикации нажать на клавишу .

### 3.2.2. Изменение суточной программы в соответствии с требованиями пользователя



#### ВНИМАНИЕ

P<sub>TR</sub> : Функция может быть недоступна для некоторых моделей панели управления.

В соответствии с требованиями пользователя можно изменить только суточные программы P2, P3, P4 и программу для горячей санитарно-технической воды P<sub>TR</sub>.

1. Удерживать нажатыми в течение 2 с клавиши **MODE** и . На дисплее отображается время.

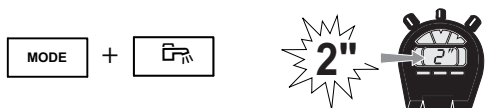

A000858-A

RU

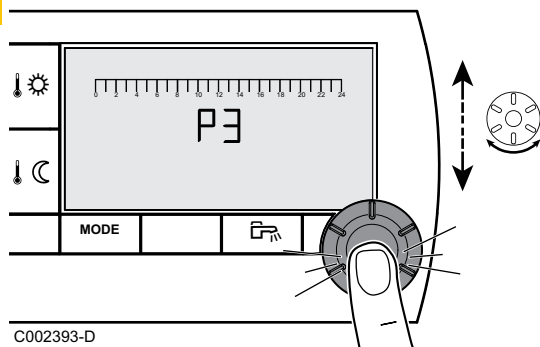

C002393-D

2. Для выбора суточной программы, которую необходимо изменить, поворачивать вращающуюся ручку. Для подтверждения нажать на вращающуюся ручку.



Для возврата к предыдущей индикации нажать на клавишу .

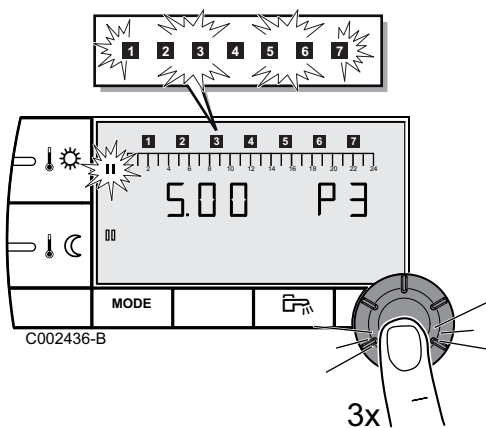

C002436-B

3. **Мигают все дни.** Новая программа будет задаваться для всех дней недели.  
Для изменения программы определённого дня недели несколько раз нажимать на вращающуюся ручку, пока этот день недели не станет мигать.
4. Поворачивать вращающуюся ручку влево, пока не отобразится **0.00**. Мигает первый сегмент в графическом индикаторе суточной программы.
5. **||** : **Выбор в комфортном режиме**  
Нажать на клавишу . Символ **||** горит постоянно - активен режим выбора временных интервалов для комфортной температуры.  
Повернуть вращающуюся ручку вправо для выбора временного интервала комфортной температуры. На графическом индикаторе выбранная зона отображается как **||**.  
**|||** : **Выбор в пониженном режиме**  
Нажать на клавишу . Символ **|||** горит постоянно - активен режим выбора временных интервалов для пониженной температуры.  
Повернуть вращающуюся ручку вправо для выбора временного интервала пониженной температуры. На графическом индикаторе выбранная зона отображается как **|||**.
6. Для возврата к основной индикации нажать на клавишу **MODE** или подождать 20 с.



### 3.2.3. Калибровка датчика комнатной температуры

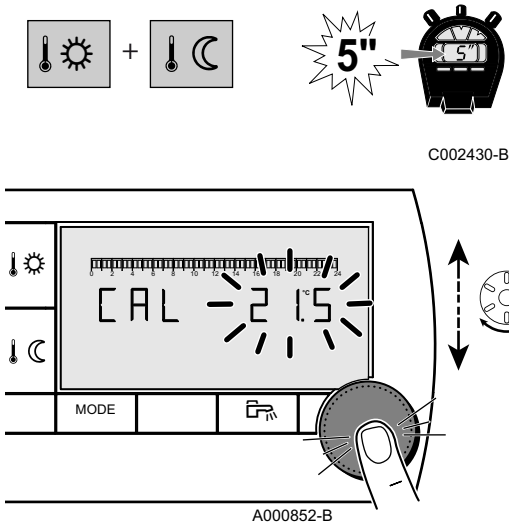

1. Измерить комнатную температуру при помощи термометра.
2. Одновременно удерживать нажатыми клавиши ☀️ и 🌙 в течение 5 секунд. Отображаются символ **CAL** и текущая температура.
3. Поворачивать вращающуюся ручку, затем задать комнатную температуру. Настройка осуществляется с шагом 0.1°C. Диапазон корректировки от + до -5 °C по отношению к отображаемой температуре.
4. Для подтверждения нажать на вращающуюся ручку.

RU

### 3.2.4. Изменение температуры горячей санитарно-технической воды





#### ВНИМАНИЕ

Функция может быть недоступна для некоторых моделей панели управления.

Заводская настройка температуры горячей санитарно-технической воды - 55°C. Диапазон регулировки - от 10 до 80°C с шагом 1°C.

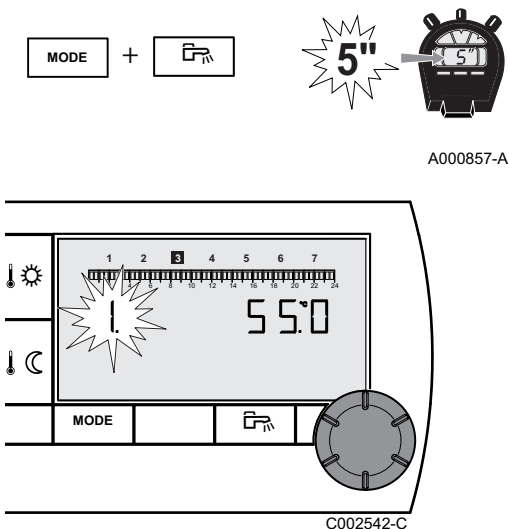
Для изменения температуры горячей санитарно-технической воды выполнить следующие операции :



1. Удерживать нажатыми в течение 5 с клавиши **MODE** и . Отображается меню **1**.
2. Для изменения настройки повернуть вращающуюся ручку.
3. Для возврата к основной индикации нажать на клавишу **MODE** или подождать 20 с.

### 3.2.5. Выбор основной индикации

Заводская настройка основной индикации - отображение текущего времени и наружной температуры.

Возможны другие настройки :

- ▶ Текущее время и комнатная температура
- ▶ Текущее время и попеременно через 5 - наружная температура, а затем комнатная температура

Для изменения основной индикации выполнить следующие операции :

1. Удерживать нажатыми в течение 5 с клавиши **MODE** и . Отображается меню 1.

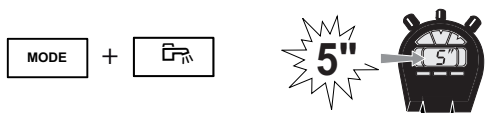

A000857-A



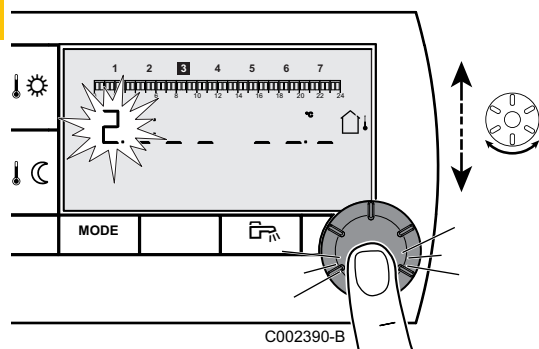

RU



C002390-B

2. Нажать на вращающуюся ручку для отображения меню 2.

**i** Для возврата к предыдущей индикации нажать на клавишу .

3. Для изменения настройки повернуть вращающуюся ручку.
  -  : Наружная температура
  -  : Комнатная температура
  - , затем  : Наружная температура попеременно с комнатной температурой
4. Для возврата к основной индикации нажать на клавишу **MODE** или подождать 20 с.

### 3.2.6. Отображение ориентировочного потребления энергии

На дисплей беспроводного дистанционного управления можно вывести ориентировочное значение потребляемой энергии. Отображаемое количество энергии - это суммарное потребление после включения функции на дисплее отопительного оборудования. С дисплея отопительного оборудования можно осуществить сброс количества потреблённой энергии.



Отображение ориентировочного потребления энергии доступно только для соответствующего совместимого оборудования. У оборудования должна быть включена функция ориентировочного потребления энергии.

1. Одновременно удерживать нажатыми клавиши и в течение 2 секунд. Отображается ориентировочное потребление энергии.
2. Для просмотра различных значений потреблённой энергии поворачивать вращающуюся ручку.
3. Для возврата к основной индикации нажать на клавишу **MODE** или подождать 20 с.



### ВНИМАНИЕ

Отображаемые значения являются приближёнными.

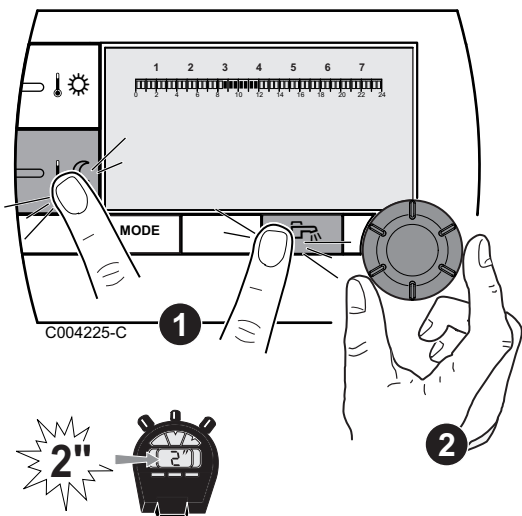

Индикация	Отображаемые величины
<p>C004226-B</p>	Потребление энергии в режиме отопления, в kWh.
<p>C004227-B</p>	Потребление энергии в режиме ГВС, в kWh.
<p>C004228-B</p>	Потребление энергии в режиме охлаждения, в kWh. Эта функция доступна только в том случае, если у оборудования есть режим <b>охлаждения</b> .

RU

## 4 В случае неисправности

### 4.1 Индикация неисправностей

В случае неисправности на диалоговом модулем отобразится сообщение **Error**.

На панели управления котла отобразится соответствующее сообщение об ошибке.

 Для вывода справочной информации о причине ошибки - см. инструкцию по установке котла (Глава : В случае неисправности).

### 4.2 Проверка версии микропрограммы диалогового модуля



RU

Перед тем, как связаться с монтажной организацией, проверьте версию микропрограммы диалогового модуля. Выполнить следующие действия :

1. Удерживать нажатыми в течение 5 с клавиши **MODE** и .



2. Отображается меню **1**. Для отображения меню **3** нажать 2 раза на вращающуюся ручку. Версия микропрограммы отображается справа на дисплее.

 Для возврата к предыдущей индикации нажать на клавишу .

3. Для возврата к основной индикации нажать на клавишу **MODE** или подождать 20 с.

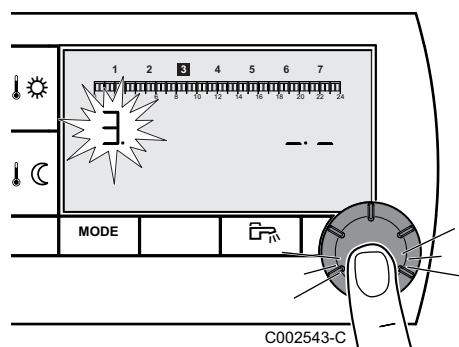







**DE DIETRICH THERMIQUE S.A.S**

[www.dedietrich-thermique.fr](http://www.dedietrich-thermique.fr)  
 Direction des Ventes France  
 57, rue de la Gare  
 F- 67580 MERTZWILLER  
 ☎ +33 (0)3 88 80 27 00  
 📠 +33 (0)3 88 80 27 99

**DE DIETRICH REMEHA GmbH**

[www.remeha.de](http://www.remeha.de)  
 Rheiner Strasse 151  
 D- 48282 EMSDETTEN  
 ☎ +49 (0)25 72 / 9161-0  
 📠 +49 (0)25 72 / 9161-102  
 info@remeha.de

**DE DIETRICH**

[www.dedietrich-otoplenie.ru](http://www.dedietrich-otoplenie.ru)  
 129164, Россия, г. Москва  
 Зубарев переулок, д. 15/1  
 Бизнес-центр «Чайка Плаза»,  
 офис 309  
 ☎ +7 (495) 221-31-51  
 dedietrich@nnt.ru

**VAN MARCKE**

[www.vanmarcke.be](http://www.vanmarcke.be)  
 Weggevoerdenlaan 5  
 B- 8500 KORTRIJK  
 ☎ +32 (0)56/23 75 11

**NEUBERG S.A.**

[www.dedietrich-heating.com](http://www.dedietrich-heating.com)  
 39 rue Jacques Stas  
 L- 2010 LUXEMBOURG  
 ☎ +352 (0)2 401 401

**DE DIETRICH THERMIQUE Iberia S.L.U.**

[www.dedietrich-calefaccion.es](http://www.dedietrich-calefaccion.es)  
 Av. Príncep d'Astúries 43-45  
 08012 BARCELONA  
 ☎ +34 932 920 520  
 📠 +34 932 184 709

**DE DIETRICH SERVICE**

[www.dedietrich-heiztechnik.com](http://www.dedietrich-heiztechnik.com)  
 ☎ Freecall 0800 / 201608

**WALTER MEIER (Klima Schweiz) AG**

[www.waltermeier.com](http://www.waltermeier.com)  
 Bahnstrasse 24  
 CH-8603 SCHWERZENBACH  
 +41 (0) 44 806 44 24  
 Serviceline +41 (0)8 00 846 846  
 ☎ +41 (0) 44 806 44 25  
 ch.klima@waltermeier.com

**WALTER MEIER (Climat Suisse) SA**

[www.waltermeier.com](http://www.waltermeier.com)  
 Z.I. de la Veyre B, St-Légier  
 CH-1800 VEVEY 1  
 ☎ +41 (0) 21 943 02 22  
 Serviceline +41 (0)8 00 846 846  
 ☎ +41 (0) 21 943 02 33  
 ch.climat@waltermeier.com

**DUEDI S.r.l.**

[www.duediclima.it](http://www.duediclima.it)  
 Distributore Ufficiale Esclusivo  
 De Dietrich-Thermique Italia  
 Via Passatore, 12 - 12010  
 San Defendente di Cervasca  
 CUNEO  
 ☎ +39 0171 857170  
 📠 +39 0171 687875  
 info@duediclima.it

**DE DIETRICH**

[www.dedietrich-heating.com](http://www.dedietrich-heating.com)  
 Room 512, Tower A, Kelun Building  
 12A Guanghua Rd, Chaoyang District  
 C-100020 BEIJING  
 ☎ +86 (0)106.581.4017  
 +86 (0)106.581.4018  
 +86 (0)106.581.7056  
 ☎ +86 (0)106.581.4019  
 contactBJ@dedietrich.com.cn

**BDR Thermea (Czech republic) s.r.o**

[www.dedietrich.cz](http://www.dedietrich.cz)  
 Jeseniova 2770/56  
 130 00 Praha 3  
 ☎ +420 271 001 627  
 📠 +420 271 771 468  
 info@dedietrich.cz

AD001-AH

© **Copyright:** All technical and technological information contained in these technical instructions, as well as any drawings and technical descriptions supplied, remain our property and shall not be multiplied without our prior consent in writing .

13/02/2013



300020537-001-03

**De Dietrich**

DE DIETRICH THERMIQUE

57, rue de la Gare F- 67580 MERTZWILLER - BP 30