

ALEZIO S



Notice d'utilisation

Pompe à chaleur réversible air-eau "Split Inverter"

ALEZIO S

MIV-S 4-8/H
MIV-S 4-8/Hi
MIV-S 4-8/EM
MIV-S 4-8/EMI
MIV-S 11-16/H
MIV-S 11-16/Hi
MIV-S 11-16/EM
MIV-S 11-16/EMI
MIV-S 11-16/ET
MIV-S 11-16/ETI

Cher client,

Merci d'avoir fait l'acquisition de cet appareil.

Nous vous invitons à lire attentivement la présente notice avant d'utiliser votre appareil. Conservez ce document dans un endroit adapté afin de pouvoir vous y référer ultérieurement. Pour garantir un fonctionnement sûr et efficace, nous vous recommandons de procéder régulièrement aux opérations d'entretien nécessaires. Notre service Après-Vente et notre équipe technique peuvent vous apporter leur aide dans ces opérations.

Nous espérons que vous profiterez de votre produit pendant de longues années.



Table des matières

1	Consignes de sécurité et recommandations	5
1.1	Consignes de sécurité	5
1.2	Consignes générales	6
1.3	Sécurité électrique	6
1.4	Sécurité frigorifique	6
1.5	Sécurité eau sanitaire	7
1.6	Sécurité hydraulique	7
1.7	Recommandations pour l'utilisation	7
1.8	Consignes spécifiques pour l'entretien / la maintenance / le dépannage	8
1.9	Responsabilités	9
2	Symboles utilisés	10
2.1	Symboles utilisés dans la notice	10
2.2	Symboles utilisés sur l'appareil	10
2.3	Symboles utilisés sur la plaquette signalétique	10
3	Caractéristiques techniques	12
3.1	Directives	12
3.2	Données techniques	12
3.2.1	Dispositifs de chauffage compatibles	12
3.2.2	Pompe à chaleur	13
3.2.3	Poids de la pompe à chaleur	14
3.2.4	Dispositif de chauffage mixte par pompe à chaleur moyenne température	15
3.2.5	Pompe de circulation	18
4	Description du produit	19
4.1	Principe de fonctionnement	19
4.2	Principaux composants	19
4.3	Description du tableau de commande	19
4.3.1	Description de l'interface	19
4.3.2	Description de l'écran de veille	19
4.3.3	Description des icônes d'état	20
4.3.4	Description de l'écran d'accueil	20
4.3.5	Description de l'écran Zone	20
4.3.6	Description du carrousel	21
5	Utilisation	22
5.1	Navigation dans les menus	22
5.2	Activer/désactiver la sécurité enfant	22
5.3	Personnaliser le tableau de commande	23
5.4	Personnaliser les zones	23
5.4.1	Définition du terme Zone	23
5.4.2	Modifier le nom et le symbole d'une zone	23
5.5	Personnaliser les activités	24
5.5.1	Définition du terme Activité	24
5.5.2	Modifier le nom d'une activité	24
5.5.3	Modifier la température d'une activité	25
5.6	Température ambiante d'une zone	25
5.6.1	Sélectionner le mode de fonctionnement	25
5.6.2	Activer et configurer un programme horaire pour le chauffage	26
5.6.3	Activer et configurer un programme horaire pour le rafraîchissement	27
5.6.4	Modifier temporairement la température ambiante	28
5.7	Température de l'eau chaude sanitaire	28
5.7.1	Choisir le mode de fonctionnement	28
5.7.2	Activer et configurer un programme horaire pour l'eau chaude sanitaire	29
5.7.3	Forcer la production de l'eau chaude sanitaire (dérogation)	30
5.7.4	Modifier les températures de consigne de l'eau chaude sanitaire	31
5.8	Gérer le chauffage central	31
5.8.1	Couper le chauffage et le rafraîchissement	31
5.8.2	Forcer le mode rafraîchissement	31
5.8.3	Couper le chauffage en été	32
5.8.4	Couper la production d'eau chaude sanitaire	32
5.8.5	S'absenter ou partir en vacances	33
5.9	Surveiller la consommation d'énergie	34

5.10	Démarrer et arrêter la pompe à chaleur	34
5.10.1	Démarrer la pompe à chaleur	34
5.10.2	Arrêter la pompe à chaleur	34
5.11	Protection hors-gel	35
6	Entretien	36
6.1	Généralités	36
6.2	Opérations de contrôle et d'entretien standard	36
6.3	Contrôler la pression hydraulique	36
6.4	Nettoyer l'habillage	36
7	En cas de dérangement	37
7.1	Résoudre les erreurs de fonctionnement	37
7.2	Incidents et remèdes	37
8	Mise hors service et mise au rebut	39
8.1	Procédure de mise hors service	39
8.2	Mise au rebut et recyclage	39
9	Environnement	40
9.1	Economies d'énergie	40
10	Annexes	41
10.1	Fiche produit	41
10.2	Fiche de produit - Régulateurs de température	42
10.3	Fiche de produit combiné	42
10.4	Fiche de produit combiné - Dispositifs de chauffage mixtes (chaudières ou pompes à chaleur)	45

1 Consignes de sécurité et recommandations

1.1 Consignes de sécurité

Utilisation	 Danger Cet appareil peut être utilisé par des enfants âgés d'au moins 8 ans et par des personnes ayant des capacités physiques, sensorielles ou mentales réduites ou dénuées d'expérience ou de connaissance, s'ils (si elles) sont correctement surveillé(e)s ou si des instructions relatives à l'utilisation de l'appareil en toute sécurité leur ont été données et si les risques encourus ont été appréhendés. Les enfants ne doivent pas jouer avec l'appareil. Le nettoyage et l'entretien par l'utilisateur ne doivent pas être effectués par des enfants sans surveillance.
Electrique	Avant toute intervention, lire attentivement les documents qui accompagnent le produit. Ces documents sont également disponibles sur notre site internet. Voir dernière page. Installer l'appareil en respectant les règles nationales d'installation électrique. Un moyen de déconnexion doit être prévu dans les canalisations fixes conformément aux règles d'installation. Si un câble d'alimentation est fourni avec l'appareil et qu'il se trouve endommagé, il doit être remplacé par le fabricant, son service après-vente ou des personnes de qualification similaire afin d'éviter un danger. Si l'appareil n'est pas câblé d'usine, réaliser le câblage suivant le schéma de câblage décrit dans le chapitre Raccordements électriques. Voir Notice d'installation et d'entretien. Cet appareil doit impérativement être raccordé à la terre de protection. La mise à la terre doit être conforme aux normes d'installation en vigueur. Effectuer la mise à la terre avant tout branchement électrique. Type et calibre de l'équipement de protection : se reporter au chapitre Section de câbles conseillée. Voir Notice d'installation et d'entretien. Pour connecter l'appareil au réseau électrique, se reporter au chapitre Raccordements électriques. Voir notice d'installation et d'entretien. Afin d'éviter tout danger dû au réarmement intempestif du coupe-circuit thermique, cet appareil ne doit pas être alimenté par l'intermédiaire d'un interrupteur externe, comme une minuterie, ou être connecté à un circuit qui est régulièrement mis sous tension et hors tension par le fournisseur d'électricité.
Hydraulique	 Attention Respecter la pression et la température minimale et maximale de l'eau pour assurer un fonctionnement correct de l'appareil. Voir chapitre Caractéristiques techniques.
Installation	 Important Respecter l'espace nécessaire pour installer correctement l'appareil en se référant au chapitre Encombrement de l'appareil. Voir Notice d'installation et d'entretien.

1.2 Consignes générales

L'installation doit répondre en tout point à la réglementation en vigueur dans le pays qui régit les travaux et interventions dans les maisons individuelles, collectives ou autres constructions.

Seuls les professionnels qualifiés sont autorisés à intervenir sur l'appareil et l'installation de chauffage. Ils doivent respecter les réglementations locales et nationales en vigueur lors du montage, de l'installation et de l'entretien de l'installation.

La mise en service doit être effectuée par un professionnel qualifié.

1.3 Sécurité électrique

Avant tout branchement électrique, effectuer la mise à la terre conformément aux normes d'installation en vigueur.



Danger

Danger de choc électrique : la longueur des conducteurs entre le dispositif d'arrêt de traction et les borniers doit être telle que les conducteurs actifs se tendent avant le conducteur de terre.

Les raccordements électriques doivent impérativement être effectués hors tension, par un professionnel qualifié.

Séparer les câbles très basse tension des câbles d'alimentation 230/400 V.

1.4 Sécurité frigorifique



Avertissement

Fluide frigorigène et tuyauterie :

- Utiliser uniquement le fluide frigorigène **R410A** pour remplir l'installation.
- Utiliser des outils et des composants de tuyau spécialement conçus pour une utilisation avec le fluide frigorigène **R410A**.
- Utiliser des tuyaux en cuivre désoxydé au phosphore pour le transport du fluide frigorigène.
- Stocker les tuyaux de liaison frigorifique à l'abri de la poussière et de l'humidité (risque d'endommager le compresseur).
- Ne pas utiliser de cylindre de charge.
- Protéger les éléments de la pompe à chaleur, dont les isolations et les éléments de structure. Ne pas surchauffer les tubes car les brasures des éléments peuvent provoquer des dégradations.
- Le contact du fluide frigorigène avec une flamme peut provoquer des émanations de gaz toxiques.

France : Conformément à l'article L. 113-3 du code de la consommation, l'installation des équipements doit être effectuée par un opérateur agréé dès lors que la charge en fluide frigorigène est supérieure à 5 tonnes équivalent de CO₂ ou qu'un raccordement de fluide frigorigène est nécessaire (cas des split systèmes, même équipés d'un coupleur rapide).

Toute intervention sur le circuit frigorifique devra se faire par un professionnel qualifié, suivant les règles de l'art et de sécurité en vigueur dans la profession (récupération du fluide frigorigène, brasage sous azote). Toute intervention de brasage devra être réalisée par des braseurs qualifiés.

Ne pas toucher les tuyaux de liaison frigorifique les mains nues lors du fonctionnement de la pompe à chaleur. Risque de brûlure ou gelure.

En cas de fuite de fluide frigorigène :

1. Eteindre l'appareil.
2. Ouvrir les fenêtres.

3. Ne pas utiliser de flamme nue, ne pas fumer, ne pas actionner de contacts.
4. Eviter tout contact avec le fluide frigorigène. Risque de gelures.

Chercher la fuite probable et y remédier sans délai. N'utiliser que des pièces d'origine pour le remplacement d'un composant frigorifique défectueux.

Utiliser exclusivement de l'azote déshydraté pour la détection de fuites ou des tests sous pression.

Ne pas laisser le fluide frigorigène s'échapper dans l'atmosphère.

1.5 Sécurité eau sanitaire

Conformément aux règles de sécurité, une soupape de sécurité tarée à 0,7 MPa (7 bar) est montée sur l'entrée d'eau froide sanitaire du ballon.

Un réducteur de pression (non fourni) est nécessaire lorsque la pression d'alimentation dépasse 80% du tarage de la soupape ou du groupe de sécurité et doit être placé en amont de l'appareil.

Aucun organe de sectionnement ne doit se trouver entre la soupape ou le groupe de sécurité et le préparateur d'eau chaude sanitaire.

L'installation hydraulique doit pouvoir assurer un débit minimum en permanence.

Eau de chauffage et eau sanitaire ne doivent pas être en contact. La circulation de l'eau sanitaire ne doit pas se faire dans l'échangeur.

Température limite au point de puisage : la température maximale de l'eau chaude sanitaire au point de puisage fait l'objet de réglementations particulières dans les différents pays de commercialisation afin de préserver les utilisateurs. Ces réglementations particulières doivent être respectées lors de l'installation.

Prendre des précautions avec l'eau chaude sanitaire. Suivant les réglages de la pompe à chaleur, la température de l'eau chaude sanitaire peut dépasser 65 °C.

Afin de limiter le risque de brûlure, la mise en place d'un mitigeur thermostatique sur la tubulure de départ eau chaude sanitaire est obligatoire.

1.6 Sécurité hydraulique

Pour le raccordement hydraulique, il est impératif de respecter les normes et directives locales correspondantes.

Si des radiateurs sont connectés en direct sur le circuit chauffage : installer une soupape différentielle entre le module intérieur et le circuit de chauffage.

Prévoir des vannes avec vidange entre le module intérieur et le circuit de chauffage.

Ne pas ajouter de produits chimiques à l'eau de chauffage sans avoir consulté un professionnel du traitement de l'eau. Par exemple : antigel, adoucisseurs d'eau, produits pour augmenter ou réduire la valeur du pH, additifs chimiques et/ou inhibiteurs. Ceux-ci peuvent provoquer des défauts sur la pompe à chaleur et endommager l'échangeur thermique.

1.7 Recommandations pour l'utilisation

La fonction de protection hors-gel ne fonctionne pas si la pompe à chaleur a été mise hors tension.

Si le logement est inhabité pendant une longue période et s'il y a un risque de gel, vidanger le module intérieur et le système de chauffage.

Laisser la pompe à chaleur accessible à tout moment.

Ne jamais enlever, ni recouvrir les étiquettes et plaquettes signalétiques apposées sur les appareils. Les étiquettes et les plaquettes signalétiques doivent être lisibles pendant toute la durée de vie de l'appareil.

Remplacer immédiatement les autocollants d'instruction et de mise en garde abîmés ou illisibles.

Préférer le mode OFF ou Hors-gel à la mise hors tension du système pour assurer les fonctions suivantes :

- Antigommage des pompes
- Protection hors-gel

Vérifier régulièrement la présence d'eau et la mise sous pression dans le système de chauffage.

Ne pas entrer en contact prolongé avec les radiateurs. Suivant les réglages de la pompe à chaleur, la température des radiateurs peut dépasser 60 °C.

Ne pas vidanger l'installation, sauf en cas de nécessité absolue. Exemple : absence de plusieurs mois avec risque de gel dans le bâtiment.

1.8 Consignes spécifiques pour l'entretien / la maintenance / le dépannage

Les opérations d'entretien doivent être effectuées par un professionnel qualifié.

Seul un professionnel qualifié est habilité à régler, corriger ou remplacer les dispositifs de sécurité.

Avant toute intervention, couper l'alimentation électrique de la pompe à chaleur, du module intérieur et de l'appoint hydraulique/électrique.

Attendre la décharge des condensateurs du groupe extérieur quelques dizaines de secondes et vérifier que les témoins lumineux sur les cartes électroniques du groupe extérieur sont éteints.

Avant toute intervention sur le circuit frigorifique, arrêter l'appareil et attendre quelques minutes. Certains équipements comme le compresseur et les tuyauteries peuvent atteindre des températures supérieures à 100 °C et des pressions élevées, ce qui peut entraîner de graves blessures.

Rechercher et corriger la cause de la coupure avant tout réarmement du thermostat de sécurité.

Utiliser uniquement des pièces de rechange d'origine.

Le démontage et la mise au rebut de la pompe à chaleur doivent être effectués par un professionnel qualifié conformément aux réglementations locales et nationales en vigueur.

Après les travaux d'entretien ou de dépannage, vérifier tout le système de chauffage pour s'assurer qu'il n'y a pas de fuites.

Ne retirer l'habillage que pour les opérations d'entretien et de dépannage. Remettre l'habillage en place après les opérations d'entretien et de dépannage.

Pour les pompes à chaleur ayant une charge frigorifique supérieure à 5 tonnes équivalent de CO₂, l'utilisateur doit faire réaliser tous les ans un contrôle d'étanchéité de l'équipement frigorifique.

1.9 Responsabilités

Tab.1

Responsabilité du fabricant	<p>Nos produits sont fabriqués dans le respect des exigences des différentes directives applicables. Ils sont de ce fait livrés avec le marquage CE et tous les documents nécessaires. Ayant le souci de la qualité de nos produits, nous cherchons en permanence à les améliorer. Nous nous réservons donc le droit de modifier les caractéristiques indiquées dans ce document.</p> <p>Notre responsabilité en qualité de fabricant ne saurait être engagée dans les cas suivants :</p> <ul style="list-style-type: none"> • Non-respect des instructions d'installation de l'appareil. • Non-respect des instructions d'utilisation de l'appareil. • Défaut ou insuffisance d'entretien de l'appareil.
Responsabilité de l'installateur	<p>L'installateur a la responsabilité de l'installation et de la première mise en service de l'appareil. L'installateur est tenu de respecter les instructions suivantes :</p> <ul style="list-style-type: none"> • Lire et respecter les instructions données dans les notices fournies avec l'appareil. • Installer l'appareil conformément à la législation et aux normes actuellement en vigueur. • Effectuer la première mise en service et toutes les vérifications nécessaires. • Expliquer l'installation à l'utilisateur. • Si un entretien est nécessaire, avertir l'utilisateur de l'obligation de contrôle et d'entretien de l'appareil. • Remettre toutes les notices à l'utilisateur.
Responsabilité de l'utilisateur	<p>Pour garantir le fonctionnement optimal de l'installation, l'utilisateur doit respecter les consignes suivantes :</p> <ul style="list-style-type: none"> • Lire et respecter les instructions données dans les notices fournies avec l'appareil. • Faire appel à un professionnel qualifié pour réaliser l'installation et effectuer la première mise en service. • Se faire expliquer l'installation par l'installateur. • Faire effectuer les contrôles et entretiens nécessaires par un professionnel qualifié. • Conserver les notices en bon état à proximité de l'appareil.

2 Symboles utilisés

2.1 Symboles utilisés dans la notice

Dans cette notice, différents niveaux de danger sont utilisés pour attirer l'attention sur des indications particulières. Nous souhaitons ainsi assurer la sécurité de l'utilisateur, éviter tout problème et garantir le bon fonctionnement de l'appareil.



Danger

Risque de situations dangereuses pouvant entraîner des blessures corporelles graves.



Danger d'électrocution

Risque d'électrocution.



Avertissement

Risque de situations dangereuses pouvant entraîner des blessures corporelles légères.



Attention

Risque de dégâts matériels.



Important

Attention, informations importantes.



Voir

Référence à d'autres notices ou à d'autres pages de cette notice.

2.2 Symboles utilisés sur l'appareil

Fig.1

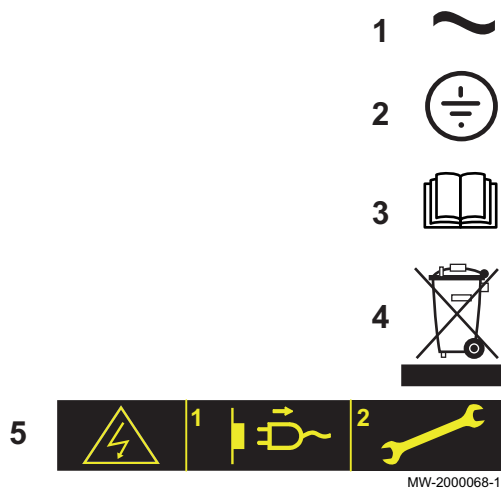

- 1 Courant alternatif
- 2 Terre de protection
- 3 Avant l'installation et la mise en service de l'appareil, lire attentivement les notices livrées.
- 4 Eliminer les produits usagés dans une structure de récupération et de recyclage appropriée.
- 5 Attention danger de choc électrique, pièces sous tension. Déconnecter les alimentations du réseau électrique avant toute intervention.

MW-2000068-1

2.3 Symboles utilisés sur la plaquette signalétique

Fig.2

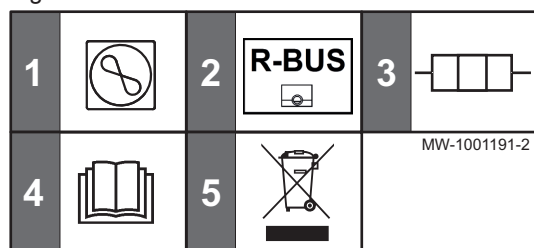

- 1 Informations concernant la pompe à chaleur : type de fluide frigorigène, pression maximale de service
- 2 Ce symbole indique la compatibilité avec le thermostat connecté Smart TC°.
- 3 Informations concernant l'appoint électrique : alimentation et puissance maximale (uniquement pour les versions avec appoint électrique)

- 4 Avant l'installation et la mise en service de l'appareil, lire attentivement les notices livrées
- 5 Eliminer les produits usagés dans une structure de récupération et de recyclage appropriée

3 Caractéristiques techniques

3.1 Directives

Par la présente, De Dietrich déclare que l'équipement radioélectrique du type ALEZIO S est conforme à la directive 2014/53/UE. Le texte complet de la déclaration UE de conformité est disponible à l'adresse internet suivante : <https://www.dedietrich-thermique.fr/recherche-documentation>.

Le présent produit est également conforme aux exigences des directives et normes européennes suivantes :

- Directive européenne 2009/125/CE, relative à l'écoconception des produits liés à l'énergie
- Directive Equipements sous pression 2014/68/UE
- Directive Basse Tension 2014/35/UE
Norme générique : EN 60335-1
Normes visées : EN 60335-2-21, EN 60335-2-40
- Directive Compatibilité Electromagnétique 2014/30/UE
Normes génériques : EN 61000-6-3, EN 61000-6-1
Norme visée : EN 55014

Outre les prescriptions et les directives légales, les directives complémentaires décrites dans cette notice doivent également être observées.

Pour toutes les prescriptions et directives visées dans la présente notice, il est convenu que tous les compléments ou les prescriptions ultérieures sont applicables au moment de l'installation.

3.2 Données techniques

3.2.1 Dispositifs de chauffage compatibles

Tab.2

Groupe extérieur	Modules intérieurs associés/compatibles
AWHP 4.5 MR	MIV-S 4-8/EM MIV-S 4-8/EMI MIV-S 4-8/H MIV-S 4-8/HI
AWHP 6 MR-3	MIV-S 4-8/EM MIV-S 4-8/EMI MIV-S 4-8/H MIV-S 4-8/HI
AWHP 8 MR-2	MIV-S 4-8/EM MIV-S 4-8/EMI MIV-S 4-8/H MIV-S 4-8/HI
AWHP 11 MR-2	MIV-S 11-16/EM MIV-S 11-16/EMI MIV-S 11-16/ET MIV-S 11-16/ETI MIV-S 11-16/H MIV-S 11-16/HI
AWHP 11 TR-2	MIV-S 11-16/EM MIV-S 11-16/EMI MIV-S 11-16/ET MIV-S 11-16/ETI MIV-S 11-16/H MIV-S 11-16/HI

Groupe extérieur	Modules intérieurs associés/compatibles
AWHP 16 MR-2	MIV-S 11-16/EM MIV-S 11-16/EMI MIV-S 11-16/ET MIV-S 11-16/ETI MIV-S 11-16/H MIV-S 11-16/HI
AWHP 16 TR-2	MIV-S 11-16/EM MIV-S 11-16/EMI MIV-S 11-16/ET MIV-S 11-16/ETI MIV-S 11-16/H MIV-S 11-16/HI

3.2.2 Pompe à chaleur

Les caractéristiques sont valables pour un appareil neuf dont les échangeurs thermiques sont propres.

Pression de service maximale : 0,3 MPa (3 bar)

Tab.3 Caractéristiques du module intérieur

Caractéristiques	AWHP MIV-S
Plage de température de fonctionnement	+7 °C à +30 °C
Bande de fréquence Bluetooth	2400 – 2483.5 MHz
Puissance Bluetooth	+5 dBm

Tab.4 Conditions d'utilisation du groupe extérieur

Températures limites de service	AWHP 4.5 MR	AWHP 6 MR-3	AWHP 8 MR-2	AWHP 11 MR-2 AWHP 11 TR-2	AWHP 16 MR-2 AWHP 16 TR-2
Eau en mode chauffage	+18 °C / +55 °C	+18 °C / +60 °C	+18 °C / +60 °C	+18 °C / +60 °C	+18 °C / +60 °C
Air extérieur en mode chauffage	-15 °C / +35 °C	-15 °C / +35 °C	-20 °C / +35 °C	-20 °C / +35 °C	-20 °C / +35 °C
Eau en mode rafraîchissement pour les modèles non isolés	+18 °C / +25 °C	+18 °C / +25 °C	+18 °C / +25 °C	+18 °C / +25 °C	+18 °C / +25 °C
Eau en mode rafraîchissement pour les modèles isolés	+7 °C / +25 °C	+7 °C / +25 °C	+7 °C / +25 °C	+7 °C / +25 °C	+7 °C / +25 °C
Air extérieur en mode rafraîchissement	+7 °C / +46 °C	+7 °C / +46 °C	+7 °C / +46 °C	+7 °C / +46 °C	+7 °C / +46 °C

Tab.5 Mode chauffage : température air extérieur +7 °C, température eau à la sortie +35 °C. Performances selon EN 14511-2.

Type de mesure	Unité	AWHP 4.5 MR	AWHP 6 MR-3	AWHP 8 MR-2	AWHP 11 MR-2	AWHP 11 TR-2	AWHP 16 MR-2	AWHP 16 TR-2
Puissance calorifique	kW	4,60	5,82	7,9	11,39	11,39	14,65	14,65
Coefficient de performance (COP)		5,11	4,22	4,34	4,65	4,65	4,22	4,22
Puissance électrique absorbée	kWe	0,90	1,38	1,82	2,45	2,45	3,47	3,47
Débit d'eau nominal (ΔT = 5K)	m ³ /heure	0,88	1,00	1,53	1,96	1,96	2,53	2,53

Tab.6 Mode chauffage : température air extérieur +2 °C, température eau à la sortie +35 °C. Performances selon EN 14511-2.

Type de mesure	Unité	AWHP 4.5 MR	AWHP 6 MR-3	AWHP 8 MR-2	AWHP 11 MR-2	AWHP 11 TR-2	AWHP 16 MR-2	AWHP 16 TR-2
Puissance calorifique	kW	3,47	3,74	6,8	10,19	10,19	12,90	12,90
Coefficient de performance (COP)		3,97	3,37	3,3	3,20	3,20	3,27	3,27
Puissance électrique absorbée	kWe	0,88	1,11	2,06	3,19	3,19	3,94	3,94

Tab.7 Mode rafraîchissement : température air extérieur +35 °C, température eau à la sortie +18 °C. Performances selon EN 14511-2.

Type de mesure	Unité	AWHP 4.5 MR	AWHP 6 MR-3	AWHP 8 MR-2	AWHP 11 MR-2	AWHP 11 TR-2	AWHP 16 MR-2	AWHP 16 TR-2
Puissance frigorifique	kW	3,80	4,69	7,90	11,16	11,16	14,46	14,46
Ratio d'efficacité énergétique (EER)		4,28	4,09	3,99	4,75	4,75	3,96	3,96
Puissance électrique absorbée	kWe	0,89	1,15	2,00	2,35	2,35	3,65	3,65

Tab.8 Caractéristiques communes

Type de mesure	Unité	AWHP 4.5 MR	AWHP 6 MR-3	AWHP 8 MR-2	AWHP 11 MR-2	AWHP 11 TR-2	AWHP 16 MR-2	AWHP 16 TR-2
Tension d'alimentation du groupe extérieur	V	230	230	230	230	400	230	400
Intensité de démarrage	A	5	5	5	5	3	6	3
Intensité maximale	A	12	13	17	29,5	13	29,5	13
Fluide frigorigène R410A	kg	1,3	1,4	3,2	4,6	4,6	4,6	4,6
Fluide frigorigène R410A ⁽¹⁾	tCO ₂ e	2,714	2,923	6,680	9,603	9,603	9,603	9,603
Liaison frigorifique (Liquide - Gaz)	pouce	1/4 - 1/2	1/4 - 1/2	3/8 - 5/8	3/8 - 5/8	3/8 - 5/8	3/8 - 5/8	3/8 - 5/8
Longueur préchargée max.	m	7	10	10	10	10	10	10

(1) La quantité de fluide frigorigène en équivalent de CO₂ est calculée à partir de la formule suivante : quantité (en kg) de fluide frigorigène x PRP / 1000. Le Potentiel de Réchauffement Planétaire (PRP) du R410A est de 2088.

3.2.3 Poids de la pompe à chaleur

Tab.9 Module intérieur

Module intérieur	Unité	MIV-S 4-8/EM	MIV-S 4-8/EMI	MIV-S 4-8/H	MIV-S 4-8/HI
Poids (à vide)	kg	35,5	36,7	36,1	38,2

Tab.10 Module intérieur

Module intérieur	Unité	MIV-S 11-16/EM	MIV-S 11-16/EMI	MIV-S 11-16/ET	MIV-S 11-16/ETI	MIV-S 11-16/H	MIV-S 11-16/HI
Poids (à vide)	kg	35,5	36,7	35,5	36,7	36,1	38,2

Tab.11 Groupe extérieur

Groupe extérieur	Unité	AWHP 4.5 MR	AWHP 6 MR-3	AWHP 8 MR-2	AWHP 11 MR-2	AWHP 11 TR-2	AWHP 16 MR-2	AWHP 16 TR-2
Poids (à vide)	kg	54	42	75	118	130	118	130

3.2.4 Dispositif de chauffage mixte par pompe à chaleur moyenne température

Tab.12 Paramètres techniques applicables aux dispositifs de chauffage mixtes par pompe à chaleur (paramètres déclarés pour application à moyenne température)

Nom du produit			AWHP 4.5 MR	AWHP 6 MR-3
Pompe à chaleur air-eau			Oui	Oui
Pompe à chaleur eau-eau			Non	Non
Pompe à chaleur eau glycolée-eau			Non	Non
Pompe à chaleur basse température			Non	Non
Équipée d'un dispositif de chauffage d'appoint			Oui	Oui
Dispositif de chauffage mixte par pompe à chaleur			Non	Non
Puissance thermique nominale dans des conditions moyennes ⁽¹⁾	<i>Prated</i>	kW	4	4
Puissance thermique nominale dans des conditions plus froides	<i>Prated</i>	kW	5	4
Puissance thermique nominale dans des conditions plus chaudes	<i>Prated</i>	kW	4	5
Puissance calorifique déclarée à charge partielle pour une température intérieure de 20 °C et une température extérieure T_j				
$T_j = -7$ °C	<i>Pdh</i>	kW	3,8	3,5
$T_j = +2$ °C	<i>Pdh</i>	kW	4,3	4,5
$T_j = +7$ °C	<i>Pdh</i>	kW	4,5	4,8
$T_j = +12$ °C	<i>Pdh</i>	kW	5,5	5,2
$T_j =$ température bivalente	<i>Pdh</i>	kW	3,9	3,6
$T_j =$ température limite de fonctionnement	<i>Pdh</i>	kW	3,9	3,6
Température bivalente	T_{biv}	°C	-10	-10
Coefficient de dégradation ⁽²⁾	<i>Cdh</i>	—	1,0	1,0
Efficacité énergétique saisonnière pour le chauffage des locaux dans des conditions moyennes	η_s	%	134	138
Efficacité énergétique saisonnière pour le chauffage des locaux dans des conditions plus froides	η_s	%	109	116
Efficacité énergétique saisonnière pour le chauffage des locaux dans des conditions plus chaudes	η_s	%	179	172
Coefficient de performance déclaré ou coefficient sur énergie primaire déclaré à charge partielle pour une température intérieure de 20 °C et une température extérieure T_j				
$T_j = -7$ °C	<i>COPd</i>	-	1,64	1,89
$T_j = +2$ °C	<i>COPd</i>	-	3,46	3,53
$T_j = +7$ °C	<i>COPd</i>	-	4,96	4,74
$T_j = +12$ °C	<i>COPd</i>	-	7,90	7,08
$T_j =$ température bivalente	<i>COPd</i>	-	1,20	1,52
$T_j =$ température limite de fonctionnement	<i>COPd</i>	-	1,20	1,52

Nom du produit			AWHP 4.5 MR	AWHP 6 MR-3
Température limite de fonctionnement pour les pompes à chaleur air-eau	TOL	°C	-10	-10
Température maximale de service de l'eau de chauffage	$WTOL$	°C	55	60
Consommation électrique				
Mode arrêt	P_{OFF}	kW	0,009	0,009
Mode arrêt par thermostat	P_{TO}	kW	0,049	0,049
Mode veille	P_{SB}	kW	0,009	0,015
Mode résistance de carter active	P_{CK}	kW	0,000	0,055
Dispositif de chauffage d'appoint				
Puissance thermique nominale	P_{sup}	kW	0,0	0,0
Type d'énergie utilisée			Electricité	Electricité
Autres caractéristiques				
Régulation de la puissance			Variable	Variable
Niveau de puissance acoustique, à l'intérieur - à l'extérieur	L_{WA}	dB	53 - 61	48 - 65
Consommation annuelle d'énergie dans des conditions moyennes	Q_{HE}	kWh	2353	2124
Consommation annuelle d'énergie dans des conditions plus froides	Q_{HE}	kWh	4483	3721
Consommation annuelle d'énergie dans des conditions plus chaudes	Q_{HE}	kWh	1249	1492
Débit d'air nominal, à l'extérieur pour les pompes à chaleur air-eau	—	m ³ /h	2680	2700
(1) La puissance thermique nominale P_{rated} est égale à la charge calorifique nominale $P_{designh}$, et la puissance thermique nominale d'un dispositif de chauffage d'appoint P_{sup} est égale à la puissance calorifique d'appoint $sup(T_j)$.				
(2) Si le Cdh n'est pas déterminé par des mesures, le coefficient de dégradation par défaut est $Cdh = 0,9$.				

Tab.13 Paramètres techniques applicables aux dispositifs de chauffage mixtes par pompe à chaleur (paramètres déclarés pour application à moyenne température)

Nom du produit			AWHP 8 MR-2	AWHP 11 MR-2 AWHP 11 TR-2	AWHP 16 MR-2 AWHP 16 TR-2
Pompe à chaleur air-eau			Oui	Oui	Oui
Pompe à chaleur eau-eau			Non	Non	Non
Pompe à chaleur eau glycolée-eau			Non	Non	Non
Pompe à chaleur basse température			Non	Non	Non
Équipée d'un dispositif de chauffage d'appoint			Oui	Oui	Oui
Dispositif de chauffage mixte par pompe à chaleur			Non	Non	Non
Puissance thermique nominale dans des conditions moyennes ⁽¹⁾	P_{rated}	kW	6	6	9
Puissance thermique nominale dans des conditions plus froides	P_{rated}	kW	6	4	7
Puissance thermique nominale dans des conditions plus chaudes	P_{rated}	kW	6	8	13
Puissance calorifique déclarée à charge partielle pour une température intérieure de 20 °C et une température extérieure T_j					
$T_j = -7$ °C	P_{dh}	kW	5,6	5,9	9,0
$T_j = +2$ °C	P_{dh}	kW	2,9	5,3	6,5
$T_j = +7$ °C	P_{dh}	kW	6,4	9,0	12,9
$T_j = +12$ °C	P_{dh}	kW	4,3	7,7	10,0
$T_j =$ température bivalente	P_{dh}	kW	5,6	6,3	8,8

Nom du produit			AWHP 8 MR-2	AWHP 11 MR-2 AWHP 11 TR-2	AWHP 16 MR-2 AWHP 16 TR-2
T_j = température limite de fonctionnement	P_{dh}	kW	5,6	6,3	8,8
Température bivalente	T_{biv}	°C	-10	-10	-10
Coefficient de dégradation ⁽²⁾	C_{dh}	—	1,0	1,0	1,0
Efficacité énergétique saisonnière pour le chauffage des locaux dans des conditions moyennes	η_s	%	129	125	121
Efficacité énergétique saisonnière pour le chauffage des locaux dans des conditions plus froides	η_s	%	119	113	113
Efficacité énergétique saisonnière pour le chauffage des locaux dans des conditions plus chaudes	η_s	%	169	167	161
Coefficient de performance déclaré ou coefficient sur énergie primaire déclaré à charge partielle pour une température intérieure de 20 °C et une température extérieure T_j					
$T_j = -7$ °C	COP_d	-	1,95	1,87	1,85
$T_j = +2$ °C	COP_d	-	3,22	3,17	3,02
$T_j = +7$ °C	COP_d	-	4,57	4,54	4,34
$T_j = +12$ °C	COP_d	-	6,55	6,19	5,75
T_j = température bivalente	COP_d	-	1,70	1,20	1,35
T_j = température limite de fonctionnement	COP_d	-	1,70	1,20	1,35
Température limite de fonctionnement pour les pompes à chaleur air-eau	TOL	°C	-10	-10	-10
Température maximale de service de l'eau de chauffage	$WTOL$	°C	60	60	60
Consommation électrique					
Mode arrêt	P_{OFF}	kW	0,009	0,009	0,009
Mode arrêt par thermostat	P_{TO}	kW	0,049	0,023	0,035
Mode veille	P_{SB}	kW	0,015	0,021	0,021
Mode résistance de carter active	P_{CK}	kW	0,055	0,055	0,055
Dispositif de chauffage d'appoint					
Puissance thermique nominale	P_{sup}	kW	0,0	0,0	0,0
Type d'énergie utilisée			Electricité	Electricité	Electricité
Autres caractéristiques					
Régulation de la puissance			Variable	Variable	Variable
Niveau de puissance acoustique, à l'intérieur - à l'extérieur	L_{WA}	dB	53 - 67	53 - 69	53 - 69
Consommation annuelle d'énergie dans des conditions moyennes	Q_{HE}	kWh	3499	3999	5861
Consommation annuelle d'énergie dans des conditions plus froides	Q_{HE}	kWh	4621	3804	5684
Consommation annuelle d'énergie dans des conditions plus chaudes	Q_{HE}	kWh	1904	2580	4120
Débit d'air nominal, à l'extérieur pour les pompes à chaleur air-eau	—	m ³ /h	3300	6000	6000
(1) La puissance thermique nominale P_{rated} est égale à la charge calorifique nominale $P_{designh}$, et la puissance thermique nominale d'un dispositif de chauffage d'appoint P_{sup} est égale à la puissance calorifique d'appoint $sup(T_j)$.					
(2) Si le C_{dh} n'est pas déterminé par des mesures, le coefficient de dégradation par défaut est $C_{dh} = 0,9$.					



Voir

La quatrième de couverture pour les coordonnées de contact.

3.2.5 Pompe de circulation



Important

La valeur de référence des pompes de circulation les plus efficaces est $EEI \leq 0,20$.

4 Description du produit

4.1 Principe de fonctionnement

Le groupe extérieur produit du chaud ou du froid et le transmet au module intérieur par l'intermédiaire du fluide frigorigène dans l'échangeur à plaques.

Le module intérieur est équipé d'une régulation spécifique qui permet d'ajuster la température de l'eau de chauffage aux besoins de l'habitation.

4.2 Principaux composants

Fig.3

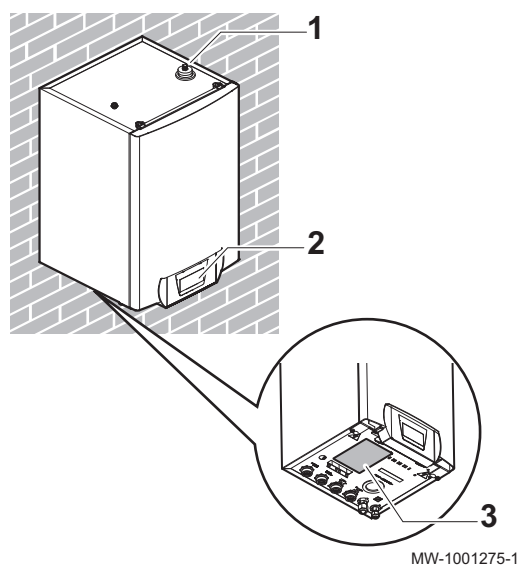

- 1 Purgeur d'air automatique
- 2 Interface utilisateur (HMI)
- 3 Emplacement de la plaquette signalétique

4.3 Description du tableau de commande

4.3.1 Description de l'interface

Fig.4

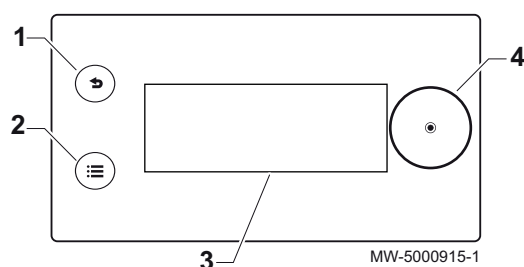

- 1 Touche Retour ↩
- 2 Touche Menu principal ≡
- 3 Écran
- 4 Bouton de sélection/validation →

4.3.2 Description de l'écran de veille

Le tableau de commande de votre appareil se met automatiquement en veille si aucune touche n'est actionnée pendant 5 minutes : le rétro-éclairage s'éteint et des informations concernant l'état général de l'appareil s'affichent.

Appuyez sur un des boutons de l'interface utilisateur pour désactiver l'écran de la veille.

Fig.5

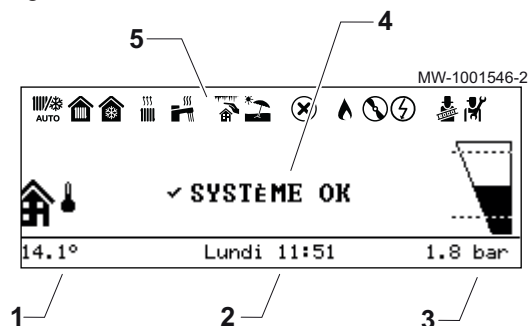

- 1 Température mesurée par la sonde extérieure
- 2 Jour et heure
- 3 Pression hydraulique dans l'installation
- 4 État général de l'appareil
- 5 Icônes indiquant l'état de l'appareil

4.3.3 Description des icônes d'état

Tab.14 Icônes indiquant l'état de l'appareil

Icônes	Description
	Basculement automatique du mode chauffage vers le mode rafraîchissement
	<ul style="list-style-type: none"> • Symbole fixe : chauffage actif • Symbole clignotant : chauffage en cours
	<ul style="list-style-type: none"> • Symbole fixe : rafraîchissement actif • Symbole clignotant : rafraîchissement en cours
	<ul style="list-style-type: none"> • Symbole fixe : eau chaude sanitaire disponible • Symbole clignotant : production d'eau chaude sanitaire en cours
	Mode Hors-gel activé
	Mode Été activé. Pas de chauffage possible. Uniquement rafraîchissement et production d'eau chaude sanitaire.
	Erreur détectée
	Le compresseur de la pompe à chaleur est en fonctionnement.
	L'appoint électrique est en marche.
	Mode Test de fonctionnement activé
	Niveau Installateur activé

4.3.4 Description de l'écran d'accueil

Si le tableau de commande est en veille, tournez le bouton de sélection pour accéder à l'écran d'accueil.

Fig.6

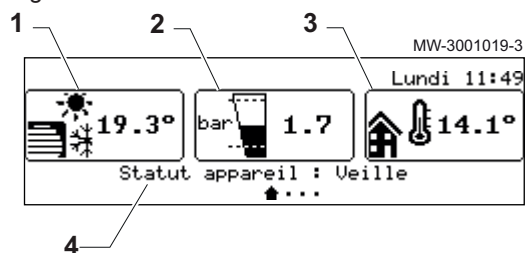

- 1 Symbole de l'appareil et température de départ du circuit
- 2 Pression hydraulique
- 3 Température mesurée par la sonde extérieure
- 4 Etat de l'appareil

4.3.5 Description de l'écran Zone

Depuis l'écran d'accueil, tournez le bouton de sélection pour accéder aux écrans des différentes zones de votre installation.

Fig.7

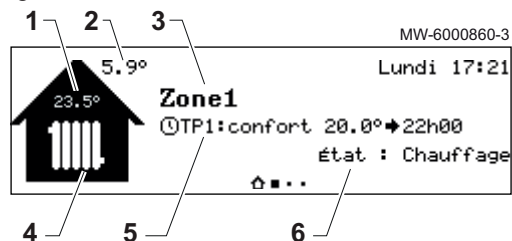

- 1 Température d'ambiance (si un thermostat d'ambiance est installé)
- 2 Température extérieure
- 3 Nom de la zone
- 4 Symbole de la zone
- 5 Mode de fonctionnement actuellement actif
- 6 Information sur l'état du circuit

Fig.8



4.3.6 Description du carrousel

Le carrousel permet un accès rapide au menu principal du tableau de commande.

Afficher le carrousel, en appuyant sur la touche Menu principal (☰).

Faire défiler le menu de la droite vers la gauche en tournant le sélecteur (◂).

Tab.15

Menu Symbole	Description des symboles	Description
	Chauffage ON/OFF	Mettre en marche et arrêter le chauffage central
	Eau Chaude Sanitaire ON/OFF	Mettre en marche et arrêter la production d'eau chaude sanitaire
	Température chauffage	Régler la température des activités
	Température Eau Chaude Sanitaire	Modifier les températures de consigne de l'eau chaude sanitaire
	Dérogation de température chauffage	Modifier temporairement la température ambiante
	Boost Eau Chaude Sanitaire	Forcer la production d'eau chaude sanitaire (dérogation)
	Réglages vacances	S'absenter ou partir en vacances
	Réglages utilisateur	
	Test fonctionnement	Mode Cheminée
	Installateur	Menu non accessible à l'utilisateur Niveau Installateur : Liste des paramètres du menu Installateur
	Recherche	Menu non accessible à l'utilisateur Niveau Installateur : Utiliser la recherche de paramètres
	Consignes état signaux	Menu non accessible à l'utilisateur Niveau Installateur : Affichage des valeurs mesurées
	Compteur d'énergie	Surveiller la consommation d'énergie
	Réglages	Personnaliser le tableau de commande
	Informations de versions	Informations de versions

5 Utilisation

5.1 Navigation dans les menus

Fig.9 Écran de veille

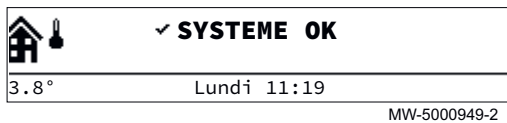

Appuyer sur n'importe quelle touche ou tourner le sélecteur  pour allumer le rétro-éclairage de l'écran du tableau de commande.



Important

Si aucune touche n'est actionnée pendant 3 minutes, le rétro-éclairage du tableau de commande s'éteint.

Fig.10 Accès au menu principal

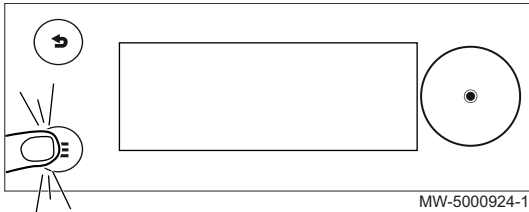

Appuyer sur la touche  pour accéder au menu principal.

Fig.11 Sélection



Tourner le sélecteur  pour sélectionner :

- un menu,
- une page de l'écran d'accueil,
- un paramètre,
- un réglage.

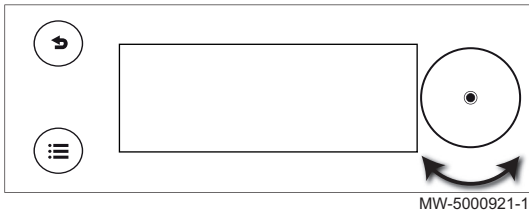
Fig.12 Validation

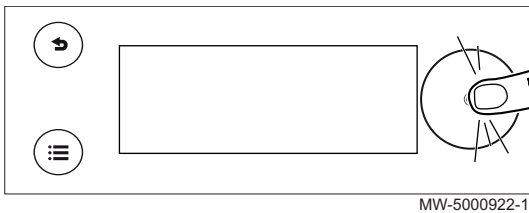



Appuyer sur le sélecteur  pour valider :

- un menu,
- une page de l'écran d'accueil,
- un paramètre,
- un réglage.

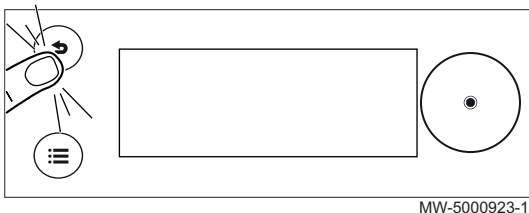
Fig.13 Retour à l'écran d'accueil



Appuyer autant de fois que nécessaire sur la touche retour  pour retourner à l'écran d'accueil.

Appuyer longuement sur la touche retour  pour retourner à l'écran d'accueil.

5.2 Activer/désactiver la sécurité enfant

Fig.14

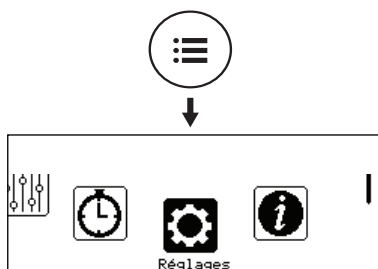



MW-6000876-01

La sécurité enfant permet de protéger les réglages de toute intervention accidentelle d'un enfant.

1. Appuyer sur la touche .
2. Sélectionner **Réglages**.
3. Sélectionner **Réglage de l'affichage**.
4. Modifier la valeur du paramètre **Protection enfant** :

Oui	Sécurité enfant activée
Non	Sécurité enfant désactivée

Lorsque la sécurité enfant est activé, vous pouvez désactiver temporairement l'afficheur par un appui bref et simultané sur les touches  et .



5.3 Personnaliser le tableau de commande

Il est possible de personnaliser le tableau de commande en modifiant les réglages de base.

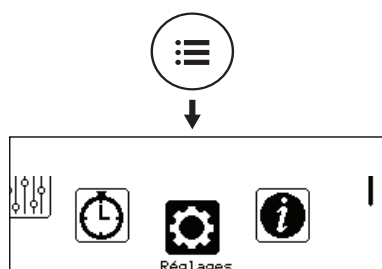
Fig.15



MW-6000876-01

1. Appuyer sur la touche .
2. Sélectionner  **Réglages**.
3. Réaliser les réglages souhaités.

Tab.16 Liste de paramètres

Menu	Réglage
Pays et langue	Sélectionner le pays et la langue
Date et heure	Régler la date et l'heure, puis le passage automatique à l'heure d'été/d'hiver
Coordonnées installateur	Enregistrer le nom et le numéro de téléphone de l'installateur
Noms des activités	Modifier le nom des activités utilisées pour programmer les périodes de chauffage ou de rafraîchissement
Réglage de l'affichage	Régler les paramètres d'affichage : <ul style="list-style-type: none"> • Sélectionner l'unité affichée. • Régler la luminosité de l'écran. • Activer/désactiver la sécurité enfant.

5.4 Personnaliser les zones

5.4.1 Définition du terme Zone

Terme donné aux différents circuits hydrauliques. Il désigne plusieurs pièces de l'habitation desservies par le même circuit.

Fig.16

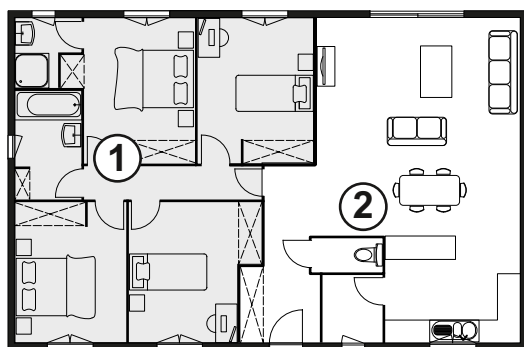

MW-1001145-2

Tab.17 Exemple :

Légende	Zone	Nom d'usine
①	Zone 1	Zone1
②	Zone 2	Zone2

5.4.2 Modifier le nom et le symbole d'une zone

Le nom et le symbole d'une zone sont définis à l'usine. Si vous le souhaitez, vous pouvez personnaliser le nom et le symbole des zones de votre installation.

Fig.17

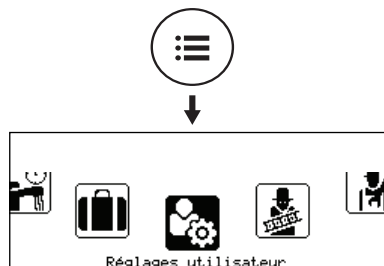

MW-6000865-02



1. Appuyer sur la touche .
2. Sélectionner  **Réglages utilisateur**.

Fig.18



MW-6000877-1

3. Sélectionner **Réglages des zones**.
4. Sélectionner la zone à modifier.
5. Sélectionner **Général** pour accéder aux paramètres permettant de modifier le nom et le symbole de la zone.
6. Modifier le nom et/ou le symbole de la zone.

5.5 Personnaliser les activités

5.5.1 Définition du terme Activité

Activité : terme employé lors de la programmation des plages horaires. Il désigne le niveau de confort souhaité par le client pour différentes activités au cours de la journée. Une consigne de température est associée à chaque activité. La dernière activité de la journée est valable jusqu'à la première activité du jour suivant.

Fig.19

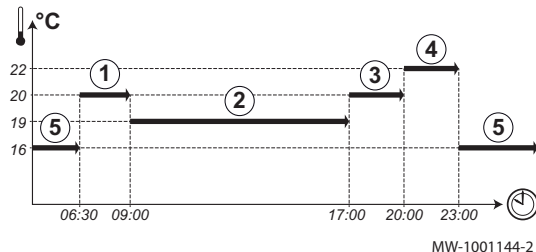

MW-1001144-2

Tab.18 Exemple

Début de l'activité	Activité	Consigne de température
6:30	Matin ①	20 °C
9:00	Réduit ②	19 °C
17:00	Confort ③	20 °C
20:00	Soirée ④	22 °C
23:00	Absence ⑤	16 °C

5.5.2 Modifier le nom d'une activité

Le nom des différentes activités est configuré d'usine : Matin, Réduit, Confort, Soirée, Absence et Adaptable. Si vous le souhaitez, vous pouvez personnaliser le nom de ces activités pour l'ensemble des zones de votre installation.

Fig.20

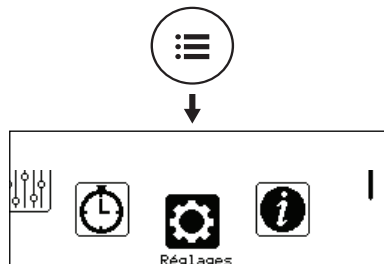

MW-6000876-01



1. Appuyer sur la touche .
2. Sélectionner  **Réglages**.

Fig.21



MW-6000878-1

3. Sélectionner **Noms des activités**.
4. Sélectionner **Réglage noms des activités chauffage** ou **Réglage noms des activités rafraîch.**
5. Sélectionner l'activité à modifier.
6. Modifier le nom de l'activité (10 caractères max.) et valider avec **OK**.

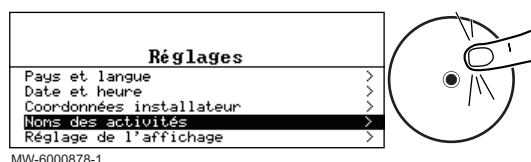
5.5.3 Modifier la température d'une activité

Les activités sont utilisées dans la programmation horaire pour définir la température souhaitée à différents moments de la journée. Vous pouvez personnaliser la température associée à chaque activité pour chaque zone de votre installation.

Fig.22

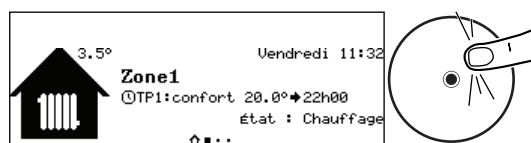

MW-6000861-02



1. Depuis l'écran d'accueil, accéder à l'écran de la zone concernée en tournant le sélecteur .
2. Appuyer sur le sélecteur .

Fig.23



MW-6000879-1

3. Sélectionner l'un des menus suivants :
 - **Réglage température chauffage** pour modifier la température des activités utilisées pour la programmation du mode chauffage
 - **Réglage température rafraîchissement** pour modifier la température des activités utilisées pour la programmation du mode rafraîchissement
4. Sélectionner l'activité à modifier.
5. Modifier la température de l'activité.

5.6 Température ambiante d'une zone

5.6.1 Sélectionner le mode de fonctionnement

Pour réguler la température ambiante des différentes zones de l'habitation, vous pouvez choisir parmi 5 modes de fonctionnement. Nous vous recommandons le mode de fonctionnement **Programmation** qui permet de moduler la température ambiante en fonction de vos activités et d'optimiser ainsi votre consommation d'énergie.



1. Depuis l'écran d'accueil, accéder à l'écran de la zone concernée en tournant le sélecteur .
2. Appuyer sur le sélecteur .

Fig.24



MW-6000861-02

Fig.25

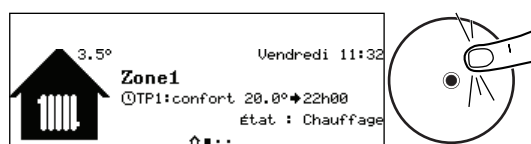
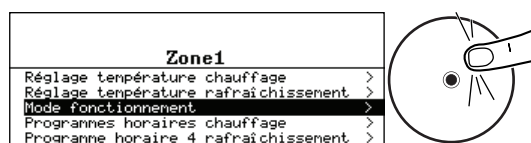

MW-6000874-1

3. Sélectionner **Mode fonctionnement**.

4. Sélectionner le mode de fonctionnement souhaité :

Tab.19

Mode de fonctionnement	Description
Programmation	La température ambiante est régulée selon le programme horaire choisi. Mode recommandé.
Manuel	La température ambiante est constante.
Dérogation	La température ambiante est forcée sur une durée déterminée.
Vacances	La température ambiante est réduite pendant une absence pour économiser de l'énergie.
Anti-gel	La zone sélectionnée de l'installation est protégée contre le gel en période hivernale.

5.6.2 Activer et configurer un programme horaire pour le chauffage

Un programme horaire permet de faire varier la température ambiante dans une zone de l'habitation en fonction des activités au courant de la journée. Cette programmation se fait pour chaque jour de la semaine.

1. Depuis l'écran d'accueil, accéder à l'écran de la zone concernée.
2. Appuyer sur le bouton .

Fig.26



MW-6000861-02

Fig.27

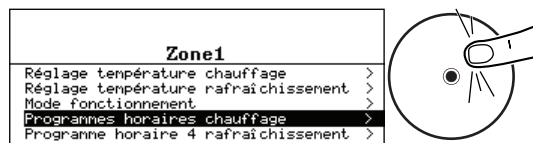

MW-6000880-1

Fig.28

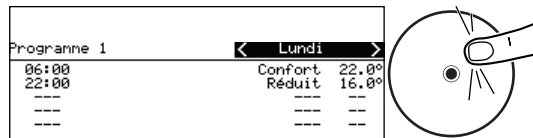





MW-6000862-2

3. Sélectionner **Programmes horaires chauffage**.
⇒ Trois programmes horaires sont proposés. Le programme actuellement actif est marqué d'une coche.
4. Pour activer un autre programme horaire, sélectionner **Prog choisi**.
5. Pour modifier la programmation horaire, sélectionner le programme à modifier.
⇒ Les activités programmées pour le lundi s'affichent.
La dernière activité de la journée reste active jusqu'à la première activité du jour suivant.
6. Sélectionner le jour à modifier.

7. Réaliser les actions suivantes selon les besoins :

Tab.20

Action	Procédure
Modifier les horaires des activités programmées.	<ul style="list-style-type: none"> • Sélectionner une activité programmée. • Appuyer sur le bouton . • Modifier l'heure de début et/ou l'activité associée. • Sélectionner Confirmer pour enregistrer la modification.
Ajouter une nouvelle plage horaire.	<ul style="list-style-type: none"> • Placer le curseur sur une ligne vide. • Appuyer sur le bouton . • Sélectionner l'heure de début de l'activité. • Sélectionner l'activité souhaitée à cette heure-là. • Sélectionner Confirmer pour enregistrer la nouvelle plage horaire.
Supprimer une activité programmée	<ul style="list-style-type: none"> • Sélectionner l'activité à supprimer. • Appuyer sur le bouton . • Sélectionner Supprimer pour supprimer l'activité.
Copier les activités programmées de la journée vers d'autres journées	<ul style="list-style-type: none"> • Placer le curseur sur la ligne Copie vers autres jours qui apparaît à la fin des lignes vides. • Appuyer sur le bouton . • Cocher les jours de la semaine qui doivent suivre la même programmation horaire que le jour en cours. • Sélectionner Confirmer pour appliquer le programme horaire en cours à l'ensemble des jours sélectionnés.

5.6.3 Activer et configurer un programme horaire pour le rafraîchissement

En mode de fonctionnement **Programmation**, le programme horaire **Rafraîchissement** est activé automatiquement lorsque la température extérieure moyenne sur 24 heures est supérieure à 22 °C. Si vous souhaitez que ce mode s'enclenche à une autre température, demandez à votre installateur de modifier ce paramètre pour votre installation ou utilisez le mode **Rafraîchissement forcé**.



Important

Pour garantir le confort en mode **Rafraîchissement**, le thermostat d'ambiance connecté Smart TC° doit être installé.

Le programme horaire associé au mode **Rafraîchissement** peut être modifié.

1. Depuis l'écran d'accueil, accéder à l'écran de la zone concernée.
2. Appuyer sur le bouton .

Fig.29



MW-6000861-02

Fig.30

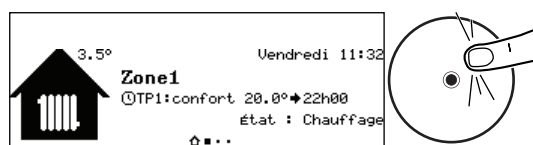

MW-6000881-1

Fig.31

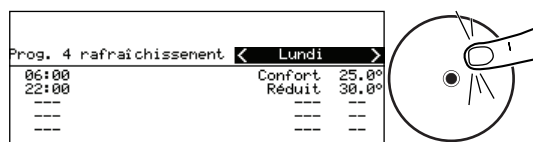





MW-6000882-1

3. Sélectionner **Programme horaire 4 rafraîchissement**.
⇒ Les activités programmées pour le lundi s'affichent.
La dernière activité de la journée reste active jusqu'à la première activité du jour suivant.
4. Sélectionner le jour à modifier.

5. Réaliser les actions suivantes selon les besoins :

Tab.21

Action	Procédure
Modifier les horaires des activités programmées.	<ul style="list-style-type: none"> • Sélectionner une activité programmée. • Appuyer sur le bouton . • Modifier l'heure de début et/ou l'activité associée. • Sélectionner Confirmer pour enregistrer la modification.
Ajouter une nouvelle plage horaire.	<ul style="list-style-type: none"> • Placer le curseur sur une ligne vide. • Appuyer sur le bouton . • Sélectionner l'heure de début de l'activité. • Sélectionner l'activité souhaitée à cette heure-là. • Sélectionner Confirmer pour enregistrer la nouvelle plage horaire.
Supprimer une activité programmée	<ul style="list-style-type: none"> • Sélectionner l'activité à supprimer. • Appuyer sur le bouton . • Sélectionner Supprimer pour supprimer l'activité.
Copier les activités programmées de la journée vers d'autres journées	<ul style="list-style-type: none"> • Placer le curseur sur la ligne Copie vers autres jours qui apparaît à la fin des lignes vides. • Appuyer sur le bouton . • Cocher les jours de la semaine qui doivent suivre la même programmation horaire que le jour en cours. • Sélectionner Confirmer pour appliquer le programme horaire en cours à l'ensemble des jours sélectionnés.

5.6.4 Modifier temporairement la température ambiante

Quel que soit le mode de fonctionnement sélectionné pour une zone, il est possible de modifier la température ambiante sur une durée déterminée. Une fois ce temps écoulé, le mode de fonctionnement sélectionné reprend.

Fig.32

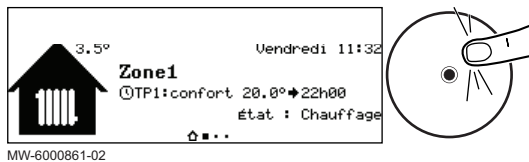

Fig.33

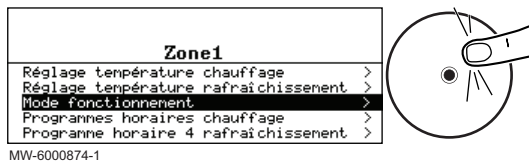
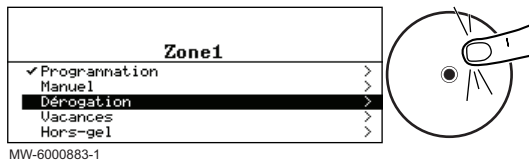



Fig.34



1. Depuis l'écran d'accueil, accéder à l'écran de la zone concernée en tournant le sélecteur .
2. Appuyer sur le sélecteur .

3. Sélectionner **Mode fonctionnement**.

4. Sélectionner **Dérégation**.
5. Indiquer la température souhaitée pendant la durée de la dérogation.
6. Indiquer l'heure à laquelle la dérogation prend fin.
7. Sélectionner **Confirmer** pour valider la dérogation.

5.7 Température de l'eau chaude sanitaire

5.7.1 Choisir le mode de fonctionnement

Pour la production d'eau chaude sanitaire, vous pouvez choisir parmi 5 modes de fonctionnement. Nous vous recommandons le mode **Programmation** qui permet de programmer les périodes de production d'eau chaude sanitaire en fonction de vos besoins et d'optimiser ainsi votre consommation d'énergie.

Fig.35



1. Depuis l'écran d'accueil, accéder à l'écran de la zone concernée.
2. Appuyer sur le bouton .

Fig.36



3. Sélectionner **Mode fonctionnement**.
4. Sélectionner le mode de fonctionnement souhaité :

Tab.22

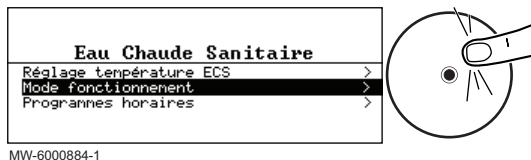
Mode de fonctionnement	Description
Programmation	L'eau chaude sanitaire est produite selon le programme horaire défini
Manuel	L'eau chaude sanitaire est maintenue à la température de confort en permanence
Dérogation	La production d'eau chaude sanitaire est forcée à la température de confort jusqu'à l'heure définie
Vacances	La température de l'eau chaude sanitaire est réduite pendant une absence pour économiser de l'énergie
Hors-gel	L'équipement et l'installation sont protégés en période hivernale

5.7.2 Activer et configurer un programme horaire pour l'eau chaude sanitaire

Un programme horaire permet de faire varier la température de l'eau chaude sanitaire en fonction des activités au courant de la journée. Cette programmation se fait pour chaque jour de la semaine.

Fig.37



1. Depuis l'écran d'accueil, accéder à l'écran de la zone Eau chaude sanitaire.
2. Appuyer sur le bouton .

Fig.38



3. Sélectionner **Programmes horaires**.
⇒ Trois programmes horaires sont proposés. Le programme actuellement actif est marqué d'une coche.

Fig.39

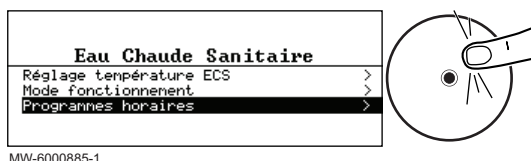
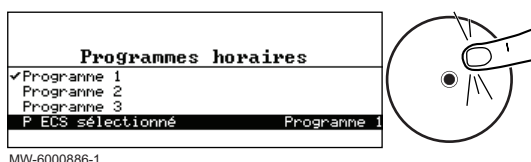

4. Pour activer un autre programme horaire, sélectionner **P ECS sélectionné**.

Fig.40

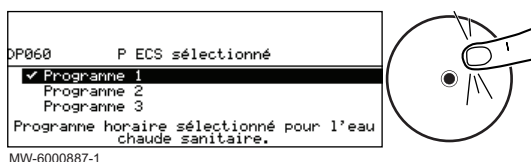

5. Pour modifier la programmation horaire, sélectionner le programme à modifier.
⇒ Les activités programmées pour le lundi s'affichent. La dernière activité de la journée reste active jusqu'à la première activité du jour suivant.

Fig.41

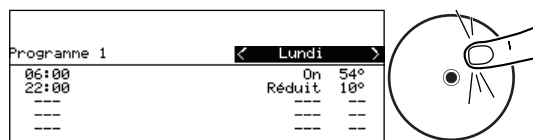

MW-6000864-2

6. Sélectionner le jour à modifier.
7. Réaliser les actions suivantes selon les besoins :

Tab.23

Action	Procédure
Modifier les horaires des activités programmées	<ul style="list-style-type: none"> • Sélectionner une activité programmée. • Appuyer sur le bouton . • Modifier l'heure de début et/ou l'activité associée. • Sélectionner Confirmer pour enregistrer la modification.
Ajouter une nouvelle plage horaire	<ul style="list-style-type: none"> • Placer le curseur sur une ligne vide. • Appuyer sur le bouton . • Sélectionner l'heure de début de l'activité. • Sélectionner l'activité souhaitée à cette heure-là. • Sélectionner Confirmer pour enregistrer la nouvelle plage horaire.
Supprimer une activité programmée	<ul style="list-style-type: none"> • Sélectionner l'activité à supprimer. • Appuyer sur le bouton . • Sélectionner Supprimer pour supprimer l'activité.
Copier les activités programmées de la journée vers d'autres journées	<ul style="list-style-type: none"> • Placer le curseur sur la ligne Copie vers autres jours qui apparaît à la fin des lignes vides . • Appuyer sur le bouton . • Cocher les jours de la semaine qui doivent suivre la même programmation horaire que le jour en cours. • Sélectionner Confirmer pour appliquer le programme horaire en cours à tous les jours sélectionnés.

5.7.3 Forcer la production de l'eau chaude sanitaire (dérogation)

Quel que soit le mode de fonctionnement sélectionné, vous pouvez forcer la production d'eau chaude sanitaire à la température de confort (paramètre **Consigne ECS Confort**) jusqu'à l'heure souhaitée.

1. Depuis l'écran d'accueil, accéder à l'écran de la zone Eau chaude sanitaire.
2. Appuyer sur le bouton .

Fig.42

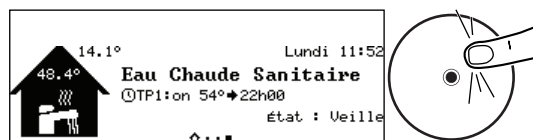

MW-6000863-2

Fig.43



MW-6000884-1

3. Sélectionner **Mode fonctionnement**.

Fig.44

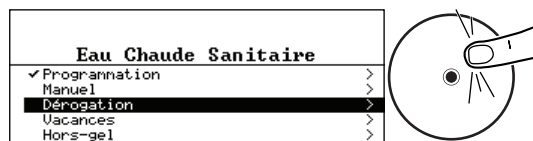

MW-6000888-1

4. Sélectionner **Dérogation**.
 5. Indiquer l'heure à laquelle la dérogation prend fin.
 6. Sélectionner **Confirmer** pour valider la dérogation.
- Pour annuler la dérogation, choisissez un autre mode de fonctionnement.

5.7.4 Modifier les températures de consigne de l'eau chaude sanitaire

La production d'eau chaude sanitaire fonctionne avec 2 paramètres de consigne de température :

- **Consigne ECS Confort** : utilisée dans les modes **Programmation**, **Manuel** et **Dérogation**
- **Consigne ECS Réduit** : utilisée dans les modes **Programmation**, **Vacances** et **Hors-gel**.

Vous pouvez modifier ces températures de consigne pour les adapter à vos besoins.

1. Depuis l'écran d'accueil, accéder à l'écran de la zone Eau chaude sanitaire.
2. Appuyer sur le bouton .

Fig.45



MW-6000863-2

Fig.46



MW-6000869-1

3. Sélectionner **Réglage température ECS**.
4. Modifier la température de consigne souhaitée :
 - **Consigne ECS Confort**
 - **Consigne ECS Réduit**

5.8 Gérer le chauffage central

5.8.1 Couper le chauffage et le rafraîchissement

Votre appareil régule automatiquement le chauffage et le rafraîchissement en fonction de la température extérieure. Si vous le souhaitez, vous pouvez couper le chauffage et le rafraîchissement quelle que soit la température extérieure tout en maintenant la production d'eau chaude sanitaire.



1. Depuis l'écran d'accueil, accéder à l'écran de la zone concernée en tournant le sélecteur .
2. Appuyer sur le sélecteur .

Fig.47



MW-6000868-2

Fig.48

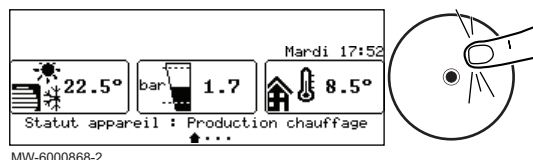
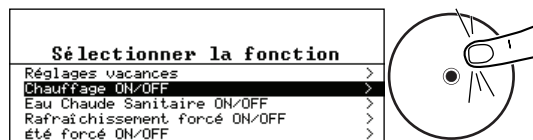

MW-6000869-1

3. Sélectionner **Chauffage ON/OFF**.
4. Sélectionner la valeur souhaitée :
 - **Off** : le chauffage et le rafraîchissement sont coupés.
 - **On** : le chauffage et le rafraîchissement sont régulés automatiquement en fonction de la température extérieure.
5. Sélectionner **Confirmer** pour valider la modification.

5.8.2 Forcer le mode rafraîchissement

En mode de fonctionnement Programmation, le programme horaire Rafraîchissement est activé automatiquement lorsque la température extérieure moyenne est supérieure à 22 °C. Si vous le souhaitez, vous pouvez forcer le mode Rafraîchissement quelle que soit la température extérieure.

Fig.49

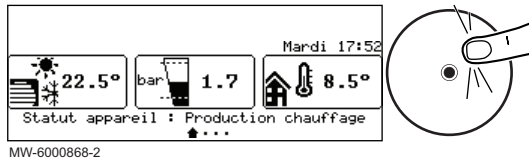

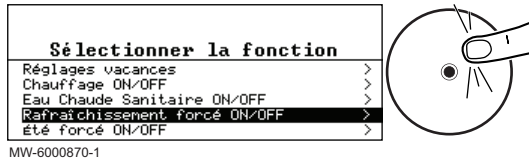

MW-6000868-2

Fig.50



MW-6000870-1

1. Depuis l'écran d'accueil, accéder à l'écran de la zone concernée en tournant le sélecteur .
2. Appuyer sur le sélecteur .

3. Sélectionner **Rafraîchissement forcé ON/OFF**.
4. Sélectionner la valeur souhaitée :
 - **Oui** : le rafraîchissement est actif quelle que soit la température extérieure.
 - **Non** : le système active automatiquement le rafraîchissement en fonction de la température extérieure.
5. Sélectionner **Confirmer** pour valider la modification.

5.8.3 Couper le chauffage en été

Votre appareil régule le chauffage automatiquement en fonction de la température extérieure. Si vous le souhaitez, vous pouvez couper le chauffage quelle que soit la température extérieure tout en maintenant les fonctions eau chaude sanitaire et rafraîchissement.

1. Depuis l'écran d'accueil, appuyer sur le bouton .

Fig.51



MW-6000868-2

Fig.52

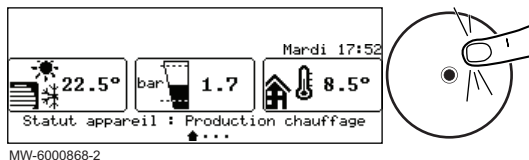
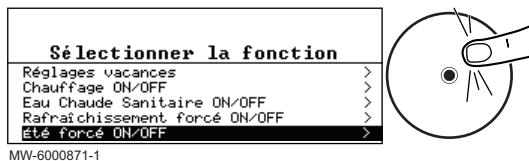

MW-6000871-1

2. Sélectionner **Été forcé ON/OFF**.
3. Sélectionner la valeur souhaitée :
 - **Off** : le système régule le chauffage automatiquement en fonction de la température extérieure.
 - **On** : le chauffage est coupé. La production d'eau chaude sanitaire est maintenue. Le rafraîchissement est activé lorsque les conditions d'activation sont remplies.
4. Sélectionner **Confirmer** pour valider la modification.

5.8.4 Couper la production d'eau chaude sanitaire

Si vous le souhaitez, vous pouvez couper la production d'eau chaude sanitaire tout en maintenant les fonctions de chauffage et de rafraîchissement.

1. Depuis l'écran d'accueil, appuyer sur le bouton .

Fig.53



MW-6000868-2

Fig.54

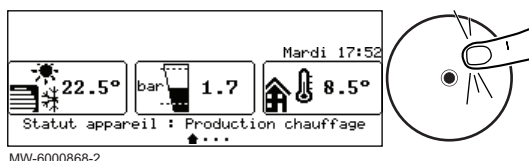

MW-6000872-1

2. Sélectionner **Eau Chaude Sanitaire ON/OFF**.
3. Sélectionner la valeur souhaitée :
 - **Off** : la production d'eau chaude sanitaire est coupée. Le chauffage et le rafraîchissement sont maintenus.
 - **On** : la production d'eau chaude sanitaire est active.
4. Sélectionner **Confirmer** pour valider la modification.

5.8.5 S'absenter ou partir en vacances

Si vous vous absentez pendant plusieurs semaines, vous pouvez réduire la température ambiante et la température de l'eau chaude sanitaire pour économiser de l'énergie. Pour cela, activez le mode de fonctionnement **Réglages vacances** pour toutes les zones, y compris l'eau chaude sanitaire, ou pour chaque zone individuellement.

■ Activer le mode Vacances pour toutes les zones

Si vous vous absentez pendant plusieurs semaines, activez le mode de fonctionnement **Réglages vacances** pour toutes les zones, y compris l'eau chaude sanitaire. La consigne de température ambiante sera baissée à 6°C et la consigne en eau chaude sanitaire sera réglée sur le paramètre Consigne ECS Réduit.

1. Depuis l'écran d'accueil, appuyer sur le bouton .

Fig.55



MW-6000868-2

Fig.56

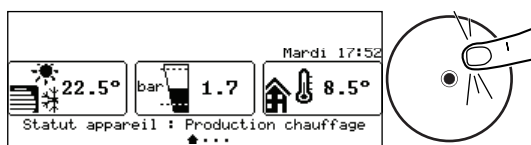
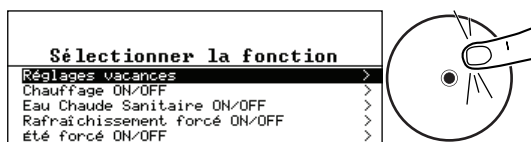

MW-6000873-1

2. Sélectionner **Réglages vacances**.
3. Renseigner les dates et heures de début et de fin de la période d'absence.
4. Sélectionner **Confirmer** pour valider le réglage.

■ Activer le mode vacances pour une zone

Si vous n'utilisez pas une zone de votre habitation pendant plusieurs semaines, vous pouvez réduire la température ambiante dans cette zone pour économiser de l'énergie. Pour cela, activez le mode de fonctionnement **Réglages vacances** pour cette zone.



1. Depuis l'écran d'accueil, accéder à l'écran de la zone concernée en tournant le sélecteur .
2. Appuyer sur le sélecteur .

Fig.57



MW-6000861-02

Fig.58

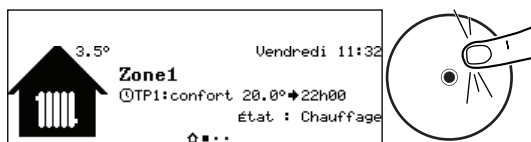
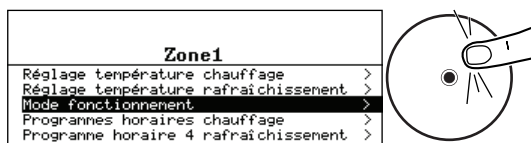

MW-6000874-1

3. Sélectionner **Mode fonctionnement**.

Fig.59

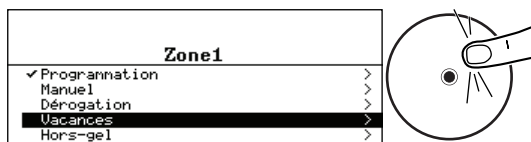

MW-6000875-1

4. Sélectionner **Vacances**.
5. Renseigner les dates et heures de début et de fin de la période d'absence.
6. Indiquer la température souhaitée pendant la période d'absence.



Important

Dans le cas d'une zone d'eau chaude sanitaire, la température de consigne pendant l'absence est réglée automatiquement sur le paramètre Consigne ECS Réduit.

7. Sélectionner **Confirmer** pour valider le réglage.

5.9 Surveiller la consommation d'énergie

Si l'installation est équipée d'un compteur d'énergie, il est possible de surveiller la consommation d'énergie.

Fig.60

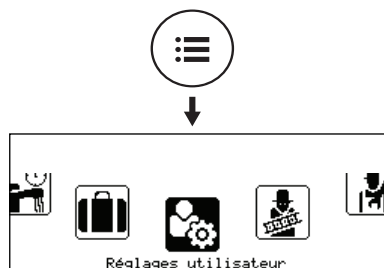

MW-6000865-02

1. Appuyer sur la touche .

Fig.61



MW-6000890-1

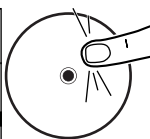

2. Sélectionner  **Réglages utilisateur**
3. Sélectionner **Compteur d'énergie**.

Tab.24

Paramètre	Description
Conso. énergie chaud AC005	Consommation d'énergie pour le chauffage
Conso. énergie froid AC007	Consommation d'énergie pour le rafraîchissement

⇒ L'énergie consommée depuis la dernière réinitialisation des compteurs de consommation d'énergie s'affiche.

5.10 Démarrer et arrêter la pompe à chaleur

5.10.1 Démarrer la pompe à chaleur

1. Mettre le groupe extérieur et le module intérieur sous tension.
⇒ La pompe à chaleur commence un cycle de purge automatique qui dure environ 3 minutes et se reproduit à chaque mise sous tension. En cas de problème, un message d'erreur s'affiche sur l'écran d'accueil.
2. Si un message d'erreur s'affiche sur l'écran d'accueil, contacter l'installateur.
3. Vérifier la pression hydraulique de l'installation indiquée sur l'interface utilisateur.



Important

Pression hydraulique conseillée entre 1,5 et 2,0 bar.

5.10.2 Arrêter la pompe à chaleur

L'arrêt de la pompe à chaleur est requis dans certaines situations, par exemple lors d'une intervention sur l'équipement. Dans d'autres cas, telle une longue période d'absence, nous vous recommandons d'utiliser le mode de fonctionnement **Réglages vacances** afin de bénéficier de la fonction antigommage de la pompe de chauffage et de protéger l'installation contre le gel.

Pour arrêter la pompe à chaleur :

1. Mettre le groupe extérieur et le module intérieur hors tension.

5.11 Protection hors-gel

Si la température de l'eau de chauffage dans la pompe à chaleur baisse trop, le dispositif de protection intégré se met en marche. Ce dispositif fonctionne comme suit :

- Si la température de l'eau est inférieure à 8 °C, la pompe de circulation se met en marche
- Si la température de l'eau est inférieure à 6 °C, l'appoint se met en marche
- Si la température de l'eau est supérieure à 10 °C, l'appoint se met à l'arrêt et la pompe de circulation continue à fonctionner pendant un court moment.

Dans les pièces exposées au gel, les robinets des radiateurs doivent être entièrement ouverts.

6 Entretien

6.1 Généralités

Les opérations d'entretien sont importantes pour les raisons suivantes :

- Garantir des performances optimales.
- Allonger la durée de vie du matériel.
- Fournir une installation qui assure le meilleur confort dans le temps à l'utilisateur.



Attention

Seul un professionnel qualifié est autorisé à effectuer les opérations de maintenance sur la pompe à chaleur et l'installation de chauffage.



Danger d'électrocution

Avant toute intervention, couper l'alimentation électrique de la pompe à chaleur et de l'appoint hydraulique ou électrique si présent.



Attention

Avant toute intervention sur le circuit frigorifique, arrêter l'appareil et attendre quelques minutes. Certains équipements comme le compresseur et les tuyauteries peuvent atteindre des températures supérieures à 100 °C et des pressions élevées, ce qui peut entraîner de graves blessures.



Attention

Ne pas vidanger l'installation, sauf en cas de nécessité absolue. Exemple : absence de plusieurs mois avec risque de gel dans le bâtiment.

6.2 Opérations de contrôle et d'entretien standard

Une inspection annuelle avec contrôle d'étanchéité est obligatoire. Prévoir une visite en période froide par un professionnel qualifié pour vérifier les points suivants :

1. Le fonctionnement de l'installation.
2. La puissance thermique, par mesure de l'écart de température entre le départ et le retour chauffage.
3. Le réglage des thermostats de sécurité.

6.3 Contrôler la pression hydraulique

1. Vérifier la pression hydraulique dans l'installation.
2. Si la pression hydraulique est inférieure à 0,08 MPa (0,8 bar), compléter le niveau d'eau dans l'installation de chauffage pour atteindre une pression hydraulique comprise entre 0,15 et 0,2 MPa (1,5 et 2,0 bar).
3. Contrôler visuellement la présence éventuelle de fuites d'eau.

6.4 Nettoyer l'habillage

1. Nettoyer l'extérieur de l'appareil à l'aide d'un chiffon humide et d'un détergent doux.

7 En cas de dérangement

7.1 Résoudre les erreurs de fonctionnement

Lorsque votre appareil se met en dérangement, un message contenant un code d'erreur s'affiche sur l'écran principal du tableau de commande. Ce code d'erreur est important pour le dépannage correct et rapide du type de dérangement et pour une éventuelle assistance technique.

Il existe 3 types d'erreur.

Tab.25

Type d'erreur	Format du code
Erreur	Hxx.xx
Défaut	Exx.xx
Alarme	Axx.xx



Avertissement

Seul un professionnel qualifié est autorisé à effectuer les opérations d'entretien et de réparation.

1. Noter le code affiché à l'écran.
2. Corriger le problème décrit par le code d'erreur.
3. Éteindre et rallumer la pompe à chaleur pour vérifier que la cause de l'erreur est levée.
4. Si le code s'affiche à nouveau, contacter l'assistance technique.

7.2 Incidents et remèdes

Tab.26

Problèmes	Causes probables	Remèdes
Les radiateurs sont froids.	La température de consigne chauffage est trop basse.	Augmenter la valeur de la consigne de température ambiante ou si un thermostat d'ambiance est raccordé, augmenter la température sur celui-ci.
	Le mode chauffage est désactivé.	Activer le mode de chauffage.
	Les robinets des radiateurs sont fermés.	Ouvrir les robinets de tous les radiateurs raccordés au système de chauffage.
	La pompe à chaleur n'est pas en service.	<ul style="list-style-type: none"> • Vérifier que la pompe à chaleur est sous tension. • Contrôler les fusibles et les interrupteurs de l'installation électrique.
	La pression d'eau est trop faible (< 1 bar).	Rajouter de l'eau dans l'installation.
Il n'y a pas d'eau chaude sanitaire.	La température de consigne eau chaude sanitaire est trop basse.	Augmenter la température de consigne de l'eau chaude sanitaire.
	Le mode eau chaude sanitaire est désactivé.	Activer le mode eau chaude sanitaire.
	L'appareil est en mode eau chaude sanitaire réduit	<ul style="list-style-type: none"> • Vérifier et modifier les plages horaires confort et réduit pour l'eau chaude sanitaire. • Adapter la température de consigne de l'eau chaude sanitaire.
	Le pommeau de douche laisse passer trop peu d'eau.	Nettoyer le pommeau de douche, le remplacer si nécessaire.
	La pompe à chaleur n'est pas en service.	<ul style="list-style-type: none"> • Vérifier que la pompe à chaleur est sous tension. • Contrôler les fusibles et les interrupteurs de l'installation électrique.
	La pression d'eau est trop faible (< 1 bar).	Rajouter de l'eau dans l'installation.

Problèmes	Causes probables	Remèdes
Importantes variations de température de l'eau chaude sanitaire	Alimentation en eau insuffisante	<ul style="list-style-type: none"> • Vérifier la pression d'eau dans l'installation. • Ouvrir le robinet.
	L'hystérésis eau chaude sanitaire est trop importante	Contacteur le professionnel assurant la maintenance de la pompe à chaleur.
La pompe à chaleur ne fonctionne pas.	La température de consigne chauffage est trop basse.	Augmenter la valeur de la consigne de température ambiante ou, si un thermostat d'ambiance est raccordé, augmenter la température sur celui-ci.
	La pompe à chaleur n'est pas en service.	<ul style="list-style-type: none"> • Vérifier que la pompe à chaleur est sous tension. • Contrôler les fusibles et les interrupteurs de l'installation électrique.
	La pression d'eau est trop faible (< 1 bar).	Rajouter de l'eau dans l'installation.
	Un code d'erreur apparaît sur l'afficheur.	Corriger l'erreur si cela est possible.
La pompe à chaleur fait des court-cycles en mode eau chaude sanitaire	La consigne de température est trop faible	Augmenter la consigne
La pression d'eau est trop faible (< 1 bar).	Pas assez d'eau dans l'installation.	Rajouter de l'eau dans l'installation.
	Fuite d'eau.	Contacteur le professionnel assurant la maintenance de la pompe à chaleur.
Cliquetis au niveau de la tuyauterie du chauffage central	Les colliers de tuyauterie du chauffage central sont trop serrés.	Desserrer légèrement les colliers.
	Il y a de l'air dans les tuyauteries de chauffage.	Purger l'air éventuellement présent dans le préparateur d'eau chaude sanitaire, les conduites ou la robinetterie pour éviter les désagréments sonores susceptibles de se produire lors du chauffage ou du soutirage de l'eau.
	L'eau circule trop rapidement à l'intérieur du chauffage central.	Contacteur le professionnel assurant la maintenance de la pompe à chaleur.
Importante fuite d'eau sous ou à proximité de la pompe à chaleur	La tuyauterie de la pompe à chaleur ou du chauffage central est endommagée.	Contacteur le professionnel assurant la maintenance de la pompe à chaleur.

8 Mise hors service et mise au rebut

8.1 Procédure de mise hors service

Pour mettre la pompe à chaleur hors service de manière temporaire ou permanente :

1. Contacter l'installateur.

8.2 Mise au rebut et recyclage

Fig.62



Avertissement

Le démontage et la mise au rebut de la pompe à chaleur doivent être effectués par un professionnel qualifié conformément aux réglementations locales et nationales en vigueur.

9 Environnement

9.1 Economies d'énergie

Conseils pour économiser de l'énergie :

- Ne pas boucher les aérations.
- Ne pas couvrir les radiateurs. Ne pas mettre en place des rideaux devant les radiateurs.
- Mettre en place des panneaux réflecteurs à l'arrière des radiateurs pour éviter des pertes de chaleur.
- Isoler les tuyauteries dans les pièces qui ne sont pas chauffées (caves et greniers).
- Fermer les radiateurs dans les pièces non utilisées.
- Ne pas laisser couler inutilement de l'eau chaude (et froide).
- Installer un pommeau de douche économique pour économiser jusqu'à 40 % d'énergie.
- Préférer une douche à un bain. Un bain consomme 2 fois plus d'eau et d'énergie.

10 Annexes

10.1 Fiche produit

Tab.27 Fiche de produit des dispositifs de chauffage des locaux par pompe à chaleur

		AWHP 4.5 MR	AWHP 6 MR-3	AWHP 8 MR-2
Classe d'efficacité énergétique pour le chauffage des locaux dans des conditions climatiques moyennes		A⁺⁺	A⁺⁺	A⁺⁺
Puissance thermique nominale dans des conditions climatiques moyennes (<i>Prated ou Psup</i>)	kW	4	4	6
Efficacité énergétique saisonnière pour le chauffage des locaux dans les conditions climatiques moyennes	%	134	138	129
Consommation annuelle d'énergie	kWh	2353	2124	3499
Niveau de puissance acoustique L _{WA} à l'intérieur ⁽¹⁾	dB (A)	53	48	53
Puissance thermique nominale, dans des conditions climatiques plus froides - plus chaudes	kW	5 - 4	4 - 5	6 - 6
Efficacité énergétique saisonnière pour le chauffage des locaux, dans des conditions climatiques plus froides- plus chaudes	%	109 - 179	116 - 172	119 - 169
Consommation annuelle d'énergie plus froides - plus chaudes	kWh	4483 - 1249	3721 - 1492	4621 - 1904
Niveau de puissance acoustique L _{WA} à l'extérieur	dB (A)	61	65	67
(1) Le cas échéant				

Tab.28 Fiche de produit des dispositifs de chauffage des locaux par pompe à chaleur

		AWHP 11 MR-2 AWHP 11 TR-2	AWHP 16 MR-2 AWHP 16 TR-2
Classe d'efficacité énergétique pour le chauffage des locaux dans des conditions climatiques moyennes		A⁺⁺	A⁺
Puissance thermique nominale dans des conditions climatiques moyennes (<i>Prated ou Psup</i>)	kW	6	9
Efficacité énergétique saisonnière pour le chauffage des locaux dans les conditions climatiques moyennes	%	125	121
Consommation annuelle d'énergie	kWh	3999	5861
Niveau de puissance acoustique L _{WA} à l'intérieur ⁽¹⁾	dB (A)	53	53
Puissance thermique nominale, dans des conditions climatiques plus froides - plus chaudes	kW	4 - 8	7 - 13
Efficacité énergétique saisonnière pour le chauffage des locaux, dans des conditions climatiques plus froides- plus chaudes	%	113 - 167	113 - 161
Consommation annuelle d'énergie plus froides - plus chaudes	kWh	3804 - 2580	5684 - 4120
Niveau de puissance acoustique L _{WA} à l'extérieur	dB (A)	69	69
(1) Le cas échéant			



Voir

Pour les précautions particulières concernant le montage, l'installation et l'entretien : Voir Consignes de sécurité



Pour de plus amples informations, voir

Dispositifs de chauffage compatibles, page 12

10.2 Fiche de produit - Régulateurs de température

Tab.29 Fiche de produit du régulateur de température

		E-pilot
Classe		II
Contribution à l'efficacité énergétique pour le chauffage des locaux	%	2

10.3 Fiche de produit combiné



Important

« Application à moyenne température », une application dans laquelle un dispositif de chauffage des locaux par pompe à chaleur ou un dispositif de chauffage mixte par pompe à chaleur fournit sa puissance calorifique déclarée pour une température de sortie de l'échangeur thermique intérieur de 55 °C.

Fig.63 Fiche de produit combiné applicable aux pompes à chaleur moyenne température indiquant l'efficacité énergétique pour le chauffage des locaux du produit combiné proposé

Efficacité énergétique saisonnière de la pompe à chaleur pour le chauffage des locaux ①
'I' %

Régulateur de la température ②
 Voir fiche sur le régulateur de température + [] %

Classe I = 1 %, Classe II = 2 %, Classe III = 1,5 %, Classe IV = 2 %, Classe V = 3 %, Classe VI = 4 %, Classe VII = 3,5 %, Classe VIII = 5 %

Chaudière d'appoint ③
 Voir fiche sur la chaudière ([] - 'I') x 'II' = ± [] %

Efficacité énergétique saisonnière pour le chauffage des locaux (en %)

Contribution solaire ④
 Voir fiche sur le dispositif solaire

Taille du collecteur (en m²)

Volume du ballon (en m³)

Efficacité du collecteur (en %)

Classe énergétique du ballon ⁽¹⁾
 A* = 0,95, A = 0,91,
 B = 0,86, C = 0,83,
 D - G = 0,81

('III' x [] + 'IV' x []) x 0,45 x ([] /100) x [] = + [] %

(1) Si la classe énergétique du ballon est supérieure à A, utilisez 0,95

Efficacité énergétique saisonnière du produit combiné pour le chauffage des locaux dans les conditions climatiques moyennes ⑤
[] %

Classe d'efficacité énergétique saisonnière du produit combiné pour le chauffage des locaux dans les conditions climatiques moyennes

<input type="checkbox"/>	<input type="checkbox"/>	<input type="checkbox"/>	<input type="checkbox"/>	<input type="checkbox"/>	<input type="checkbox"/>	<input type="checkbox"/>	<input type="checkbox"/>	<input type="checkbox"/>	<input type="checkbox"/>
G	F	E	D	C	B	A	A⁺	A⁺⁺	A⁺⁺⁺
<30%	≥30%	≥34%	≥36%	≥75%	≥82%	≥90%	≥98%	≥125%	≥150%

Efficacité énergétique saisonnière pour le chauffage des locaux dans les conditions climatiques plus froides et plus chaudes

Plus froides : ⑤ [] - 'V' = [] % Plus chaudes : ⑤ [] + 'VI' = [] %

L'efficacité énergétique obtenue avec cette fiche pour le produit combiné peut ne pas correspondre à son efficacité énergétique réelle une fois le produit combiné installé dans un bâtiment, car celle-ci varie en fonction d'autres facteurs tels que les pertes thermiques du système de distribution et le dimensionnement des produits par rapport à la taille et aux caractéristiques du bâtiment.

AD-3000745-01

- I La valeur de l'efficacité énergétique saisonnière, pour le chauffage des locaux, du dispositif de chauffage des locaux utilisé à titre principal, exprimée en %.
- II Le coefficient de pondération de la puissance thermique du dispositif de chauffage utilisé à titre principal et du dispositif de chauffage d'appoint du produit combiné, tel qu'indiqué dans le tableau suivant.
- III La valeur de l'expression mathématique : 294/(11 · Prated), dans laquelle « Prated » renvoie au dispositif de chauffage des locaux utilisé à titre principal.
- IV La valeur de l'expression mathématique 115/(11 · Prated), dans laquelle « Prated » renvoie au dispositif de chauffage des locaux utilisé à titre principal.

- V** La valeur de la différence entre les efficacités énergétiques saisonnières pour le chauffage des locaux dans les conditions climatiques moyennes et plus froides, exprimée en %.
- VI** La valeur de la différence entre les efficacités énergétiques saisonnières pour le chauffage des locaux dans les conditions climatiques plus chaudes et moyennes, exprimée en %.

Tab.30 Pondération des pompes à chaleur à moyenne température

$\text{Prated} / (\text{Prated} + \text{Psup})^{(1)(2)}$	II, produit combiné non équipé d'un ballon d'eau chaude	II, produit combiné équipé d'un ballon d'eau chaude
0	1,00	1,00
0,1	0,70	0,63
0,2	0,45	0,30
0,3	0,25	0,15
0,4	0,15	0,06
0,5	0,05	0,02
0,6	0,02	0
$\geq 0,7$	0	0

(1) Les valeurs intermédiaires sont calculées par interpolation linéaire entre les deux valeurs adjacentes.
(2) Prated renvoie au dispositif de chauffage des locaux ou au dispositif de chauffage mixte utilisé à titre principal.

Tab.31 Efficacité du produit combiné (régulateur de température + pompe à chaleur)

		AWHP 4.5 MR	AWHP 6 MR-3	AWHP 8 MR-2	AWHP 11 MR-2 AWHP 11 TR-2	AWHP 16 MR-2 AWHP 16 TR-2
E-pilot	%	136	140	131	127	123



Pour de plus amples informations, voir
Dispositifs de chauffage compatibles, page 12

10.4 Fiche de produit combiné - Dispositifs de chauffage mixtes (chaudières ou pompes à chaleur)

Fig.64 Fiche de produit combiné applicable aux dispositifs de chauffage mixtes (chaudières ou pompes à chaleur) indiquant l'efficacité énergétique pour la production d'eau chaude sanitaire du produit combiné proposé

Efficacité énergétique du dispositif de chauffage mixte pour le chauffage de l'eau

①

 %

Profil de soutirage déclaré :

Contribution solaire

Électricité auxiliaire

Voir fiche sur le dispositif solaire

②

$$(1,1 \times 'I' - 10\%) \times 'II' - 'III' - 'I' = + \text{ } \%$$

Efficacité énergétique du produit combiné pour le chauffage de l'eau dans des conditions climatiques moyennes

③

 %

Classe d'efficacité énergétique du produit combiné pour le chauffage de l'eau dans les conditions climatiques moyennes

	<input type="checkbox"/>	<input type="checkbox"/>	<input type="checkbox"/>	<input type="checkbox"/>	<input type="checkbox"/>	<input type="checkbox"/>	<input type="checkbox"/>	<input type="checkbox"/>	<input type="checkbox"/>	<input type="checkbox"/>
	G	F	E	D	C	B	A	A⁺	A⁺⁺	A⁺⁺⁺
<input type="checkbox"/> M	<27%	≥27%	≥30%	≥33%	≥36%	≥39%	≥65%	≥100%	≥130%	≥163%
<input type="checkbox"/> L	<27%	≥27%	≥30%	≥34%	≥37%	≥50%	≥75%	≥115%	≥150%	≥188%
<input type="checkbox"/> XL	<27%	≥27%	≥30%	≥35%	≥38%	≥55%	≥80%	≥123%	≥160%	≥200%
<input type="checkbox"/> XXL	<28%	≥28%	≥32%	≥36%	≥40%	≥60%	≥85%	≥131%	≥170%	≥213%

Efficacité énergétique pour le chauffage de l'eau dans les conditions climatiques plus froides et plus chaudes

Plus froides : $\text{ } - 0,2 \times \text{ } = \text{ } \%$

Plus chaudes : $\text{ } + 0,4 \times \text{ } = \text{ } \%$

L'efficacité énergétique obtenue avec cette fiche pour le produit combiné peut ne pas correspondre à son efficacité énergétique réelle une fois le produit combiné installé dans un bâtiment, car celle-ci varie en fonction d'autres facteurs tels que les pertes thermiques du système de distribution et le dimensionnement des produits par rapport à la taille et aux caractéristiques du bâtiment.

AD-3000747-01

- I La valeur de l'efficacité énergétique, pour le chauffage de l'eau, du dispositif de chauffage mixte, exprimée en %.
- II La valeur de l'expression mathématique $(220 \cdot Q_{ref})/Q_{nonsol}$, dans laquelle Q_{ref} provient de l'annexe VII, tableau 15 du règlement UE 811/2013, et Q_{nonsol} de la fiche de produit du dispositif solaire pour le profil de soutirage déclaré M, L, XL ou XXL du dispositif de chauffage mixte.
- III La valeur de l'expression mathématique $(Q_{aux} \cdot 2,5)/(220 \cdot Q_{ref})$, exprimée en %, où Q_{aux} provient de la fiche de produit du dispositif solaire et Q_{ref} de l'annexe VII, tableau 15 du règlement UE 811/2013, pour le profil de soutirage déclaré M, L, XL ou XXL.

© Copyright

Toutes les informations techniques contenues dans la présente notice ainsi que les dessins et schémas électriques sont notre propriété et ne peuvent être reproduits sans notre autorisation écrite préalable. Sous réserve de modifications.

DE DIETRICH

FRANCE

Direction de la Marque
57, rue de la Gare - F-67580 Mertzwiller

☎ 03 88 80 27 00

✉ 03 88 80 27 99

www.dedietrich-thermique.fr

VAN MARCKE NV

BE

LAR Blok Z, 5
B- 8511 KORTRIJK

☎ +32 (0)56/23 75 11

www.vanmarcke.be

DE DIETRICH THERMIQUE IBERIA S.L.U.

ES

C/Salvador Espriu, 11
08908 L'HOSPITALET de LLOBREGAT

☎ +34 902 030 154

@ info@dedietrichthermique.es

www.dedietrich-calefaccion.es

MEIER TOBLER AG

CH

Bahnstrasse 24 - CH - 8603 SCHWERZENBACH

☎ +41 (0) 44 806 41 41

@ info@meiertobler.ch

+41 (0)8 00 846 846 ServiceLine

www.meiertobler.ch

MEIER TOBLER SA

CH

Chemin de la Veyre-d'En-Haut B6,
CH -1806 St-Légier-La-Chiésaz

☎ +41 (0) 21 943 02 22

@ info@meiertobler.ch

+41 (0)8 00 846 846 ServiceLine

www.meiertobler.ch

DE DIETRICH

Technika Grzewcza sp. z o.o.

PL

ul. Północna 15-19, 54-105 Wrocław

☎ +48 71 71 27 400

@ biuro@dedietrich.pl

801 080 881 Infocentrala
0,35 zł / min

www.facebook.com/DeDietrichPL

www.dedietrich.pl

BDR THERMEA (SLOVAKIA) s.r.o.

SK

Hroznová 2318-911 05 Trenčín

☎ +421 907 790 221

@ info@baxi.sk

www.dedietrichsk.sk

De Dietrich
SERVICE CONSOMMATEURS

0 825 120 520 Service 0,15 € / min
+ prix appel

ООО «БДР ТЕРМИЯ РУС»

RU

129164, Россия, г. Москва
Зубарев переулок, д. 15/1
Бизнес-центр «Чайка Плаза», офис 309

☎ 8 800 333-17-18

✉ info@dedietrich.ru

www.dedietrich.ru

NEUBERG S.A.

LU

39 rue Jacques Stas - B.P.12
L- 2549 LUXEMBOURG

☎ +352 (0)2 401 401

www.neuberg.lu

www.dedietrich-heating.com

DE DIETRICH SERVICE

AT

☎ 0800 / 201608 freecall

www.dedietrich-heiztechnik.com

DUEDI S.r.l

IT

Distributore Ufficiale Esclusivo
De Dietrich-Thermique Italia Via Maestri del Lavoro, 16
12010 San Defendente di Cervasca (CN)

☎ +39 0171 857170

✉ +39 0171 687875

@ info@duediclina.it

www.duediclina.it

DE DIETRICH

CN

UNIT 1006 , CBD International
Mansion, No.16 Yong An Dong li,
Chaoyang District, 100022, Beijing China

☎ +400 6688700

✉ +86 10 6588 4834

@ contactBJ@dedietrich.com.cn

www.dedietrich-heating.com

BDR THERMEA Czech Republic s.r.o.

CZ

Jeseniova 2770/56 - 130 00 Praha 3

☎ +420 271 001 627

@ dedietrich@bdrthermea.cz

www.dedietrich.cz



De Dietrich

